

EPSON®

Bruksanvisning

Multimedia Projector

EB-810E

EB-815E

Beteckningar som används i den här bruksanvisningen 7

Använda manualen för att söka efter information 9

- Söka med nyckelord 9
- Hoppa direkt från bokmärken 9
- Skriver bara ut de sidor du behöver 9

Hämta den senaste versionen av dokumenten 10

Introduktion till din projektor 11

Projektorns funktioner 12

- Ger en ny videokonferensupplevelse med en hög känsla av närvaro och förmedla information överskådligt 12
- Placering av en storlekssparande stor duk 12
- Snabb och enkel inställning 13
- Flexibel anslutningsbarhet 13

Projektorns delar och funktioner 15

- Projektordelar - Framsida 15
- Projektordelar - Ovansida/sida 16
- Projektordelar - Undersida 17
- Projektordelar - Gränssnittsportar 18
- Projektordelar - Kontrollpanel 19
- Projektordelar - Fjärrkontroll 20

Installera projektorn 23

Projektorplacering 24

- Projektorinställning och monteringsval 25
- Försiktighetsåtgärder vid installation 26

Installera säkerhetsvajern 28

- När takstativet ELPMB22 används 28
- När takstativet ELPMB30 används 29

När monteringsplattan ELPMB75 används 30

Projektoranslutningar 33

- Ansluta till en dator 33
 - Ansluta till en dator för USB-video och ljud 33
 - Ansluta till en Dator för HDMI-video och ljud 34
- Ansluta till videokällor 34
 - Ansluta till en HDMI-videokälla 35
- Ansluta till externa USB-enheter 35
 - USB-enhetsprojicering 35
 - Ansluta till en USB-enhet 35
 - Frånkoppla en USB-enhet 36
- Ansluta till en dokumentkamera 36
- Ansluta till en HDBaseT-sändare 36

Ansluta flera projektorer av samma modell 38

- Projicera en stor enhetlig bild i en kedjeanslutning 38

Montering och borttagning av sidoluckan 40

Installera batterier i fjärrkontrollen 41

Fjärrkontrollshantering 42

Använda de grundläggande projektorfunktionerna 43

Hur man slår på projektorn 44

- Startskärm 45

Stänga av projektorn 47

Inställning av datum och tid 48

Välja språk för projektormenyerna 51

Projektionslägen 52

- Ändra projiceringsläget med fjärrkontrollen 52
- Ändra projiceringsläget med menyerna 52

Ställa in bildtypen	54	Justera ljudinställningarna (ljudläge)	91
Justera bildposition genom att använda Bildposition	55	Tillgängliga ljudlägen	91
Justera bildens höjd	57	Invertera ljudkanalerna	93
Visar ett testmönster	58	Justera projektorfunktioner	94
Fokusera på bilden med fokuseringsspaken	60	<hr/>	
Bildens form	61	Projicera två bilder samtidigt	95
Korrigerar förvrängning i bilden med guiden	61	Kombinationer av ingångskällor för Split Screen-projicering som inte stöds	96
Justera bildens form med Quick Corner	62	Split Screen projektionsbegränsningar	96
Korrigerar bildform med Arc-korrigering	65	Projicera en PC Free-presentation	97
Korrigerar bildform med Punktkorrigering	67	PC Free filtyper som stöds	97
Inläsning av bildformsinställning från minne	69	Säkerhetsföreskrifter för PC Free-projicering	98
Anpassa bilden med digital zoom	70	Starta ett PC Free-bildspel	99
Justera bildposition genom att använda Bildbyte	71	Starta en PC Free-filmpresentation	100
Välja en bildkälla	73	PC Free visningsalternativ	102
Bildens bredd-/höjdförhållande	75	Projicera i innehållsuppspelningsläge	103
Ändra bildens bredd-/höjdförhållande	75	Att byta till innehållsuppspelningsläge	103
Tillgängliga bredd-/höjdförhållanden	75	Projicera dina spellistor	104
Justera prestanda (färgläge)	77	Skapa spellistor med Epson Web Control	104
Ändrar färgläget	77	Lägga till effekter till din projicerade bild	106
Tillgängliga färglägen	77	Begränsningar för läget Innehållsuppspelning	108
Aktiverar automatisk luminansjustering	78	Stänga av ljud och bild tillfälligt	109
Inställning av raminterpolering	80	Stanna videouppspelning tillfälligt	110
Justera bildens färg	82	Zooma bilder	111
Justera nyans, mättnad och ljusstyrka	82	Spara en Användarlogo	112
Justera gamma	83	Spara ett användarmönster	114
Justera bildens upplösning	86	Spara inställningar till minne och använda sparade inställningar	116
Justera ljusstyrkan	88	Använda flera projektorer	117
Driftstid för ljuskälla	89	Identifieringssystem för projektor vid styrning av flera projektorer	117
Kontrollera volymen med volymknapparna	90		

Ställa in projektor-ID	118
Välja projektorn du vill styra	118
Justera färgenhetlighet	119
Placera bilder sida vid sida för att få en enda stor bild	121
Konfigurera sida vid sida	122
Blandar bildkanter	122
Matcha bildfärgerna	124
Justeringar av Nivå för svart	125
Ändar justeringsområde för Nivå för svart	127
Justering av RGBCMY	128
Skalning av en bild	128

Projektorns säkerhetsfunktioner 131

Typer av lösenordsskydd	131
Ställa in ett Lösenord	131
Välja typer av lösenordsskydd	132
Mata in ett lösenord för att använda projektorn	133
Låsa projektorns knappar	133
Låsa upp projektorns knappar	134
Montera en Säkerhetskabel	134

Använda projektorn i ett nätverk 136

Trådbunden nätverksprojektion 137

Ansluta till ett nätverk med kabel	137
Välja trådbundna nätverksinställningar	137

Trådlös nätverksprojektion 141

Säkerhetsinstruktioner för inbyggd trådlös LAN-modul	141
Anslutningsmetoder för trådlös nätverksprojicering	142
Installera den trådlösa LAN-modulen	142
Välja trådlösa nätverksinställningar manuellt	143
Välja trådlösa nätverksinställningar i Windows	147
Välja trådlösa nätverksinställningar i Mac	147
Ställa in trådlösa nätverkets säkerhet för läget Enkel AP	147
Ställa in trådlösa nätverkets säkerhet för infrastrukturläge	148
Klienter och CA-certifikat som stöds	150
Ansluta till en mobil enhet med en QR-kod	150

Använda en USB-nyckel för att ansluta en Windows-dator	151
Använda Wireless Presentation System för att ansluta til datorer med Windows/ Mac	152
Konfigurera det trådlösa sysemet första gången	152
Projicera med det trådlösa presentationssystemet	153

Trådlös nätverksprojektion från en mobil enhet (Screen Mirroring)

..... 154

Välja Screen Mirroring-inställningar	154
Ansluta med Screen Mirroring och Miracast-funktionen	156
Ansluta med Screen Mirroring i Windows 10	157
Ansluta med Screen Mirroring i Windows 11	157

Säker HTTP 159

Importera ett webbservercertifikat med menyerna	159
Webbservercertifikat som stöds	160

Skärmdelning 161

Dela skärmen	161
Slutföra skärmdelningen	162
Mottagning av delade skärmbilder	163

Övervaka och kontrollera projektorn 164

Epson Projector Management 165

Kontrollera en nätverksansluten projektor via en webbläsare ... 166

Webbkontrollalternativ	168
------------------------------	-----

Registrera digitala certifikat från en webbläsare 174

Ställa in e-postvarningar för projektornätverket 175

E-postvarningar för nätverksprojektor	175
---	-----

Ställa in övervakning med SNMP 176

Använda ESC/VP21-kommandon 177

ESC/VP21 Kommandolista	177
Sladdtyper	177

PJLink-stöd	178
Art-Net	179
Crestron Connected-stöd	180
Konfigurera Crestron Connected-stöd	180
Web API	182
Aktivering av webb-API	182
Konfigurera projektorns händelseschema	183
Justera menyinställningarna	186
<hr/>	
Använda projektorns meny	187
Använda skärmtangentbordet	188
Tillgänglig text med skärmtangentbordet	188
Bildkvalitetsinställningar - Bildmeny	189
Ingångssignalinställningar - Menyn Signal I/O	191
Projektorns visningsinställningar - Installationsmeny	194
Projektorns visningsinställningar - Visningsmeny	197
Inställningar för projektorfunktioner - Menyn Drift	199
Projektorns administratörsinställning - Menyn Hantering	203
Event ID Kodlista	205
Projektorns nätverksinställningar - Nätverksmeny	207
Nätverksmeny - Menyn Nätverksinställningar	208
Nätverksmeny - Trådlöst LAN-meny	209
Nätverksmeny - Menyn Kabelanslutet LAN	211
Nätverksmeny - Men Meddel. om e-post	212
Nätverksmeny - Menyn Projektorstyrning	213
Nätverksmeny - Nätverksprojiceringsinställningar	215
Driftinställningar flera projektorer - Menyn multi-projektion	217

Bildkvalitetsinställningar - Menyn Minne	219
Projektorinställningar - ECO-meny	220
Projektorns Initiala inställningar och återställningsalternativ - Menyn Initial/alla inställningar	221
Kopiera menyinställningar mellan projektorer (batchinställning)	223
Överföra inställningar från ett USB-minne	223
Överföra inställningar från en dator	224
Felmeddelande för batchinställning	225
Underhåll av projektorn	226
<hr/>	
Projektorunderhåll	227
Rengöra projektfönstret	228
Rengöra hindersensorn	229
Rengöra projektorns hölje	230
Luftfilter och ventilationsunderhåll	231
Rengöra luftfiltret	231
Byta luftfiltret	233
Rengöra luftintagsventilerna	234
Justering av färgkonvergens (paneljustering)	236
Uppdatera det fasta programmet	238
Uppdatera fast program med en USB-lagringsenhet	238
Uppdatera fast program med en dator och en USB-kabel	239
Lösa Problem	242
<hr/>	
Projiceringsproblem	243
Projektorns indikatorstatus	244

Lösa bild- eller ljudproblem	247
Lösningar när ingen bild visas	247
Lösningar när Bilden visas Inkorrekt med USB Display-funktionen	247
Lösningar när meddelandet "Ingen Signal" visas	248
Visa från en bärbar Windows-dator	248
Visa från en bärbar Mac-dator	249
Lösningar när meddelandet "Stöds inte" visas	249
Lösningar när bara delar av en bild visas	249
Lösningar när bilden inte är rektangulär	250
Lösningar när bilden visas med brus eller störningar	250
Lösningar när bilden är suddig eller oskarp	250
Lösningar när bildens ljusstyrka eller färger visas inkorrekt	251
Lösningar när en efterbild blir kvar på den projicerade bilden	251
Lösningar till ljudproblem	252
Lösningar när bildens filnamn inte visas korrekt i PC Free	252
Lösningar när du inte kan projicera bilder med funktionen PC Free	252
Lösa projektor- eller fjärrkontrollproblem	253
Lösningar till projektorns ström- eller avstängningsproblem	253
Lösningar till problem med fjärrkontrollen	253
Lösningar till lösenordsproblem	254
Lösning när meddelandet "Batteriet som lagrar tiden håller på att ta slut" visas ..	254
Lösningar på problem i innehållsuppspelningsläge	255
Lösa nätverksproblem	256
Lösningar när du inte kan söka efter en åtkomstpunkt	256
Lösningar när trådlös autentisering misslyckas	256
Lösningar när du inte kan komma åt projektorn via webben	256
Lösningar när E-post med nätverksvarningar inte tas emot	257
Lösningar när bilden innehåller störningar vid nätverksprojicering	257
Lösningar när du inte kan ansluta med Screen Mirroring	257
Lösningar när du inte kan använda två Screen Mirroring-källor	258
Lösningar när bilden eller ljudet innehåller störningar vid Screen Mirroring-anslutning	258
Lösningar när du inte kan ta emot delade bilder	258
Lösningar när HDMI-länk inte fungerar	260



Bilaga	261
Extra tillbehör och reservdelar	262
Skärmar	262
Fästånordningar	262
Externa enheter	262
Förbrukningsartiklar	262
För trådlös anslutning	262
Kompatibla tillbehör från andra projektorer	263
Skärmstorlek och ungefärligt projiceringsavstånd	264
Bildskärmsupplösningar som stöds	266
Projektorsspecifikationer	267
Specifikation för kontakter	267
Externa Dimensioner	269
USB-Display Systemkrav	270
Funktioner som stöds för Epson Projector Content Manager	271
Lista med säkerhetssymboler och -instruktioner	272
Säkerhetsinformation om laser	274
Laservarningsetiketter	274
Ordlista	276
Notera	278
Indication of the manufacturer and the importer in accordance with requirements of EU directive	278
Indication of the manufacturer and the importer in accordance with requirements of United Kingdom directive	278
Begränsningar vid användning	278
Operativsystemreferenser	278
Varumärken	279
Upphovsrättsmeddelande	279
Tillägg till upphovsrätten	280

Beteckningar som används i den här bruksanvisningen



Säkerhetssymboler

Projektorn och dess manualer använder grafiska symboler och beteckningar för att indikera innehåll som visar hur du säkert kan använda projektorn.

Läs och följ noggrant instruktionerna som är markerade med dessa symboler och beteckningar för att undvika person-, eller egendomsskador.

 Varning	Denna symbol betyder att informationen som avses, om den ignoreras, eventuellt kan leda till personskada eller till och med dödsfall på grund av felaktig hantering.
 Försiktighet	Denna symbol betyder att informationen som avses, om den ignoreras, eventuellt kan leda till skada på person eller egendom på grund av felaktig hantering.

Beteckningar för allmän information

Observera	Denna beteckning anger aktiviteter som kan leda till skador på person eller egendom om du inte är tillräckligt försiktig.
	Denna beteckning anger ytterligare information som kan vara bra att känna till.
[Knappnamn]	Anger namn på knappar på fjärrkontrollen eller kontrollpanelen. Exempel: [Esc]-knapp
Namn på Meny/inställningar	Anger namn på projektormenyn och inställningarna. Exempel: Välj Bild -menyn
»»	Den här etiketten visar länkar till relaterade sidor.
	Den här etiketten indikerar projektorns aktuella menynivå.

»» Relaterade länkar

- "Använda manualen för att söka efter information" [sid.9](#)

- "Hämta den senaste versionen av dokumenten" [sid.10](#)

PDF-manualen gör att du kan söka information efter nyckelord eller hoppa direkt till specifika avsnitt genom att använda bokmärkena. Du kan även skriva ut endast de sidor du behöver. Det här avsnittet förklarar hur en PDF-manual som har öppnats i Adobe Reader X på din dator används.

► Relaterade länkar

- "Söka med nyckelord" [sid.9](#)
- "Hoppa direkt från bokmärken" [sid.9](#)
- "Skriver bara ut de sidor du behöver" [sid.9](#)

Söka med nyckelord

Klicka på **Redigera** > **Avancerad sökning**. Ange nyckelord (text), för information om vad du vill hitta, i sökfönstret och klicka sedan på **Sök**. Träffar visas som en lista. Klicka på en av de träffar som visas för att hoppa till den sidan.

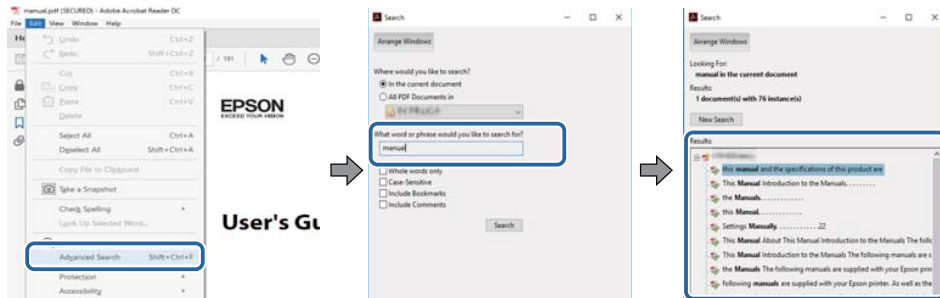

Hoppa direkt från bokmärken

Klicka på en titel för att hoppa till den sidan. Klicka på + eller > för att visa titlarna på lägre nivå i det avsnittet. För att gå tillbaka till den tidigare sidan, utför följande åtgärd på ditt tangentbord.

- Windows: Håll ner **Alt** och tryck sedan på **←**.

- Mac OS: Håll ner kommandotangenten och tryck sedan på **←**.

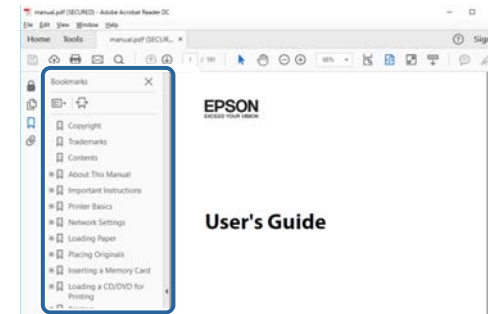

Skriver bara ut de sidor du behöver

Du kan ta fram och skriva ut endast de sidor du behöver. Klicka på **Skriv ut** i menyn **Arkiv** och specificera sedan de sidor du vill skriva ut i **Sidor i Sidor** att skriva ut.

- För att specificera en serie med sidor infogar du ett bindestreck mellan startsidan och sista sidan.
Exempel: 20-25
- För att specificera sidor som inte är i följd separerar du sidorna med komman.
Exempel: 5, 10, 15

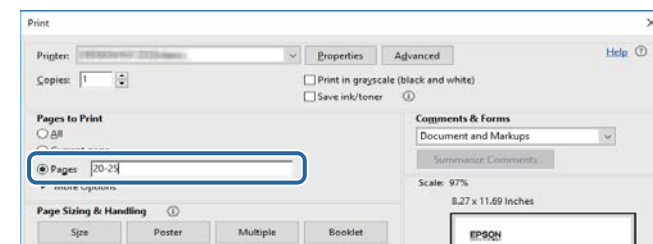

Du kan hämta den senaste versionen av handböcker och specifikationer på Epsons webbplats.

Besök [epson.se](https://www.epson.se) och ange ditt modellnamn.

Introduktion till din projektor

Se dessa avsnitt för att lära dig mer om din projektors funktioner och delarnas namn.

► Relaterade länkar

- "Projektorns funktioner" [sid.12](#)
- "Projektorns delar och funktioner" [sid.15](#)

Projektorn har dessa specialfunktioner. Se dessa avsnitt för mer information.

► Relaterade länkar

- "Ger en ny videokonferensupplevelse med en hög känsla av närvaro och förmedla information överskådligt." [sid.12](#)
- "Placering av en storlekssparande stor duk" [sid.12](#)
- "Snabb och enkel inställning" [sid.13](#)
- "Flexibel anslutningsbarhet" [sid.13](#)

Ger en ny videokonferensupplevelse med en hög känsla av närvaro och förmedla information överskådligt.

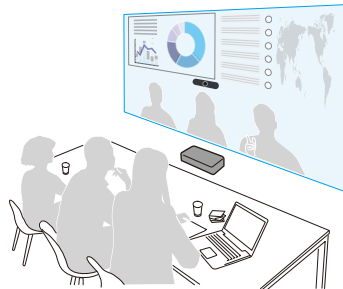

- Den här projektorn har stöd för ultrabrett bredd-/höjdförhållande 21:9. Genom att hålla en videokonferens med bilder som visas horisontellt breda och på stor duk kan du tillhandahålla fjärrkommunikation med en hög känsla av närhet.
- Du kan även ändra flera inställningsfunktioner för videokonferensrummet på samma gång med Inställningar för videokonferensrum i projektorns meny **Installation**.

► Relaterade länkar

- "Ställa in bildtypen" [sid.54](#)
- "Projektorns visningsinställningar - Installationsmeny" [sid.194](#)

Placering av en storlekssparande stor duk

Du kan enkelt installera en imponerande 100-tumsduk på ett litet utrymme.

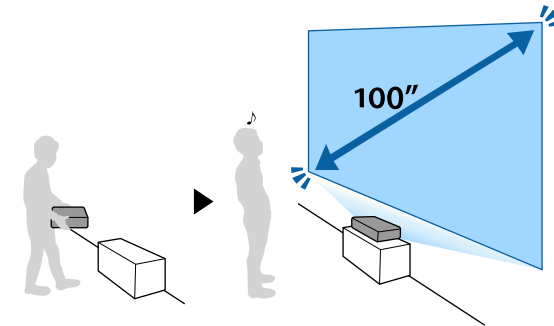

- 5 000 lm hög ljusstyrka ger skarpa och rena bilder även i ljusa miljöer.
- Den höga upplösningen med 4K-förbättringsteknik gör att du kan visa mer information än om du använder WUXGA eller Full HD.
- Projektorn kan bäras av en person och kan enkelt installeras genom att bara placera den bredvid en vägg.
- Du kan projicera en 100-tumsduk från projektorn som är installerad nära väggen. Eftersom det projicerade ljuset inte blockeras av skuggor kan du använda ditt mötesutrymme effektivt.
- Du kan installera projektorn i ett urval positioner som exempelvis på ett skrivbord, en vägg eller ett tak.

Snabb och enkel inställning

- Du kan använda programmet Epson Setting Assistant, på en smarttelefon eller surfplatta som har en kamerafunktion, till att enklare justera förvrängning.

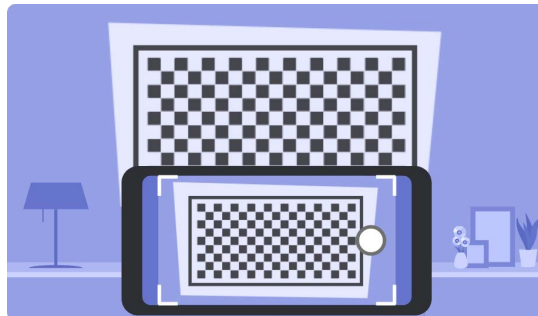

► Relaterade länkar

- "Korrigerar förvrängning i bilden med guiden" [sid.61](#)

Flexibel anslutningsbarhet

Denna projektor stöder en lång rad anslutningsalternativ, såsom visas nedan.

- Du kan använda en HDMI-kabel till att utmatning av video och ljud från din dator eller videokälla.
- För att skicka en HDMI- eller RS-232C-signal över ett långt avstånd kan du ansluta projektorn till en HDBaseT-sändare med en 100Base-TX-nätverkskabel.
- Du kan ansluta en USB-enhet eller en dokumentkamera.

- Anslut med en USB-kabel för att projicera bilder och mata ut ljud (USB Display).

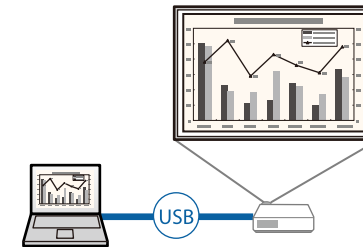

- Epson iProjection (Windows/Mac) för att projicera upp till fyra bilder samtidigt genom att dela upp den projicerade skärmen. Du kan projicera bilder från datorer som är anslutna till nätverket eller med smartphones eller surfplattor som har Epson iProjection installerat.

Se *Bruksanvisning till Epson iProjection (Windows/Mac)* för detaljer.

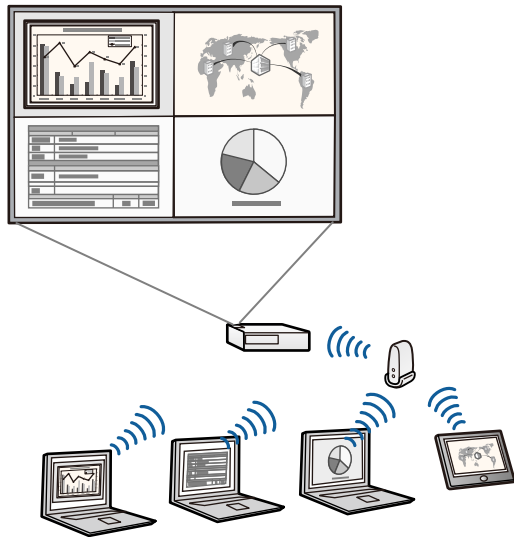

- Du kan hämta nödvändig programvara och bruksanvisningar från följande webbplats:

epson.sn

- Epson iProjection (iOS/Android) för trådlös anslutning av projektor och mobil enhet via appen som finns tillgänglig i App Store eller Google Play.



Alla avgifter för kommunikationen med App Store eller Google Play är kundens ansvar.

- Epson iProjection (Chromebook) för trådlös anslutning av projektor och Chromebook-enhet via appen som finns tillgänglig i Google Play. Se *Epson iProjection Operation Guide (Chromebook)* för Information.



Alla avgifter för kommunikationen med Google Play är kundens ansvar.

- Screen Mirroring för att ansluta din projektor och mobila enhet trådlöst via Miracast-teknologi.



► Relaterade länkar

- "Ansluta till en dator för USB-video och ljud" [sid.33](#)
- "Trådbunden nätverksprojektion" [sid.137](#)
- "Trådlös nätverksprojektion" [sid.141](#)
- "Trådlös nätverksprojektion från en mobil enhet (Screen Mirroring)" [sid.154](#)

Följande avsnitt går igenom projektorns delar och dess funktioner.

► Relaterade länkar

- "Projektordelar - Framsida" [sid.15](#)
- "Projektordelar - Ovansida/sida" [sid.16](#)
- "Projektordelar - Undersida" [sid.17](#)
- "Projektordelar - Gränssnittsportar" [sid.18](#)
- "Projektordelar - Kontrollpanel" [sid.19](#)
- "Projektordelar - Fjärrkontroll" [sid.20](#)

Projektordelar - Framsida

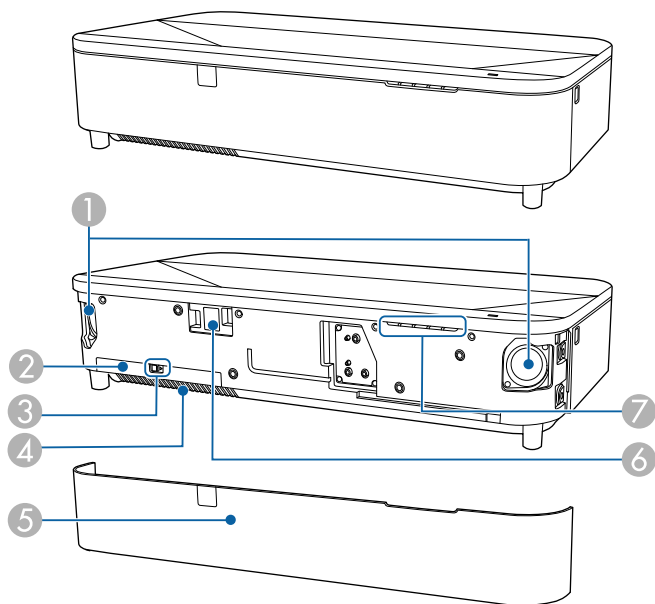

Namn	Funktion
② Luftfilterlucka	Öppna för åtkomst till luftfiltret.
③ Luftfilterluckans reglage	Skjut för att ta bort luftfilterluckan.
④ Luftintag (luftfilter)	Tar in luft för att kyla projektorns inre.
⑤ Främre lucka	Öppna för att komma åt luftfilterluckan.
⑥ Fjärrmottagare	Tar emot signaler från fjärrkontrollen.
⑦ Statusindikator	Anger projektorns status.

► Relaterade länkar

- "Luftfilter och ventilationsunderhåll" [sid.231](#)
- "Fjärrkontrollshantering" [sid.42](#)
- "Projektorns indikatorstatus" [sid.244](#)

Namn	Funktion
① Högtalare	Matar ut ljud.

Projektordelar - Ovansida/sida

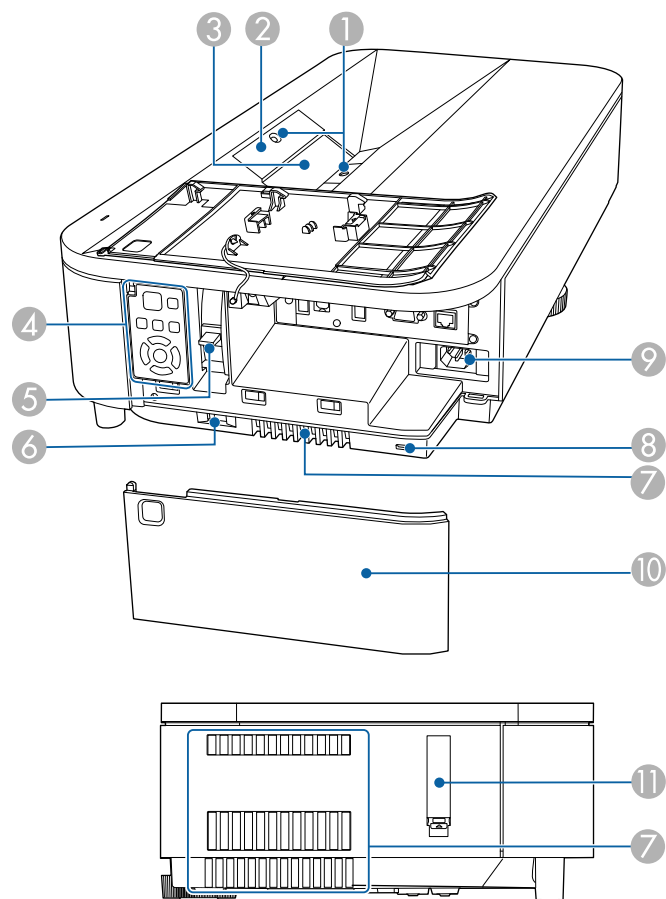

Namn	Funktion
1 Hindersensorer	Upptäcker hinder som stör projiceringsområdet och minskar ljuskällans ljusstyrka för säkerhets skull.
2 Fjärrmottagare	Tar emot signaler från fjärrkontrollen.

Namn	Funktion
3 Projektionsfönster	Bilderna projiceras från linsen inuti projektorn. <div style="border: 1px solid black; padding: 5px; background-color: #ffffcc;"> <p>⚠ Varning</p> <ul style="list-style-type: none"> Titta inte in i projiceringsfönstret medan du projicerar. Placera inga föremål och ha inte din hand nära projiceringsfönstret. Det kan orsaka brännskador, brand eller göra så att föremålet böjer sig eftersom temperaturen blir hög på detta område pga. det koncentrerade projiceringsljuset. </div>
4 Kontrollpanel	Här styr du projektorn.
5 Fokuseringspak	Justerar bildens fokus.
6 Lås för sidoluckan	Skjut för att ta bort sidoluckan.
7 Luftutsläpp	Utsläpp för luft som används för att kyla ned projektorns insida. <div style="border: 1px solid black; padding: 5px; background-color: #ffffcc;"> <p>⚠ Försiktighet</p> <p>Håll ansikte och händer på avstånd från luftutsläppet medan du projicerar, och placera inte föremål som kan bli deformerade eller skadade av hettan nära utsläppet. Varm luft från luftventilen kan orsaka brännskador, deformation eller olyckor.</p> </div>
8 Säkerhetsport	Säkerhetsporten är kompatibel med Microsaver Security System som tillverkas av Kensington.
9 Strömingång	Ansluter strömsladden till projektorn.
10 Sidokåpa	Öppna för att använda gränssnittsportar, fokuseringspak och kontrollpanel.

Namn	Funktion
① Monteringsplats för säkeretskabel	För in ett vajerlås som finns i handeln här och lås det. Ta bort skydden när du använder monteringsplats för säkeretskabel. Du kan fästa skyddet till monteringsplats för säkeretskabel på baksidan av sidoskyddet så att det inte kommer bort.

► Relaterade länkar

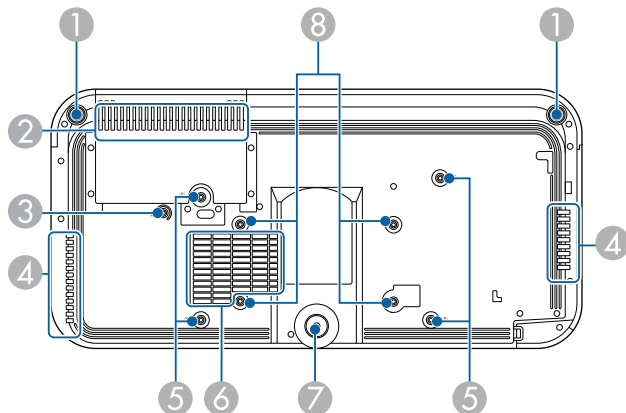

- "Rengöra hindersensorn" [sid.229](#)
- "Rengöra projektfönstret" [sid.228](#)
- "Luftfilter och ventilationsunderhåll" [sid.231](#)
- "Projektordelar - Kontrollpanel" [sid.19](#)
- "Fokusera på bilden med fokuseringsspaken" [sid.60](#)
- "Fjärrkontrollshantering" [sid.42](#)
- "Montera en Säkeretskabel" [sid.134](#)
- "Montering och borttagning av sidoluckan" [sid.40](#)

Projektordelar - Undersida



Namn	Funktion
① Justerbara fötter fram	När projektorn används på en yta som t.ex. ett skrivbord kan bildförvrängning korrigeras genom att vrida på fötterna. ⚠️ Försiktighet Ta bort alla fötter när du installerar projektorn på en vägg eller låter den hänga från ett tak.
② Luftintag (luftfilter)	Tar in luft för att kyla projektorns inre.
③ Fästpunkt för vajerklämma	När du använder den valfria fästsättningsplåten eller takstativet ska karbinhaken sättas fast här för att fästa säkerhetsvajern och förhindra att projektorn faller från väggen eller taket. Denna punkt är markerad med en ② på projektorn.
④ Luftutsläpp	Utsläpp för luft som används för att kyla ned projektorns insida. ⚠️ Försiktighet Håll ansikte och händer på avstånd från luftutsläppet medan du projicerar, och placera inte föremål som kan bli deformerade eller skadade av hetta nära utsläppet. Varm luft från luftventilen kan orsaka brännskador, deformation eller olyckor.
⑤ Fästpunkter (fyra punkter)	Använd dessa punkter för att fästa det valfria fästen när projektorn installeras på en vägg eller när projektorn hängs från ett tak. Denna punkt är markerad med en ① på projektorn.
⑥ Luftintag	Tar in luft för att kyla projektorns inre.

Namn	Funktion
7 Bakre justerbar fot	När projektorn används på en yta som t.ex. ett skrivbord, skjut ut foten för att justera bildens position. <div style="border: 1px solid black; padding: 5px; text-align: center;"> <p>⚠️ Försiktighet</p> <p>Ta bort alla fötter när du installerar projektorn på en vägg eller låter den hänga från ett tak.</p> </div>
8 Fästpunkter för VESA-montering (fyra punkter)	Använd dessa punkter för att sätta den kommersiellt tillgängliga fästordning som är kompatibel med VESA-monteringsgränssnittsstandard (100 × 200 mm) när du installerar projektorn på en vägg eller hängande från ett tak.

Namn	Funktion
1 USB-A-port (USB-A1)	Använd för att ansluta en USB-minnesenhet eller en digitalkamera för att projicera filmer eller bilder med PC Free-funktionen eller i läget Innehållsuppspelning. Använd för att ansluta dokumentkameran (tillval). Används för att ansluta en USB-minnesenhet för att spara filer för fel- och driftloggar. Använd för att ansluta den trådlösa LAN-modulen. <div style="border: 1px solid black; padding: 5px; text-align: center;"> <p> I den här vägledningen hänvisas till USB-A1- och USB-A2-portar gemensamt som USB-Aporten.</p> </div>
2 USB-B-port	Använd för att ansluta en USB-kabel till datorn för att projicera datorbilder.
3 HDBaseT-port (RJ-45)	Används till att ansluta en LAN-kabel till HDBaseT-sändaren. Du kan använda en nätverkskabel som är upp till 100 m lång. För att säkerställa korrekt dataöverföring, använd en kategori 5e STP-kabel eller bättre. Dock garanteras inte drift för alla ingångs/utgångsenheter och miljöer. Denna port är kompatibel med HDCP2.3. Kontrollera följande inställningar: <ul style="list-style-type: none"> För att aktivera kommunikationen från Ethernet-portar och seriella portar på sändaren, välj På som inställning för Kontroll och kommunik. i projektorns meny Signal I/O.  Signal I/O > HDBaseT > Kontroll och kommunik. Om du har anslutit en Extron XTP-sändare eller Extron XTP-växlare så välj På som inställning för Extron XTP i projektorns meny Signal I/O.  Signal I/O > HDBaseT > Extron XTP

► Relaterade länkar

- "Luftfilter och ventilationsunderhåll" [sid.231](#)
- "Montera en Säkerhetskabel" [sid.134](#)

Projektordelar - Gränssnittsportar

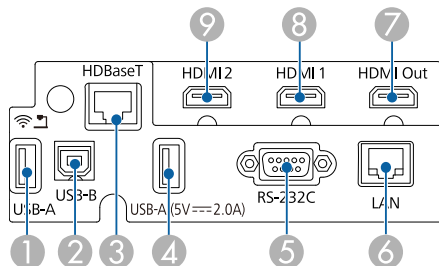

Namn	Funktion
4 USB-A-port (5V---2.0A) (USB-A2)	<p>Använd för att ansluta en USB-minnesenhet eller en digitalkamera för att projicera filmer eller bilder med PC Free-funktionen eller i läget Innehållsuppspelning. Använd för att ansluta dokumentkameran (tillval). Används för att ansluta en USB-minnesenhet för att spara filer för fel- och driftloggar. Tillhandahåller en anslutning för en kommersiellt tillgänglig strömnings mediaspelare så att du kan ge den ström.</p> <div style="border: 1px solid black; padding: 5px; margin-top: 10px;">  <ul style="list-style-type: none"> • Du kan inte installera den trådlösa LAN-modulen. • I den här vägledningen hänvisas till USB-A1- och USB-A2-portar gemensamt som USB-Aporten. </div>
5 RS-232C-port	Använd för att ansluta en RS-232C-kabel för att styra projektorn från en dator. (Porten är avsedd för styrning och används inte i normala fall.)
6 LAN-port	Använd för att ansluta en LAN-kabel till ett nätverk.
7 HDMI Out-port	<p>Matar ut signaler till en extern bildskärm eller en annan projektor. Att ansluta en HDMI-kabeln från den här porten till HDMI-porten på en annan projektor gör att du kan projicera en stor enhetlig bild från flera projektorer. Bilden skickas ut från HDMI Out-porten endast när HDMI1 har valts som bildkälla. Den här porten är kompatibel med HDCP2.3.</p>
8 HDMI1-port	Matar in videosignaler från HDMI-kompatibel videoutrustning och datorer. Kompatibel med HDCP 2.3.



Namn	Funktion
9 HDMI2-port	Matar in videosignaler från HDMI-kompatibel videoutrustning och datorer. Kompatibel med HDCP 2.3.

► Relaterade länkar

- "Projektoranslutningar" [sid.33](#)
- "Montera en Säkerhetskabel" [sid.134](#)

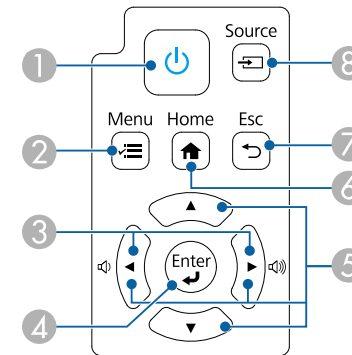
Projektordelar - Kontrollpanel



Namn	Funktion
1 Strömknapp []	Slår på och stänger av projektorn.
2 [Menu]-knappen	Visar och stänger projektormenyn.
3 Volymknappar	Justerar högtalarvolymen. Väljer menyalternativ och visar projektormenyn.
4 Knappen [Enter] []	Går över till den aktuella markeringen och går vidare till nästa meny samtidigt som projektorns meny visas.

Namn	Funktion
5	Pilknappar
6	[Home]-knapp
7	[Esc]-knapp
8	Knappen [Source]

► Relaterade länkar

- "Hur man slår på projektorn" [sid.44](#)
- "Justera menyinställningarna" [sid.186](#)
- "Startskärm" [sid.45](#)
- "Välja en bildkälla" [sid.73](#)

Projektordelar - Fjärrkontroll

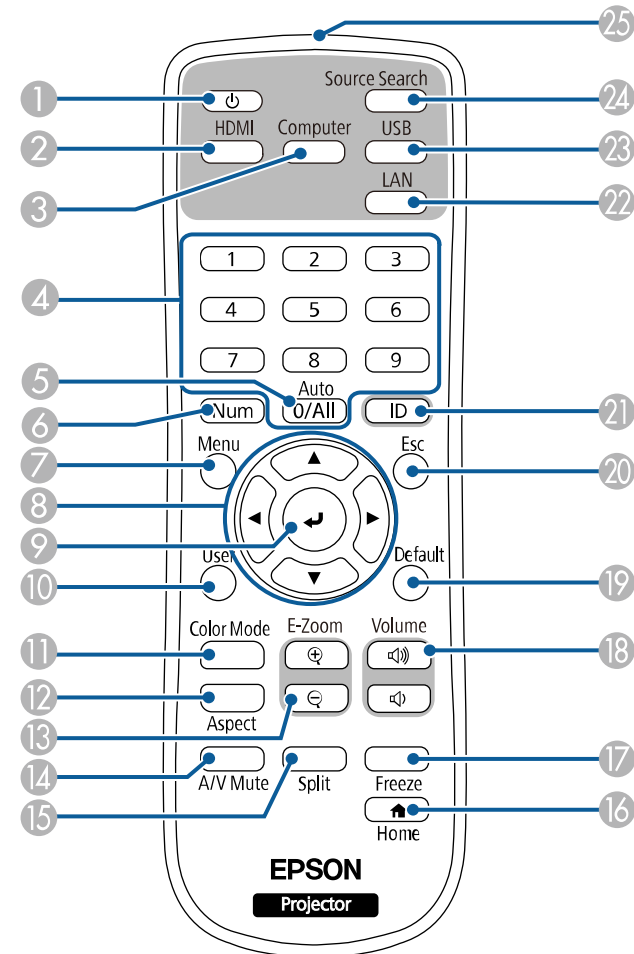

Namn	Funktion
1	Strömknapp [⏻]

Namn	Funktion
② [HDMI]-knapp	Växlar bildkälla mellan portarna HDMI och HDBaseT.
③ Knappen [Computer]	Den här knappen används inte.
④ Sifferknappar	Håll ner projektorns [Num]-knapp och tryck på sifferknapparna för att ange siffror. I läget Innehållsuppspelning ange siffror medan knappen [Num] hålls nere för att spela upp dina favoritspellistor.
⑤ [Auto]-knapp	Funktionen [Auto] är inte tillgänglig.
⑥ Knappen [Num]	Håll ner den här knappen för att mata in nummer med sifferknapparna.
⑦ [Menu]-knappen	Visar och stänger projektormenyn.
⑧ Pilknappar	Väljer menyalternativ och visar projektormenyn.
⑨ Knappen [Enter] [↵]	Går över till den aktuella markeringen och går vidare till nästa meny samtidigt som projektorns meny visas.
⑩ [User]-knapp	Utför inställningar som tilldelats i inställningen Användarknapp i projektormenyn Hantering .
⑪ Knappen [Color Mode]	Ändrar färgläget.
⑫ Knappen [Aspect]	Ändra bildformatläget.
⑬ [E-Zoom] +/- knappar	Återställer den projicerade bilden.
⑭ [A/V Mute]-knapp	Stänger temporärt av eller slår på video och ljud.
⑮ [Split]-knapp	Projicerar upp till två bilder från olika bildkällor simultant genom att dela den projicerade skärmen.
⑯ [Home]-knapp	Visar och stänger Startskärmen.
⑰ Knappen [Freeze]	Pausar eller återupptar bilder.

Namn	Funktion
⑱ Knappen [Volume] upp/ner	Justerar högtalarvolymen.
⑲ [Default]-knapp	Återför de valda inställningarna tills dess standardvärde.
⑳ [Esc]-knapp	Avbryter den aktuella funktionen. Går tillbaka till föregående meny nivå medan projektormenyn visas.
㉑ [ID]-knapp	Håll ned denna knapp och tryck på sifferknapparna för att välja ID för den projektor som du vill styra med fjärrkontrollen.
㉒ [LAN]-knapp	Växlar bildkällan mellan de nätverksanslutna enheterna.
㉓ [USB]-knapp	Växlar bildkälla mellan USB Display och USB-A-portarna.
㉔ [Source Search]-knapp	Växlar till nästa ingångskälla.
㉕ Område för utsändning av signaler från fjärrkontrollen	Fjärrkontrollens signaler skickas ut.

► Relaterade länkar

- "Hur man slår på projektorn" [sid.44](#)
- "Välja en bildkälla" [sid.73](#)
- "Projicera i innehållsuppspelningsläge" [sid.103](#)
- "Justerar menyinställningarna" [sid.186](#)
- "Justerar prestanda (färgläge)" [sid.77](#)
- "Bildens bredd-/höjdförhållande" [sid.75](#)
- "Zooma bilder" [sid.111](#)
- "Stänga av ljud och bild tillfälligt" [sid.109](#)
- "Projicera två bilder samtidigt" [sid.95](#)
- "Startskärm" [sid.45](#)

- "Stanna videouppspelning tillfälligt" [sid.110](#)
- "Kontrollera volymen med volymknapparna" [sid.90](#)
- "Ställa in projektor-ID" [sid.118](#)
- "Fjärrkontrollshantering" [sid.42](#)

Installera projektorn

Följ instruktionerna i dessa avsnitt för att installera din projektor.

► Relaterade länkar

- "Projektorplacering" [sid.24](#)
- "Installera säkerhetsvajern" [sid.28](#)
- "Projektoranslutningar" [sid.33](#)
- "Ansluta flera projektorer av samma modell" [sid.38](#)
- "Montering och borttagning av sidoluckan" [sid.40](#)
- "Installera batterier i fjärrkontrollen" [sid.41](#)
- "Fjärrkontrollshantering" [sid.42](#)

Du kan installera projektorn på en vägg eller i ett tak eller placera den på ett bord för att projicera bilder.

För att installera projektorn på en vägg eller montera projektorn i taket kan du använda ett valfritt fäste eller en kommersiellt tillgänglig fästordning som är kompatibel med VESA-monteringsgränssnittsstandard (100 × 200 mm).

Projektorn kan installeras i olika vinklar. Det finns ingen vertikal eller horisontell gräns för hur projektorn kan installeras.

Notera följande gällande val av projektorplats:

- Placera projektorn på en robust plan yta eller montera den med ett kompatibelt stativ.
- Lämna tillräckligt utrymme runt och under projektorn för ventilering och placera den inte ovanpå eller bredvid något föremål som kan blockera ventilationen.
- Placera projektorn så att den är riktad rakt fram, och inte i en vinkel, mot skärmen.



Om du inte kan installera projektorn så att den är riktad i kvadrat så använd projektorns reglage för att korrigera de keystone-förvrängningar som uppstår. För bästa bildkvalitet så rekommenderar vi att justera placeringen av projektorn för att erhålla den korrekta bildstorleken och -formen.

- När du installerar projektorn på en fast plats, slå på **Fast installation** i projektorns meny **Installation**.



Du kan justera förvrängningen och höjden på den projicerade bilden med de främre justerbara fötterna och den bakre justerbara foten.

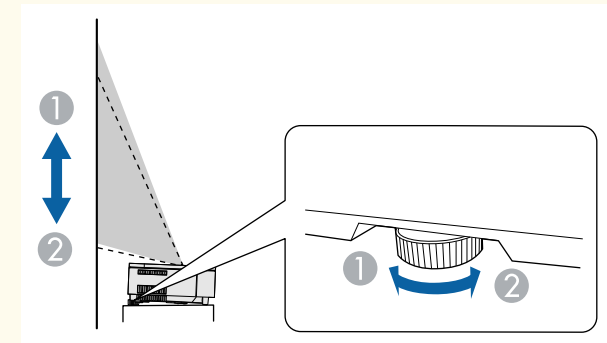
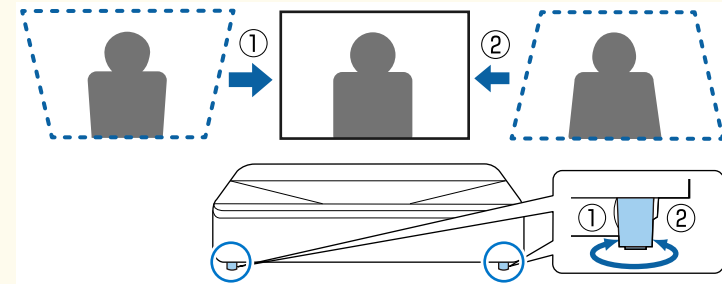

Varning

- En särskild monteringsmetod krävs när projektorn ska hängas upp på en vägg eller i taket. Om du inte monterar projektorn korrekt kan den falla och orsaka skador på person eller egendom.
- Använd inte lim på fästpunkterna för monteringsplåten eller andra fästpunkter för montering, för att förhindra att skruvarna lossnar och använd heller inte smörjmedel, oljor eller liknande ämnen på projektorn eftersom projektorns hölje kan spricka, vilket kan få projektorn att falla ner från fästet. Det kan leda till allvarliga skador på personer som befinner sig under fästet och kan skada projektorn.
- Om takstativet och projektorn inte monteras, kan projektorn falla. När det specifika Epson-fäste som stöder din projektor monteras ska du vara noga med att fästa fästet på alla monteringsfästpunkter på projektorns fästpunkter för takstativ. Fäst också projektorn och fästena med hjälp av den säkerhetskabel som medföljer projektorn eller en valfri kabel.
- Installera inte projektorn på platser med höga nivåer av damm och fukt eller på platser som utsätts för rök eller ånga. Det kan orsaka brand eller elektriska stötar. Projektorns hölje kan bli försämrat och skadat, och orsaka att projektorn ramlar ner från stativet.

Exempel på miljöer som kan orsaka att projektorn faller till följd av försvagning

- Platser med mycket rök eller luftburna oljepartiklar, som t.ex. industrier eller kök
- Platser med flyktiga lösningsmedel eller kemikalier, som t.ex. industrier eller laboratorier
- Platser där projektorn kan utsättas för rengöringsmedel eller kemikalier, som t.ex. industrier eller kök
- Platser där aromatiska oljor används ofta, som t.ex. vilorum
- Närhet till enheter som alstrar mycket rök, luftburna oljepartiklar eller skum vid evenemang
- Platser nära luftfuktare

Varning

- Täck inte för projektorns luftintag eller luftutsläpp. Om någon av luftgångarna täcks för kan den inre temperaturen stiga och leda till brand.
- Använd inte och förvara inte heller projektorn på platser där den utsätts för damm eller smuts. I annat fall kan kvaliteten på den projicerade bilden minska och luftfiltret kan bli igensatt vilket i sin tur kan leda till felfunktion eller brand.
- Montera inte projektorn på en ostadig yta eller på en plats som inte klarar projektorns tyngd. Annars kan den falla ned eller välta och orsaka en olycka och skador.
- När projektorn monteras i ett högt läge, säkerställ att den inte faller ner genom att använda kablar som garanterar din säkerhet och förhindrar olyckor i en nödsituation, t.ex. vid jordbävning. Om den inte monteras på rätt sätt kan den falla ned och orsaka olyckor och skador.
- Montera inte på platser där saltskador kan förekomma eller platser med frätande gas, som t.ex. gas från heta källor. I annat fall kan korrosion orsaka att projektorn faller. Det kan också få projektorn att sluta fungera.

Observera

- Om du använder projektorn på höjder över 1 500 m, ställ in **Hög höjd läge**-inställningen till **På** i projektormenyn **Installation** för att försäkra dig om att projektorns inre temperatur är korrekt reglerad.
- Undvik att placera projektorn på platser med hög luftfuktighet eller mycket damm samt platser som utsätts för rök från öppen eld eller tobak.

►► Relaterade länkar

- "Projektorinställning och monteringsval" [sid.25](#)
- "Försiktighetsåtgärder vid installation" [sid.26](#)

Projektorinställning och monteringsval

Du kan ställa in eller montera din projektor på följande sätt:

Fram/Bak

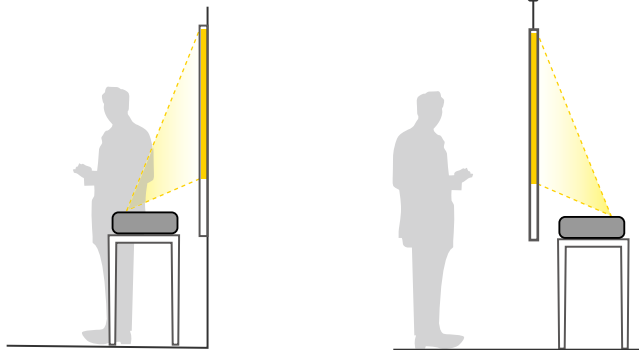

Fram upp och ned/Bak upp och ned

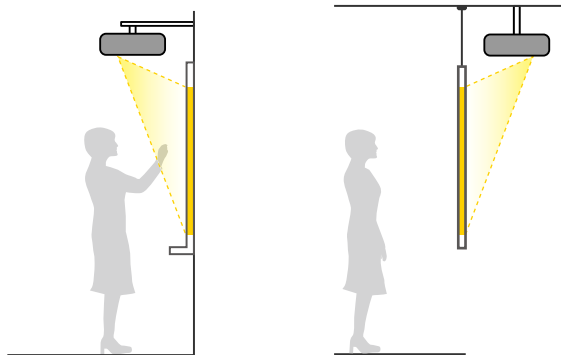

Välj korrekt **Projicering**-alternativ i projektorns meny **Installation** i enlighet med installationsmetoden som används. Om det behövs så slå på **Knappen Byt riktning**-inställningen i projektorns **Drift**-meny och justera **Menyrotation**-inställningen i projektorns **Visning**-meny.



- Standardinställningen för **Projicering** är **Fram**.
- Du kan ändra inställningen för **Projicering** enligt följande genom att trycka in knappen [A/V Mute] på fjärrkontrollen i cirka 5 sekunder.
 - Växla **Fram** till/från **Fram/Upp och ned**
 - Växla **Bak** till/från **Bak/Upp och ned**

► Relaterade länkar

- "Projektionslägen" [sid.52](#)

Försiktighetsåtgärder vid installation

Observera

- Om projektorn är installerad i en vinkel bör den installeras av kvalificerade tekniker som använder monteringsutrustning som är konstruerad för användning med den här projektorn.
- Installera projektorn på ett lämpligt sätt för att förhindra att den faller ner.
- Använd M4-skruvar (upp till 9 mm djupa) för att sätta fast projektorns fästpunkter eller VESA-fästets i fästansordningens fyra punkter.

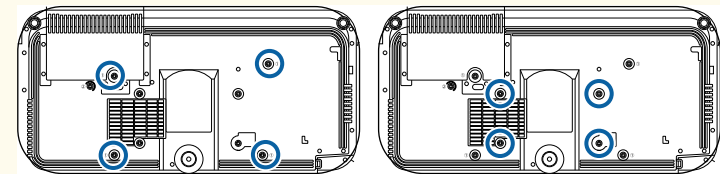

Installationsutrymme

Observera

Var noga med att lämna följande utrymme runt projektorn så att inga luftutsläpp och luftintag blockeras.

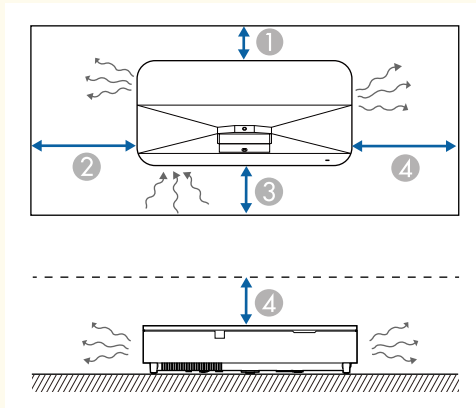

- ① 2,3 cm
- ② 35 cm
- ③ 5 cm
- ④ 10 cm

Installationsutrymme (när flera projektorer installeras sida vid sida)

Observera

- Om du installerar flera projektorer bredvid varandra, var noga med att varm luft från luftutsläppsventiler inte leds in i luftintagsventiler på en annan projektor.

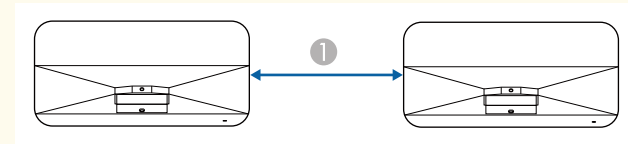

- ① 75 cm eller större

- Om du använder en partition kan du ha ett smalare utrymme mellan projektorerna.

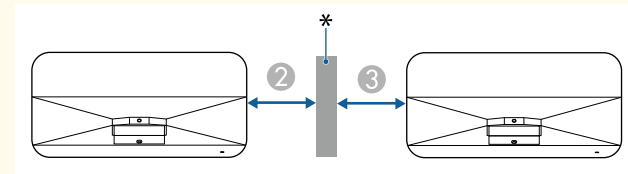

- ② 10 cm eller större
- ③ 35 cm eller större
- * Partition

Du kan installera säkerhetsvajern för att förhindra att projektorn faller ned från taket.

Varning

Var noga med att använda den säkerhetsvajer som följer med Epson-takstativ. Säkerhetsvajern finns att få som ett extra säkerhetsvajerset ELPWR01.

► Relaterade länkar

- "När takstativet ELPMB22 används" [sid.28](#)
- "När takstativet ELPMB30 används" [sid.29](#)
- "När monteringsplattan ELPMB75 används" [sid.30](#)

När takstativet ELPMB22 används

Du kan fästa en säkerhetsvajer på din projektor, såsom visas, för att få bättre säkerheter.

Innan du börjar måste du ta bort de främre justerbara fötterna och den bakre justerbara foten från projektorn. Kontrollera också att du har fäst ELPMB22-takstativet ordentligt på projektorn och att du har följande artiklar som ingår i säkerhetskabelnsatsen:

- Säkerhetsvajer × 1
- Karbinhake × 2 (Endast en karbinhake används för ELPMB22.)
- Vajerklämma × 1
- Fästskruv (M4 × 10 mm) × 1



Information om att installera ELPMB22 finns i *Ceiling Mount ELPMB22/ELPMB23 Instruction Manual*.

- 1** Fäst vajerklämman på den andra karbinhaken och använd sedan skruven till att fixera vajerklämman till vajerklämmans fixeringspunkt (2) på projektorn.

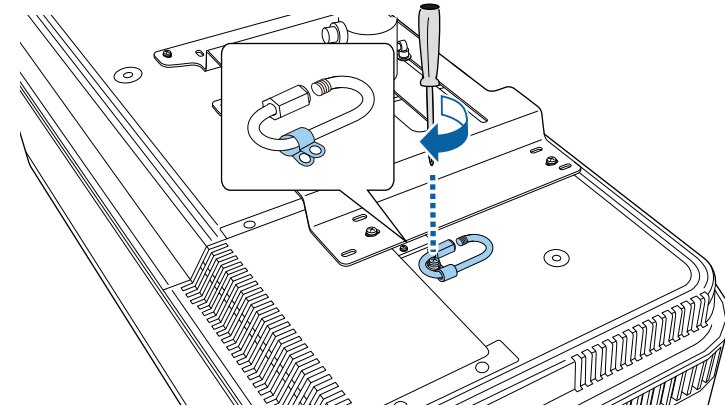

- 2** Slinga säkerhetskabeln runt takstativets axel och fäst båda ändarna i karbinhaken på projektorn.

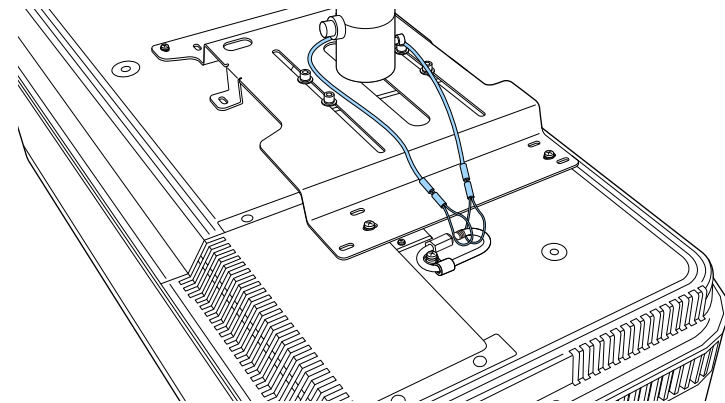

3 Dra åt karbinlåset.

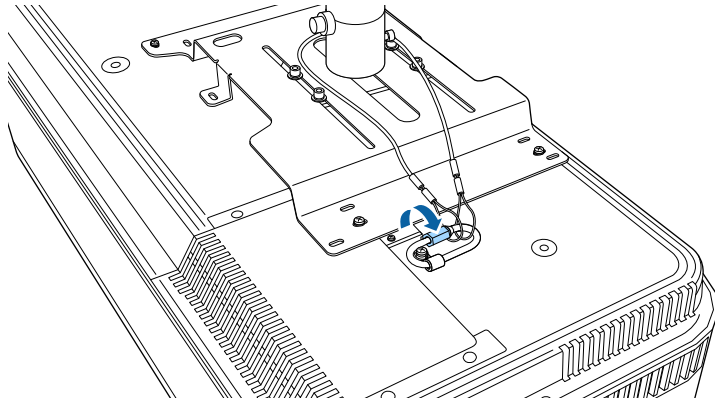

1 Fäst vajerklämman på karbinhaken och använd sedan skruven till att fixera vajerklämman på skruven i vajerklämmans fixeringspunkt (2) på projektorn.

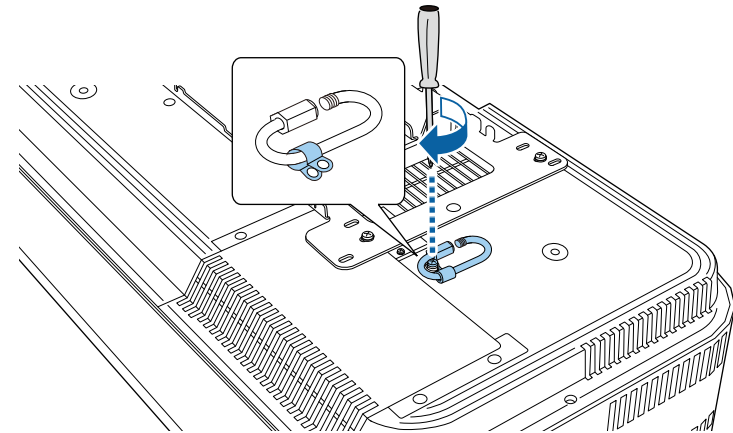

När takstativet ELPMB30 används

Du kan fästa en säkerhetsvajer på din projektor, såsom visas, för att få bättre säkerheter.

Innan du börjar måste du ta bort de främre justerbara fötterna och den bakre justerbara foten från projektorn. Kontrollera också att du har fäst ELPMB30-takstativet ordentligt på projektorn och att du har följande artiklar som ingår i säkerhetskabelnsatsen:

- Säkerhetsvajer × 1
- Karabiner × 2 (Till ELPMB30 används endast en karabin.)
- Vajerklämma × 1
- Fästskruv (M4 × 10 mm) × 1

2 Trä säkerhetsvajern genom hålet i takstativet och fäst sedan båda ändarna i karabinen.

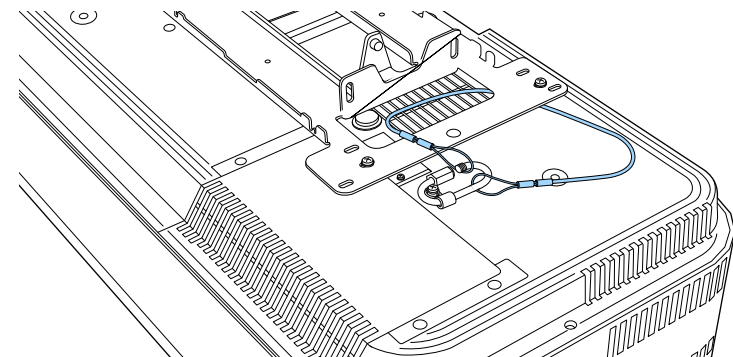

Information om att installera ELPMB30 finns i *ELPMB30 User's Guide*.

3 Dra åt karbinlåset.

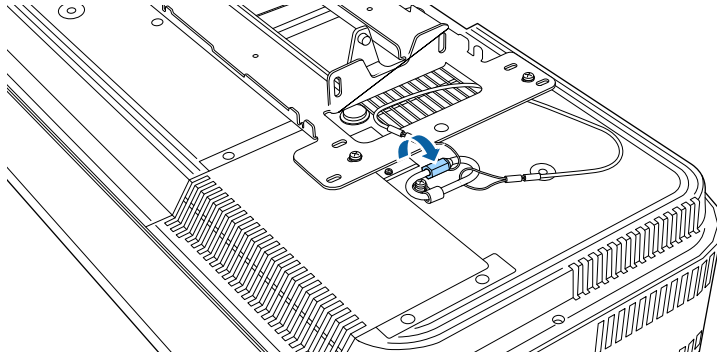

1 Fäst vajerklämman på karbinhaken och använd sedan skruven till att fixera vajerklämman på skruven i vajerklämmans fixeringspunkt (2) på projektorn.

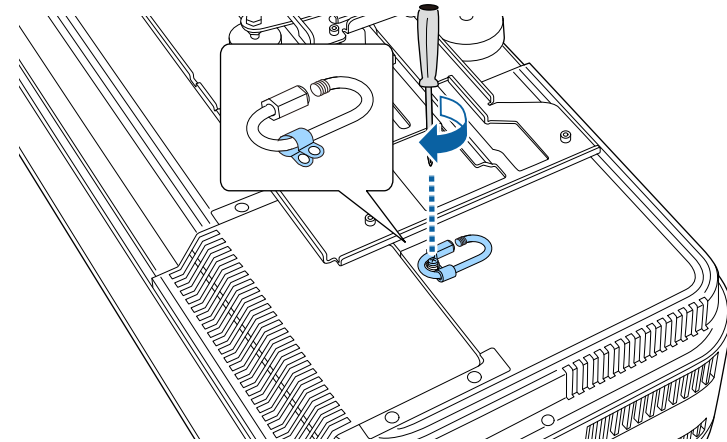

När monteringsplattan ELPMB75 används

Du kan fästa en säkerhetsvajer på din projektor, såsom visas, för att få bättre säkerheter.

Innan du börjar måste du ta bort de främre justerbara fötterna och den bakre justerbara foten från projektorn. Kontrollera också att du har fäst ELPMB75-fästplattan ordentligt på projektorn och att du har följande artiklar som ingår i säkerhetskabelsatsen:

- Säkerhetsvajer × 1
- Karbiner × 2
- Vajerklämman × 1
- Fästskruv (M4 × 10 mm) × 1



Information om att installera ELPMB75 finns i *ELPMB75 User's Guide*.

2 Trä båda ändarna av säkerhetskabeln genom karbinen och dra sedan åt karbinens lås.

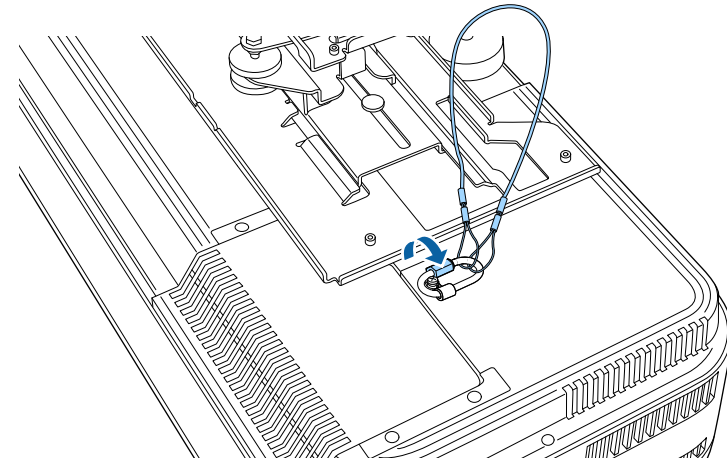

- 3** Trä den andra karbinhaken genom hålet i fästplattans arm.

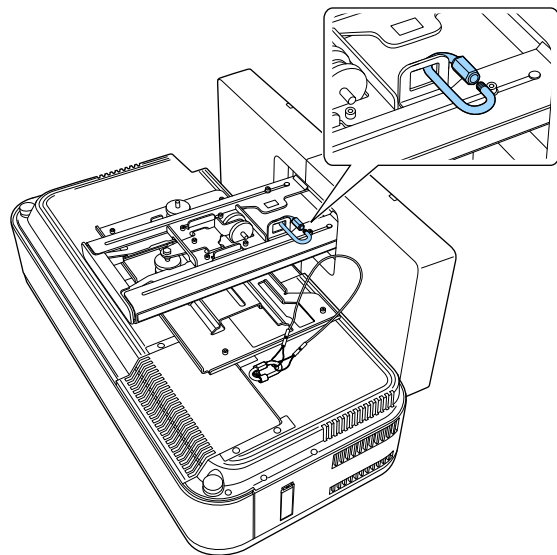

- 4** Trä säkerhetskabeln genom karbinen och fäst den på fästplattan.

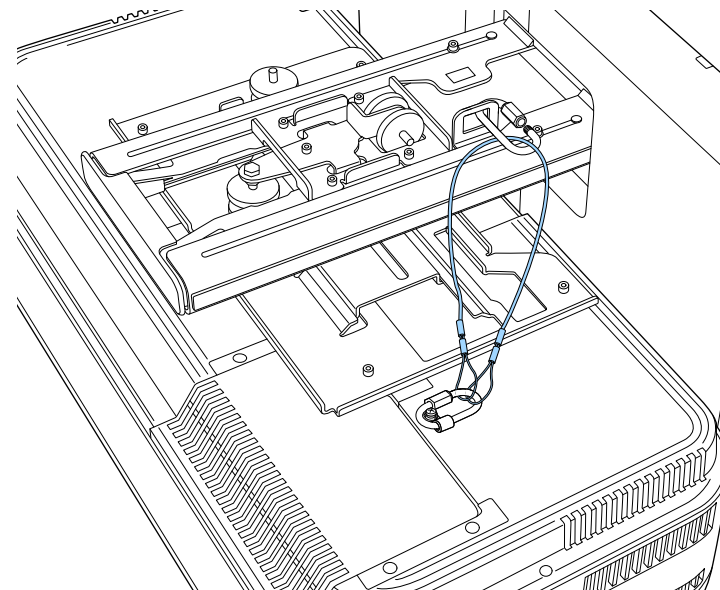

5 Dra åt karbinlåset.

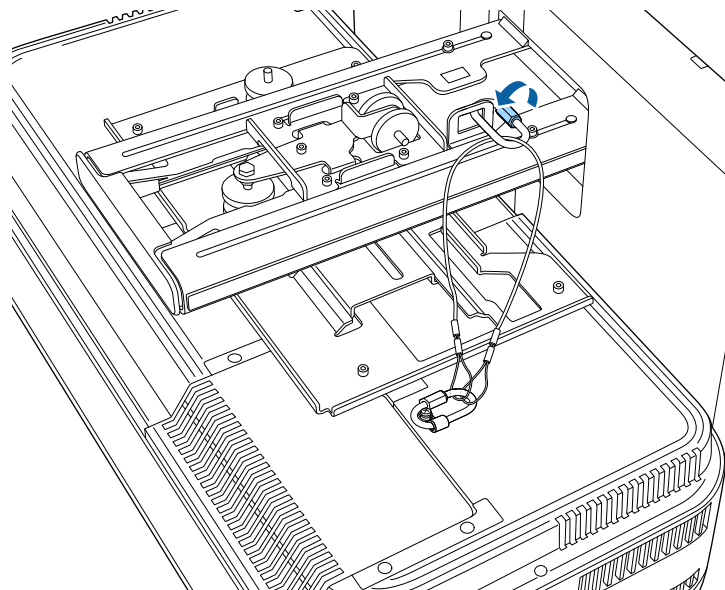

Se dessa avsnitt för att ansluta projektorn till ett utbud av projiceringskällor.

Observera

- Kontrollera formen och riktningen på kontakterna på de kablar du tänkt ansluta. Tvinga inte in en kontakt i en port om den inte passar. Enheten eller projektorn kan skadas eller sluta fungera.
- Beroende på den anslutna enheten och kabelns form kanske du inte kan sätta tillbaka sidoluckan på projektorn. I så fall får du inte tvinga luckan på plats. Enheten eller projektorn kan skadas eller sluta fungera.



Se *Snabbstartsguide* för en lista över kablar som medföljer din projektor. Köp vid behov kablar som är tillgängliga i handeln.

► Relaterade länkar

- "Ansluta till en dator" [sid.33](#)
- "Ansluta till videokällor" [sid.34](#)
- "Ansluta till externa USB-enheter" [sid.35](#)
- "Ansluta till en dokumentkamera" [sid.36](#)
- "Ansluta till en HDBaseT-sändare" [sid.36](#)
- "Hämta den senaste versionen av dokumenten" [sid.10](#)

Ansluta till en dator

Följ instruktionerna i dessa avsnitt för att ansluta en dator till projektorn.

► Relaterade länkar

- "Ansluta till en dator för USB-video och ljud" [sid.33](#)
- "Ansluta till en Dator för HDMI-video och ljud" [sid.34](#)

Ansluta till en dator för USB-video och ljud

Om din dator uppfyller systemkraven kan du skicka video och ljud till projektorn via datorns USB-ingång. Funktionen kallas för USB Display. Anslut projektorn till datorn med en USB-kabel.



- Anslutningen kanske inte fungerar som den ska om du använder ett USB-nav. Anslut USB-kabeln direkt till projektorn.

1 Anslut kabeln till din projektors USB-B-port.

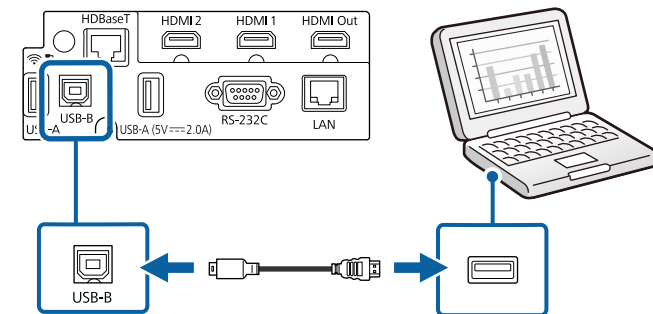

2 Anslut den andra änden till en tillgänglig USB-port på din dator.

3 Slå på projektorn och din dator.

4 Gör något av följande för att installera programvaran Epson USB Display:



Du behöver endast installera den här programvaran den första gången som projektorn ansluts till datorn.

- Windows: Välj **Kör EMP_UDSE.EXE** i dialogrutan som öppnas för att installera programvaran Epson USB Display.

- Mac: Installationsmappen Epson USB Display visas på skärmen. Välj **USB Display Installer** och följ anvisningarna på skärmen för att installera programvaran Epson USB Display. Om mappen USB Display **Inställningar** inte visas automatiskt, dubbelklicka på **EPSON_PJ_UD > USB Display Installer**.

- 5** Följ instruktionerna på skärmen.
Koppla inte ur USB-kabeln och stäng inte av projektorn förrän en bild projiceras.

Projektorn visar bilden från datorns skrivbord och har ljud om presentationen innehåller ljud.



- Gör något följande om projektorn inte visar bilder:
 - Windows: Klicka på **Alla program** eller **Start > EPSON Projector > Epson USB Display Ver.x.xx**.
 - Mac: Dubbelklicka på ikonen **USB Display** i mappen **Program**.
- När du projicerat klart, gör något av följande:
 - Windows: Koppla från USB-kabeln. Du behöver inte använda **Säker borttagning av programvara**.
 - Mac: Välj **Koppla från** i ikonmenyn på menyfältet i **USB Display** eller **Docka** och koppla sedan ur USB-kabeln.

► Relaterade länkar

- "USB-Display Systemkrav" [sid.270](#)

Ansluta till en Dator för HDMI-video och ljud

Om din dator har en HDMI-ingång kan du ansluta den till projektorn med en HDMI-kabel och mata ut datorns ljud med den projicerade bilden.

- 1** Anslut HDMI-kabeln till din dators HDMI-utgång.
- 2** Anslut den andra änden till projektorns HDMI-port.

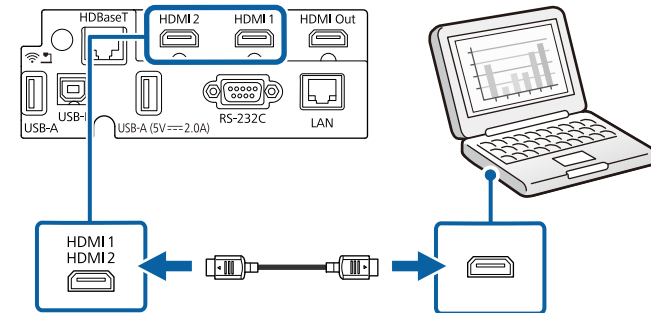

Ansluta till videokällor

Följ instruktionerna i dessa avsnitt för att ansluta videoenheter till projektorn.



- Om den port på enheten du ansluter från har en ovanlig form, använd kabeln som följer med enheten eller en tillvalskabel för att ansluta till projektorn.
- Kabeln varierar beroende på utgångssignalen från de anslutna videoenheterna.
- Vissa videoenheter kan mata ut olika signaltyper. Kontrollera vilka signaltyper som kan matas ut i bruksanvisningen som medföljer videoenheten.

► Relaterade länkar

- "Ansluta till en HDMI-videokälla" [sid.35](#)

Ansluta till en HDMI-videokälla

Om din videokälla har en HDMI-port kan du ansluta den till projektorn med en HDMI-kabel och mata ut bildkällans ljud med den projicerade bilden.

Observera

Aktivera inte videokällan innan du ansluter den till projektorn. Detta kan skada projektorn.

- 1** Anslut HDMI-kabeln till din videokällas HDMI-utgångsport.
- 2** Anslut den andra änden till projektorns HDMI-port.

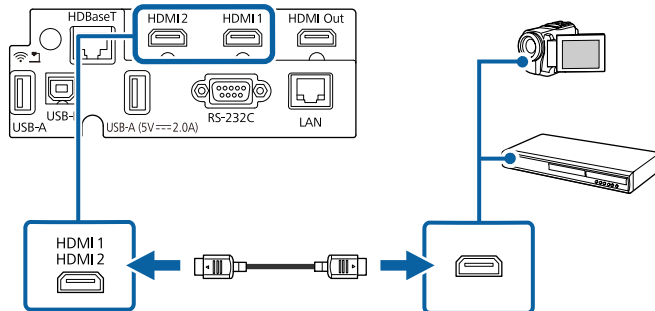

Ansluta till externa USB-enheter

Följ instruktionerna i dessa avsnitt för att ansluta externa USB-enheter till projektorn.

► Relaterade länkar

- "USB-enhetsprojicering" [sid.35](#)
- "Ansluta till en USB-enhet" [sid.35](#)
- "Frånkoppla en USB-enhet" [sid.36](#)

USB-enhetsprojicering

Du kan ansluta bilder och annat innehåll utan att använda en dator eller videoenhet genom att ansluta någon av dessa enheter till din projektor:

- USB-minne
- Digitalkamera eller smartphone
- USB-hårddisk



- Digitalkameror eller smarttelefoner måste vara USB-anslutna enheter, inte TWAIN-kompatibla enheter, och måste vara USB Masslagringsenhetklass-kompatibla.
- USB-hårddiskar måste uppfylla följande krav:
 - USB Mass Storage Class-kompatibel (inte alla USB-masslagringsenheter stöds)
 - Formaterad med FAT16/32
 - Självförsörjande med egen AC-strömadapter (bus-strömförsörjda hårddiskar rekommenderas ej)
 - Undvik att använda hårddiskar med flera partitioner

Du kan projicera spellistor som innehåller bilder och filmer som sparats på USB-enheter i läget Innehållsuppspelning.

► Relaterade länkar

- "Projicera en PC Free-presentation" [sid.97](#)
- "Projicera i innehållsuppspelningsläge" [sid.103](#)

Ansluta till en USB-enhet

Du kan ansluta en USB-enhet till projektorns USB-A-port och använda den för att projicera bilder och annat innehåll.

- 1 Om din USB-enhet kom med en strömadapter, anslut enheten till ett eluttag.
- 2 Anslut USB-kabeln eller USB-minnet till projektorns USB-A-port enligt bilden som visas här.

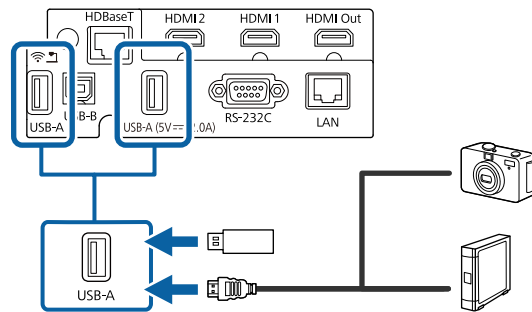

Observera

- Använd USB-kabeln som följde med eller specificerades för enheten.
- Anslut inte en USB-hubb eller en USB-kabel som är längre än 3 meter då enheten kanske inte fungerar korrekt.

- 3 Anslut om nödvändigt den andra änden till enheten.

Frånkoppla en USB-enhet

När din projicering med den anslutna USB-enheten är färdig, koppla från enheten från projektorn.

- 1 Stäng om nödvändigt av och koppla ur enheten.
- 2 Frånkoppla USB-enheten från projektorn.

Ansluta till en dokumentkamera

Du kan ansluta en dokumentkamera till din projektor för att projicera bilder som visas med kameran.

Anslutningsmetoden varierar beroende på din modell av Epson-dokumentkamera. Se dokumentkameramanualen för mer information.

► Relaterade länkar

- "Hämta den senaste versionen av dokumenten" [sid.10](#)

Ansluta till en HDBaseT-sändare

För att skicka en HDMI- eller RS-232C-signal över ett långt avstånd kan du ansluta projektorn till en HDBaseT-sändare med en 100Base-TX-nätverkskabel. Det är användbart när du vill skicka en signal till eller styra projektorn från en fjärrplats, t.ex. i en hall eller evenemangsplats, eftersom du kan använda en nätverkskabel som är upp till 100 m lång. För att säkerställa korrekt dataöverföring, använd en kategori 5e STP-skärmad kabel eller bättre. Dock garanteras inte drift för alla ingångs/utångs-enheter och miljöer.



- Aktivera kommunikation från Ethernet- och seriella portarna på sändaren genom att ställa in inställningen **Kontroll och kommunik.** till **På** i projektorns meny **Signal I/O**. Att slå på den här inställningen inaktiverar projektorns LAN- och RS-232C-portar.
 - ☛ **Signal I/O > HDBaseT > Kontroll och kommunik.**
- Om du ansluter en Extron XTP-sändare eller XTP-omkopplare till projektorns HDBaseT-port så ställ in inställningen **Extron XTP** till **På** i projektorns meny **Signal I/O**.
 - ☛ **Signal I/O > HDBaseT > Extron XTP**
- Om du vill styra projektorn när projektorn inte projicerar några bilder så ställ in **A/V-utgång**-inställningen till **Alltid** i projektorns meny **Signal I/O**.

- 1** Stäng av projektorn och HDBaseT-sändaren.



Kontrollera att projektorn och HDBaseT-sändaren är avstängda när du ansluter eller kopplar ifrån nätverkskabel mellan de två enheterna.

- 2** Anslut den ena änden av nätverkskabeln till HDBaseT-porten på sändaren.

- 3** Anslut den andra änden till projektorns HDBaseT-port.

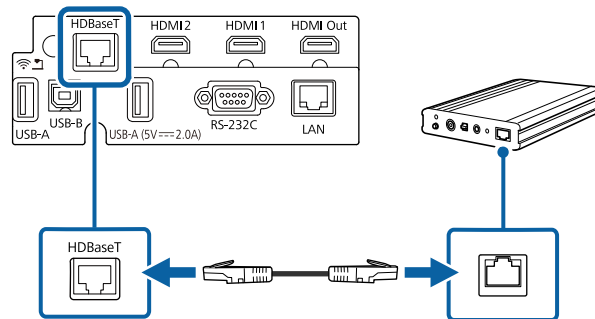

Se dokumentationen som medföljde HDBaseT-sändaren för instruktioner om hur du ansluter den till din videoenhet eller dator.

- 4** Slå på projektorn och HDBaseT-sändaren.

Du kan skapa en stor enhetlig bild från flera projektorer.

Du kan ansluta flera projektorer med någon av följande metoder: kedjeanslutning eller fördelningsanslutning. Du kan ansluta upp till fyra projektorer i en kedjeanslutning.

Observera

När projektorerna installeras är det noga att varmluft från luftutsläppet inte kommer in i en annan projektorers luftintag.

► Relaterade länkar

- "Projicera en stor enhetlig bild i en kedjeanslutning" [sid.38](#)

Projicera en stor enhetlig bild i en kedjeanslutning

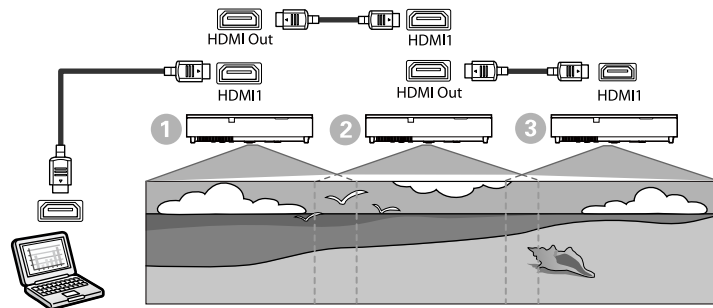

- 1 Anslut projektorn till datorn med HDMI-kabeln och anslut sedan HDMI1-porten och HDMI Out-porten på projektorerna med HDMI-kabeln.



- Bilden skickas ut från HDMI Out-porten endast när HDMI1 har valts som bildkälla.
- Om du ansluter projektorer i en kedja ansluter du dem som det visas här nedanför.

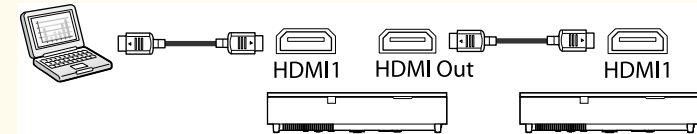

- 2 Tryck på knappen [Menu] på kontrollpanelen eller fjärrkontrollen.
- 3 Ställ in **Färgläge**-inställningen till **Multi-projektion** i projektorns **Bild-**meny för alla projektorerna.
- 4 Välj den obligatoriska inställningen för **HDMI-länk** i projektorns **Signal I/O**-meny. Se följande lista för exempelinställningar när de tre projektorerna ansluts.

Inställning av funktion	1	2	3
	Första projektorn som ansluts till enheten	Projektorer i mitten	Terminalprojektorer
HDMI Out-strömlänk	På	På	På
HDMI Out-terminalslut	Av	Av	På



Detta kanske inte fungerar om fem eller fler projektorer är anslutna i en kedja eller om inställningarna inte är korrekta.

5 Välj nödvändiga inställningar i projektorns meny **Multi-projektion**.

6 Tryck på [Menu] eller [Esc] för att avsluta menyerna.

► Relaterade länkar

- "Använda flera projektorer" [sid.117](#)

Du kan fästa sidoluckan för att dölja de anslutna kablarna.

- 1** Ta bort sidoluckan från projektorn.

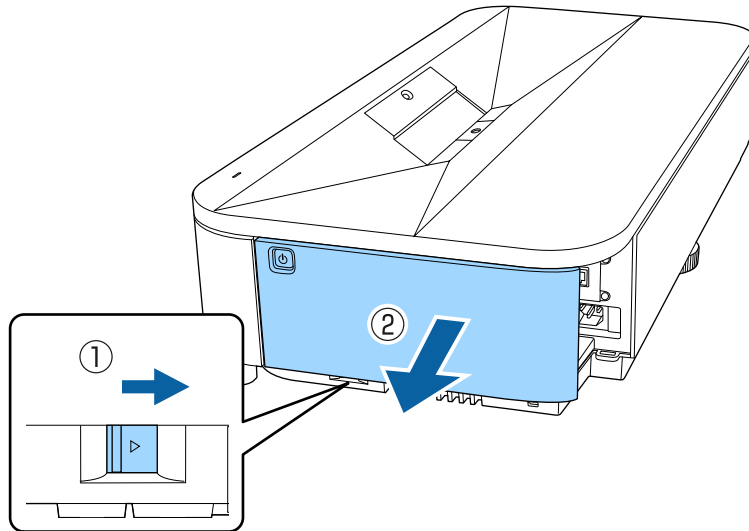

- 2** Dra ett vanligt kabelband genom kabelhållaren och för att samla ihop kablarna.

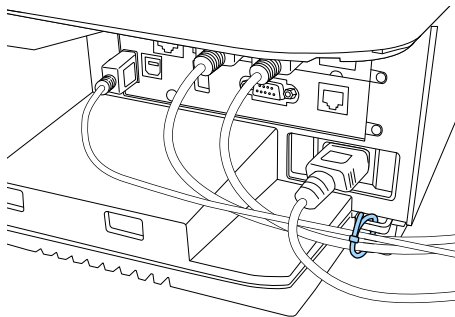

⚠ Försiktighet

Bunta inte ihop strömsladden med andra kablar. Om det görs kan det orsaka brand.

- 3** Sätt tillbaka sidoluckan.

Fjärrkontrollen använder de två AA-batterier som medföljde projektorn.

Observera

Se till att läsa *Säkerhetsinstruktioner* innan du hanterar batterierna.



Byt ut batterierna direkt de tar slut. Fjärrkontrollen använder två AA-manganbatterier eller alkaliska batterier.

- 1 Ta bort batteriluckan enligt bilden.

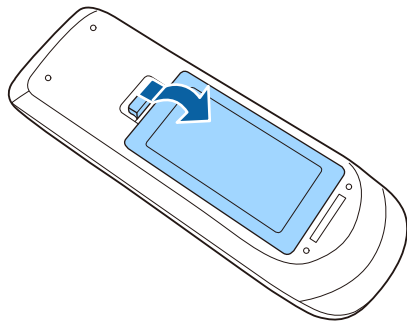

- 2 Ta bort gamla batterier om det behövs.



Kassera använda batterier i enlighet med lokala bestämmelser.

- 3 Sätt in batterierna med polariteten + och - riktade som på bilden.

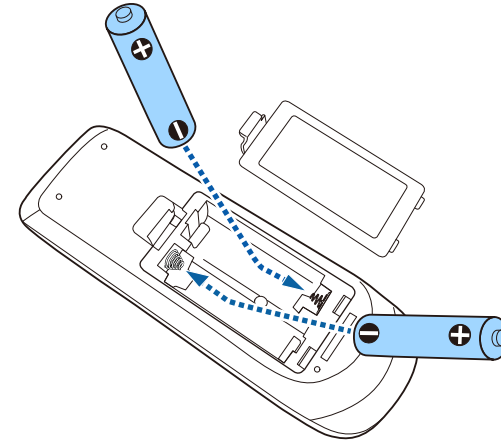

⚠ Varning

Se till att batterierna monteras i korrekt riktning genom att följa markeringarna (+)- och (-) i batterifacket. Om batterierna inte används korrekt kan de explodera eller läcka och orsaka eldsvåda, personskada, eller skada på produkten.

- 4 Sätt tillbaka batteriluckan och tryck ned den tills den klickar på plats.

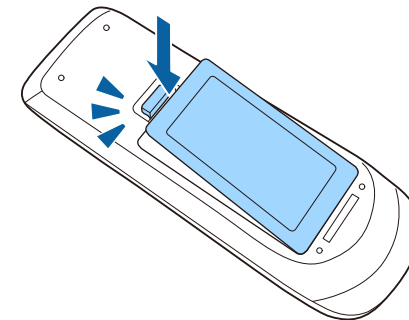

Fjärrkontrollen låter dig styra projektorn från nästan överallt i rummet. Se till att du riktar fjärrkontrollen mot projektorns mottagare och inom avståndet och vinkeln som visas här.

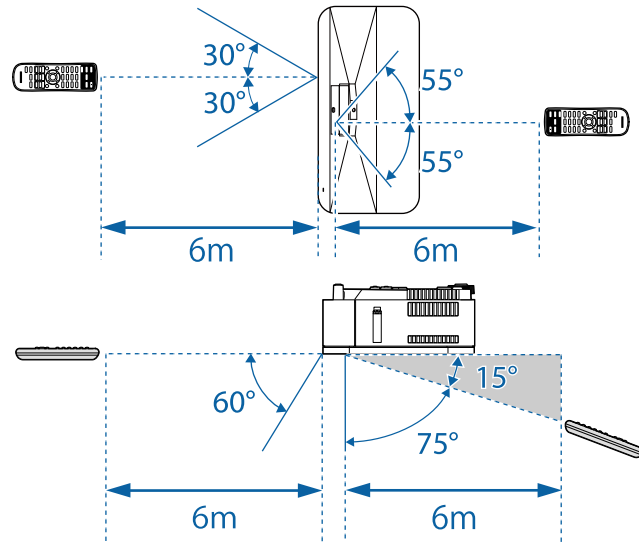

- Undvik att använda fjärrkontrollen i förhållanden med starkt fluorescerande ljus eller direkt solljus, annars kan projektorn sluta ta emot signaler. Om du inte tänkt använda fjärrkontrollen under en längre tid, ta ut batterierna.

Använda de grundläggande projektorfunktionerna

Följ instruktionerna i dessa avsnitt för att använda din projektors grundläggande funktioner.

► Relaterade länkar

- "Hur man slår på projektorn" [sid.44](#)
- "Stänga av projektorn" [sid.47](#)
- "Inställning av datum och tid" [sid.48](#)
- "Välja språk för projektormenyerna" [sid.51](#)
- "Projektionslägen" [sid.52](#)
- "Ställa in bildtypen" [sid.54](#)
- "Justera bildens höjd" [sid.57](#)
- "Visar ett testmönster" [sid.58](#)
- "Fokusera på bilden med fokuseringsspaken" [sid.60](#)
- "Bildens form" [sid.61](#)
- "Anpassa bilden med digital zoom" [sid.70](#)
- "Justera bildposition genom att använda Bildbyte" [sid.71](#)
- "Välja en bildkälla" [sid.73](#)
- "Bildens bredd-/höjdförhållande" [sid.75](#)
- "Justera prestanda (färgläge)" [sid.77](#)
- "Inställning av raminterpolering" [sid.80](#)
- "Justera bildens färg" [sid.82](#)
- "Justera bildens upplösning" [sid.86](#)
- "Justera ljusstyrkan" [sid.88](#)
- "Kontrollera volymen med volymknapparna" [sid.90](#)
- "Justera ljudinställningarna (ljudläge)" [sid.91](#)
- "Invertera ljudkanalerna" [sid.93](#)

Sätt på datorn eller videoutrustningen du vill använda efter att du slagit på projektorn.

- 1 Ta bort sidoluckan.

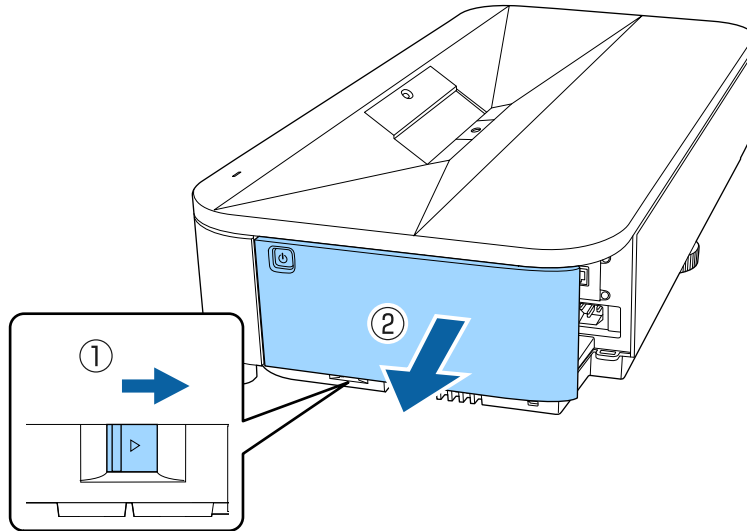

- 2 Anslut strömsladden till projektorns nätuttag och anslut till ett eluttag.

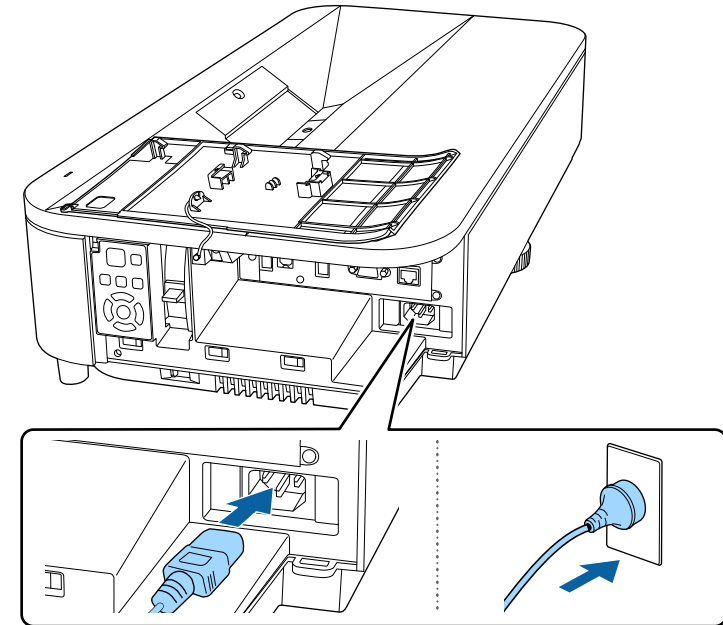

Varning

Var noga med att ansluta till jord före nätanslutning. Ta ut strömsladden och koppla bort jord när jordanslutningen kopplas bort.

Projektorns strömindikator lyser blå. Detta indikerar att projektorn mottar ström, men att den ännu inte är påslagen (den är i vänteläge).

- 3 Tryck på strömknappen på kontrollpanelen eller fjärrkontrollen för att slå på projektorn.

Projektorn piper och strömindikatorn blinkar blå medan projektorn värms upp. När projektorn är uppvärmd slutar strömindikatorn blinka och lyser blå.



- När du slår på projektorn första gången visas guiden för den första installationen. Gör inställningar för **Projicering**, **Språk** och **Datum & tid** med hjälp av pilknapparna och [Enter] på kontrollpanelen eller fjärrkontrollen. Slå sedan på inställningen **Snabbstart** för att starta projektorn snabbare om det behövs. Observera att aktivering av den här funktionen ökar strömförbrukningen i vänteläge. Justera slutligen den projicerade bildens form- och positionsinställningar efter behov.
- Du kan också ställa in **Snabbstart** i projektorns **Drift**-meny.

Försök med följande om du inte ser en projicerad bild.

- Slå på den anslutna datorn eller videoenheten.
- Växla skärmutmatning från datorn när du använder en bärbar dator.
- För in en DVD eller annan media och tryck på spela (om det behövs).
- Tryck på knappen [Source] på kontrollpanelen eller på knappen [Source Search] på fjärrkontrollen för att identifiera källan.
- Tryck på knappen för den önskade videokällan på fjärrkontrollen.
- Om startskärmen visas, välj källan som du vill projicera.

Varning

- Titta aldrig direkt in i projektorlinsen när ljuskällan är påslagen. Detta kan skada dina ögon och är särskilt skadligt för barn.
- Se till att ingen tittar in i linsen när du slår på projektorn på avstånd med hjälp av fjärrkontrollen.
- Om ljuset från projektorn blockeras blir området på vilket ljuset är riktat mycket varmt och kan orsaka att det smälter, bränns eller börjar brinna. Linsen kan även bli mycket varm på grund av reflekterat ljus vilket kan orsaka funktionsfel i projektorn. Stoppa projicering med funktionen A/V ljud/av eller stäng av den.



- När inställningen **Snabb start** är inställd till **På** i projektorns meny **Drift** så startar projektorn automatiskt så snart den kopplas in. Observera att projektorn slås på automatiskt om den exempelvis återställs efter ett strömavbrott.
- Om du väljer en viss port som inställningen **Slå på automatiskt** i projektorns meny **Drift** så slås projektorn på när den upptäcker en signal eller kabelanslutning på den porten.

► Relaterade länkar

- "Startskärm" [sid.45](#)
- "Inställningar för projektorfunktioner - Menyn Drift" [sid.199](#)

Startskärm

Funktionen Startskärm gör det möjligt att enkelt välja en bildkälla och få åtkomst till bra funktioner. Det går att öppna Startskärm genom att trycka på knappen [Home] på kontrollpanelen eller fjärrkontrollen. Startskärmen öppnas även när projektorn slås på utan att någon signal matas in.

Tryck på pilknapparna på kontrollpanelen eller fjärrkontrollen för att välja ett menyalternativ och tryck sedan på [Enter].



- 1 Väljer källan som du vill projicera.
En kontrollmarkering visas högst upp till höger på den aktuella ingångskällan. Du kan kontrollera en förhandsgranskning av den aktuella inmatningsbilden som en miniatyrbild för de flesta källor (annan än USB-ingångskällan i innehållsuppspelningsläge).
- 2 Projicerar bilder från två olika bildkällor samtidigt, i ett rutnät.
- 3 Delar din projicerade skärms bild med andra projektorer som är anslutna till samma nätverk.
- 4 Visar anslutningsguiden. Du kan välja de trådlösa anslutningsmetoderna i enlighet med de enheter du använder, exempelvis smartphones eller datorer.

- 5 Låter dig välja följande vanliga projektorinställningar (inställningarna kan variera beroende på andra valda inställningar):

- Färgläge
- Ljusstyrkenivå
- Volym
- Geometrisk korr. (Quick Corner är tillgängligt.)
- Bildformat
- Installera igen



Inställningen **Geometrisk korr.** visas endast när **Fast installation** är inställd på **Av** och **Geometrisk korr.** är inställd på **Quick Corner** i projektorns **Installation**-menu.

- 6 Visar projektornamn och projektornyckelord.
- 7 Visar aktuell tid.



Startskärmen försvinner efter 10 minuters inaktivitet.

► Relaterade länkar

- "Projicera två bilder samtidigt" [sid.95](#)
- "Skärmdelning" [sid.161](#)

Stäng av projektorn efter användning.



- Stäng av den här produkten när den inte är i bruk för att förlänga projektorns livslängd. Lampkällans livslängd varierar beroende på det valda läget, miljöförhållanden och användning. Ljusstyrkan förminskas över tid.
- Om **Lampkalibrering**-inställningen är inställt till **Kör regelbundet** i projektorns **Hantering**-meny så startar lampkalibreringen automatisk om du stänger av projektorn och följande villkor är uppfyllda:
 - Det har gått 100 timmar sedan senaste lampkalibreringen
 - Du har använt projektorn kontinuerligt längre än 20 minuter
- Eftersom projektorn stöder funktionen för direkt avstängning kan den stängas av direkt med brytaren.

- 1** Tryck på strömknappen på kontrollpanelen eller fjärrkontrollen.
Projektorn visar en avstängningsbekräftelseskärm.

Stänga av?

Ja : Tryck på knappen 

Nej: Tryck på annan valfri knapp

- 2** Tryck på strömknappen igen. (För att lämna den på, tryck på någon annan knapp.)
Projektorn piper två gånger, ljuskällan stängs av och statusindikatorn släcks.
- 3** Före transport eller förvaring av projektorn, kontrollera att strömindikatorn lyser blå (men inte blinkar) och att statusindikatorn är släckt, dra sedan ut nätsladden.

Du kan ställa in datum och tid på projektorn.

- 1 Starta projektorn.
- 2 Tryck på knappen [Menu] på kontrollpanelen eller fjärrkontrollen.

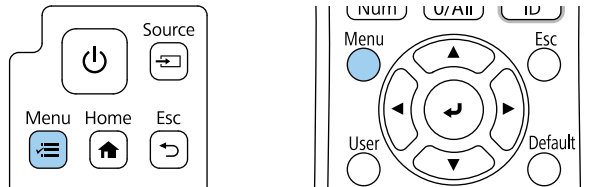

- 3 Välj **Hantering**-inställningen och tryck på [Enter].

Ofta använda objekt	Hantering	
Bild	Användarknapp	Lamp-läge
Signal I/O	Användarlogo	
Installation	Användarmönster	
Visning	Driftspärr	Av
Drift	4K-förbättring	På
Hantering	Färgenhetsighet	
Nätverk	Färgmatchning	
Multi-projektion	Uppdateringsläge	
Minne	Lampkalibrering	
ECO	Datum & tid	
Initial/alla inställningar	Schemainställningar	
	Effekt trådlöst LAN	
	Trådlöst LAN-diagnos	1
	Dest. sparade loggf.	USB och internt minne
	Batch-inst.intervall	
	Språk	Svenska
	Information	

- 4 Välj **Datum & tid**-inställning och tryck på [Enter].

Du får se denna skärm:

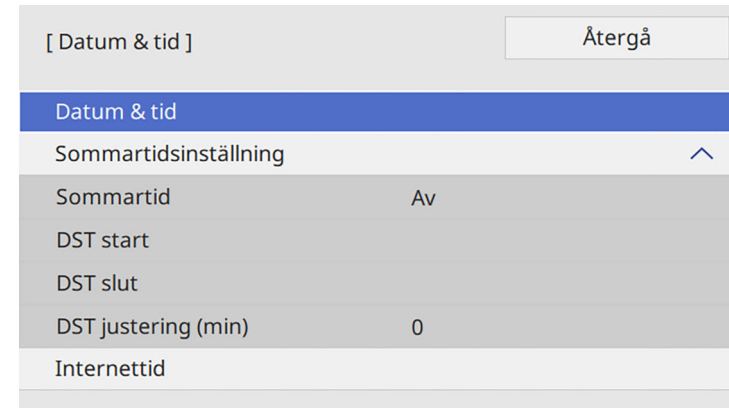

- 5 Välj **Datum & tid**-inställning och tryck på [Enter].

Du får se denna skärm:

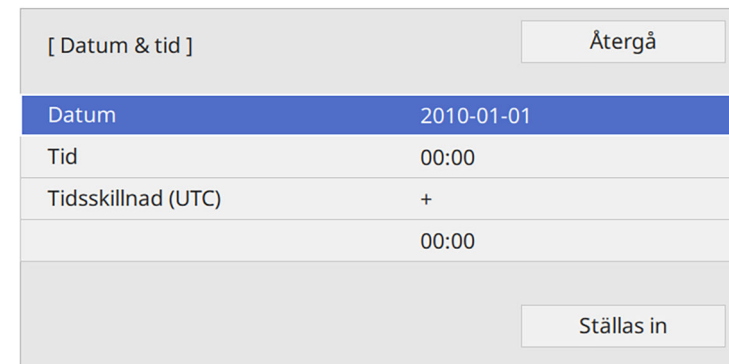

- 6 Välj **Datum**, tryck på [Enter], och använd tangentbordet som visas för att ange dagens datum.

- 7** Välj **Tid** tryck på [Enter], och använd tangentbordet som visas för att ange den aktuella lokala tiden.



Att ställa in **Tidsskillnad (UTC)**, som steg 8 beskriver, görs genom att gå in i Koordinerad universell tid i stället för aktuell lokal tid.

- 8** Välj **Tidsskillnad (UTC)**, tryck på [Enter], och ställ in tidsskillnaden från Koordinerad Universell Tid.

- 9** När du är klar, välj **Ställa in** och tryck på [Enter].

- 10** För att aktivera sommartid, välj **Sommartid**-inställningen, och ställ in den till **På**. Välj därefter inställningarna.

[Sommartidsinställning]	Återgå
Sommartid	På ^
DST justering (min)	0
DST start	
Månad	1
Vecka	1
Veckodag	Mån
Tid	00:00
DST slut	
Månad	1
Vecka	1
Veckodag	Mån
Tid	00:00
Ställas in	

- 11** När du är klar, välj **Ställa in** och tryck på [Enter].

- 12** För att uppdatera tiden automatiskt genom en Internettidsserver, välj **Internettid**-inställningen och ställ in den till **På**. Välj därefter inställningarna.

[Internettid]	Återgå
Internettid	På ^
Internet tidsserver	0.0.0.0
	Ställas in

- 13** När du är klar, välj **Ställa in** och tryck på [Enter].
- 14** Tryck på [Menu] eller [Esc] för att avsluta menyerna.

Om du vill visa projektorns menyer och meddelanden i ett annat språk kan du ändra **Språk**-inställningen.

- 1** Starta projektorn.
- 2** Tryck på knappen [Menu] på kontrollpanelen eller fjärrkontrollen.

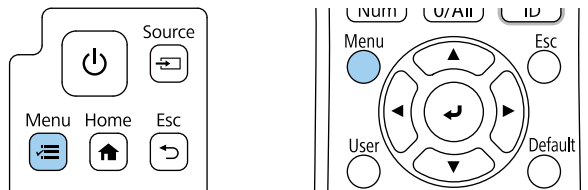

- 4** Välj **Språk**-inställningar och tryck [Enter].
- 5** Välj det språk du vill använda och tryck [Enter].
- 6** Tryck på [Menu] eller [Esc] för att avsluta menyerna.

- 3** Välj **Hantering**-inställningen och tryck på [Enter].

Ofta använda objekt	Hantering	
Bild	Användarknapp	Lamp-läge
Signal I/O	Användarlogo	
Installation	Användarmönster	
Visning	Driftspärr	Av
Drift	4K-förbättring	På
Hantering	Färghetlighet	
Nätverk	Färgmatchning	
Multi-projektion	Uppdateringsläge	
Minne	Lampkalibrering	
ECO	Datum & tid	
Initial/alla inställningar	Schemainställningar	
	Effekt trådlöst LAN	
	Trådlöst LAN-diagnos	1
	Dest. sparade loggf.	USB och internt minne
	Batch-inst.intervall	
	Språk	Svenska
	Information	

Beroende på hur du placerat projektorn, kan du behöva ändra projektläget så att dina bilder visas korrekt.

- **Fram** låter dig projicera från ett bord framför skärmen.
- **Fram/Upp och ned** vänder bilden upp och ned så att den kan projicera upp och ned från ett vägg- eller takfäste.
- **Bak** roterar bilden horisontellt för att projicera från bakom en genomskinlig skärm.
- **Bak/Upp och ned** roterar bilden upp och ned så att den kan projicera upp och ned från ett vägg- eller takfäste bakom en genomskinlig skärm.

► Relaterade länkar

- "Ändra projiceringsläget med fjärrkontrollen" [sid.52](#)
- "Ändra projiceringsläget med menyerna" [sid.52](#)
- "Projektorinställning och monteringsval" [sid.25](#)

Ändra projiceringsläget med fjärrkontrollen

Du kan ändra projiceringsläget för att rotera bilden upp och ned.

- 1 Starta projektorn och visa en bild.
- 2 Håll ned [A/V Mute]-knappen på fjärrkontrollen i 5 sekunder.

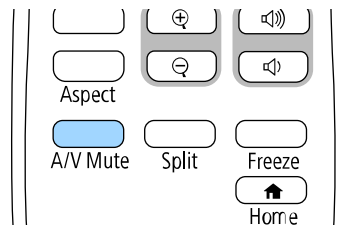

Bilden försvinner kort och återkommer upp och ned.

- 3 För att ändra projiceringen tillbaka till originalläget, håll ned [A/V Mute]-knappen i 5 sekunder på nytt.

Ändra projiceringsläget med menyerna

Du kan ändra projiceringsläget för att rotera bilden upp och ned och/eller vänster till höger med projektormenyerna.

- 1 Starta projektorn och visa en bild.
- 2 Tryck på knappen [Menu] på kontrollpanelen eller fjärrkontrollen.

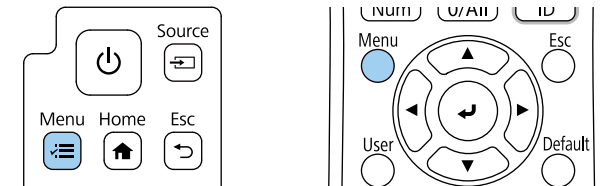

3 Välj menyn **Installation** och tryck på [Enter].

Ofta använda objekt	Installation	
Bild	Fast installation	Av
Signal I/O	Testmonster	
Installation	Fästplattan Installationsguide	
Visning	Projicering	Fram
Drift	Geometrisk korr.	Quick Corner
Hantering	Guiden Geometrisk korr.	
Nätverk	Anslut till Setting Assistant	
Multi-projektion	Digital zoom	^
Minne	Bildbyte	
ECO	Fjärrmottagare	Av
Initial/alla inställningar	Bildtyp	16:9 v
	Hög höjd läge	Av
	Källa	HDMI1
	Släckning	
	Återställ till standard	
	Inställningar för videokonfer...	
	Installera igen	

4 Välj **Projicering** och tryck på [Enter].

5 Välj ett projiceringsläge och tryck [Enter].

[Projicering]	Återgå
Fram	
Bak	
✓ Fram/Upp och ned	
Bak/Upp och ned	

6 Tryck på [Menu] eller [Esc] för att avsluta menyerna.

Du kan använda **Bildtyp**inställningen för att matcha bredd-/höjdförhållande för den bild som visas på den skärm du använder.



- Du kan inte ändra **Bildtyp**-inställningen när **Innehållsuppspelning**-inställningen är inställd till **På** i projektorns meny **Drift**.
- Om du ändrar inställningen **Bildtyp** initieras inställningarna **Geometrisk korr.**

1 Starta projektorn och visa en bild.

2 Tryck på knappen [Menu] på kontrollpanelen eller fjärrkontrollen.

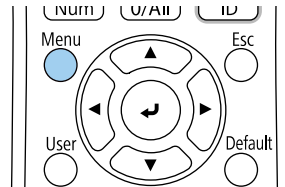
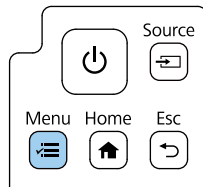

3 Välj menyn **Installation** och tryck på [Enter].

Ofta använda objekt	Installation	
Bild	Fast installation	AV
Signal I/O	Testmönster	
Installation	Fästplattan Installationsguide	
Visning	Projicering	Fram
Drift	Geometrisk korr.	Quick Corner
Hantering	Guiden Geometrisk korr.	
Nätverk	Anslut till Setting Assistant	
Multi-projektion	Digital zoom ^	
Minne	Bildbyte	
ECO	Fjärrmottagare	AV
Initial/alla inställningar	Bildtyp	16:9 ∨
	Hög höjd läge	AV
	Källa	HDMI1
	Släckning	
	Återställ till standard	
	Inställningar för videokonfer...	
	Installera igen	

4 Välj **Bildtyp** och tryck på [Enter].

5 Välj din skärms bredd-/höjdförhållande och tryck på [Enter].

[Bildtyp]	Återgå
4:3	
16:6	
✓ 16:9	
16:10	
21:9	

6 Tryck på [Menu] för att avsluta menyerna.



Du måste starta om projektorn. Följ anvisningarna på skärmen.

7 Om det behövs så justera de projicerade bildernas bredd-/höjdförhållande.



När inställningen för **Bildtyp** ändras blir **EDID**-inställningarna automatiskt justerade.

► Relaterade länkar

- "Justera bildposition genom att använda Bildposition" [sid.55](#)

Justera bildposition genom att använda Bildposition

Du kan justera bildposition om det finns marginaler mellan kanten på bilden och projektionsskärmens kant.



Du kan inte justera bildpositionen om inställningen **Bildtyp** har ställts in på **16:9**.

1 Starta projektorn och visa en bild.

2 Tryck på knappen [Menu] på kontrollpanelen eller fjärrkontrollen.

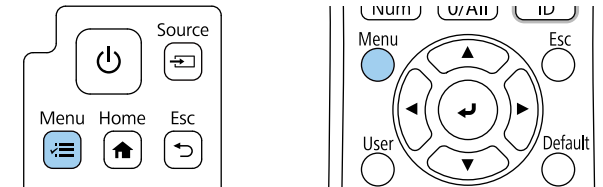

3 Välj menyn **Installation** och tryck på [Enter].

Ofta använda objekt	Installation	
Bild	Fast installation	Av
Signal I/O	Testmönster	
Installation	Fästplattan Installationsguide	
Visning	Projicering	Fram
Drift	Geometrisk korr.	Quick Corner
Hantering	Guiden Geometrisk korr.	
Nätverk	Anslut till Setting Assistant	
Multi-projektion	Digital zoom	^
Minne	Bildbyte	
ECO	Fjärrmottagare	Av
Initial/alla inställningar	Bildtyp	16:9 v
	Hög höjd läge	Av
	Källa	HDMI1
	Släckning	
	Återställ till standard	
	Inställningar för videokonfer...	
	Installera igen	

4 Välj **Bildposition** och tryck på [Enter].

- 5** Använd pilknapparna på kontrollpanelen eller fjärrkontrollen, för att justera bildens position:

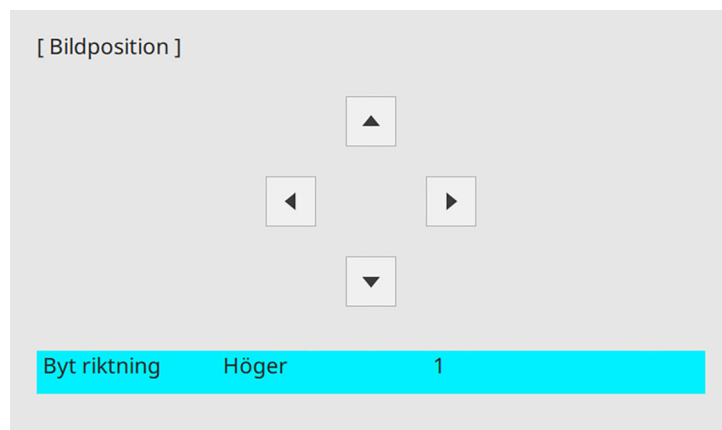

- 6** När du är klar, tryck på [Menu].

Om du projicerar från ett bord eller en plan yta och bilden är för hög eller för låg kan du justera bildens höjd med projektorns justerbara fötter.

Ju större vinkel på lutningen, desto svårare blir det att fokusera. Placera projektorn så att den endast behöver lutas i en liten vinkel.

- 1** Starta projektorn och visa en bild.
- 2** Roter den bakre foten för att justera bildens höjd.

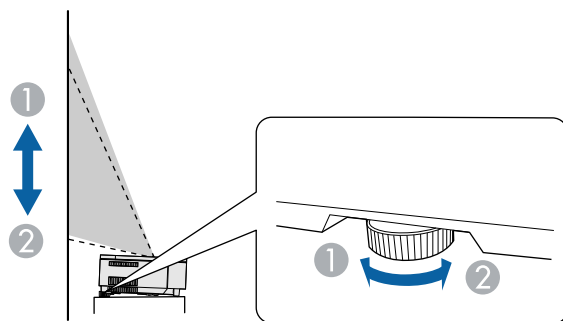

- 1** Skjut ut den bakre foten.
- 2** Dra in den bakre foten.

Om den projicerade bilden är ojämn rektangulär, måste du justera bildens form.

► Relaterade länkar

- "Bildens form" [sid.61](#)

Du kan uppvisa ett testmönster för att justera den projicerade bilden utan att ansluta en dator eller videoenhet.



- Testmönstrets form avgörs av inställningen **Bildtyp**-inställning. Var noga med att ställa in den korrekta bildtypen innan testmönstret justeras.
- Om du vill ange menyalternativ som inte kan anges medan testmönstret visas, eller om du vill finjustera den projicerade bilden, projicerar du en bild från den anslutna enheten.

1 Starta projektorn.

2 Tryck på knappen [Menu] på kontrollpanelen eller fjärrkontrollen.

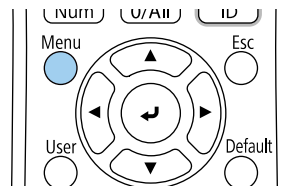
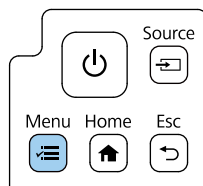

3 Välj menyn **Installation** och tryck på [Enter].

Ofta använda objekt	Installation	
Bild	Fast installation	AV
Signal I/O	Testmönster	
Installation	Fästplattan Installationsguide	
Visning	Projicering	Fram
Drift	Geometrisk korr.	Quick Corner
Hantering	Guiden Geometrisk korr.	
Nätverk	Anslut till Setting Assistant	
Multi-projektion	Digital zoom ^	
Minne	Bildbyte	
ECO	Fjärrmottagare	AV
Initial/alla inställningar	Bildtyp	16:9 v
	Hög höjd läge	AV
	Källa	HDMI1
	Släckning	
	Återställ till standard	
	Inställningar för videokonfer...	
	Installera igen	

4 Välj **Testmönster** och tryck på [Enter].

5 Välj testmönstret och tryck sedan på [Enter].



6 Justera bilden om det behövs.

7 Testmönster tas bort genom att trycka på [Esc].

Du kan korrigera fokus med fokuseringspaken.

- 1** Starta projektorn och visa en bild.
- 2** Ta bort sidoluckan.

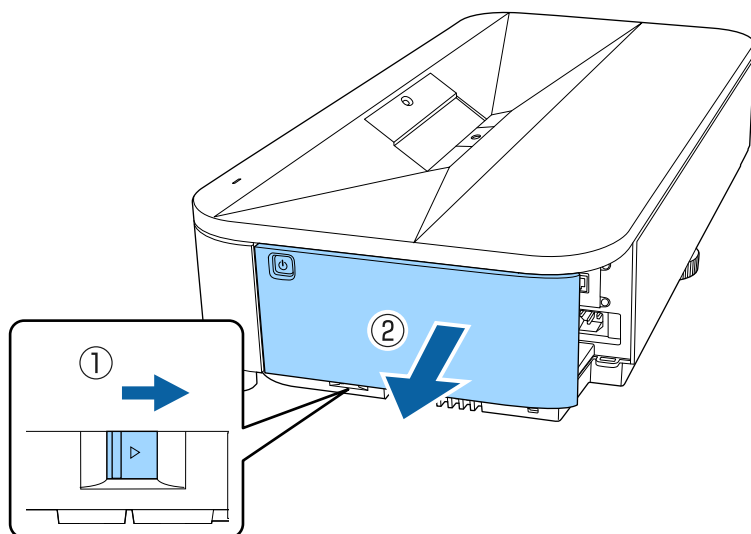

- 3** Flytta på fokuseringspaken för att justera fokus.

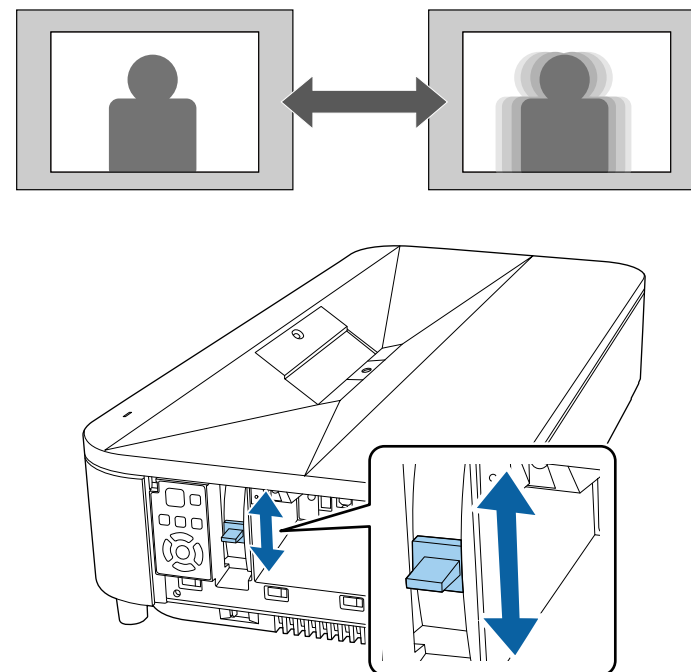

- 4** Sätt tillbaka sidoluckan.

Du kan projicera en jämn, rektangulär bild genom att placera projektorn direkt framför skärmens mitt på en jämn yta. Om du placerar projektorn i vinkel mot skärmen, eller roterar den upp och ned, eller åt sidan, kan du behöva justera bildens form.

Efter korrigering blir din bild något mindre.

För bästa bildkvalitet så rekommenderar vi att justera placeringen av projektorn för att erhålla den korrekt bildstorleken och -formen.



Om du justerar skärmpositionen med funktionen Bildbyte, gör Bildbyte före Geometrisk korr..

► Relaterade länkar

- "Korrigerar förvrängning i bilden med guiden" [sid.61](#)
- "Justera bildens form med Quick Corner" [sid.62](#)
- "Korrigerar bildform med Arc-korrigering" [sid.65](#)
- "Korrigerar bildform med Punktkorrigering" [sid.67](#)
- "Inläsning av bildformsinställning från minne" [sid.69](#)

Korrigerar förvrängning i bilden med guiden

Du kan korrigerar förvrängning i den projicerade bilden genom att följa instruktionerna på skärmen från menyn **Installation**.



För att lättare korrigerar förvrängning kan du använda programmet Epson Setting Assistant på en smarttelefon eller surfplatta som har en kamerafunktion. Installera programmet med hjälp av QR-koden som visas på den projicerade skärmen. Kunden ansvarar för eventuella kommunikationsavgifter som uppstår när appen laddas ner.

1 Starta projektorn och visa en bild.

2 Tryck på knappen [Menu] på kontrollpanelen eller fjärrkontrollen.

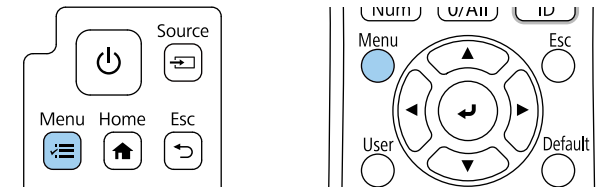

3 Välj menyn **Installation** och tryck på [Enter].

Ofta använda objekt	Installation	
Bild	Fast installation	Av
Signal I/O	Testmönster	
Installation	Fästplattan Installationsguide	
Visning	Projicering	Fram
Drift	Geometrisk korr.	Quick Corner
Hantering	Guiden Geometrisk korr.	
Nätverk	Anslut till Setting Assistant	
Multi-projektion	Digital zoom	^
Minne	Bildbyte	
ECO	Fjärrmottagare	Av
Initial/alla inställningar	Bildtyp	16:9 v
	Hög höjd läge	Av
	Källa	HDMI1
	Släckning	
	Återställ till standard	
	Inställningar för videokonfer...	
	Installera igen	

- 4** Välj **Guiden Geometrisk korr.** och tryck på [Enter].



- 5** Följ instruktionerna på skärmen för att korrigera förvrängning i bilden.

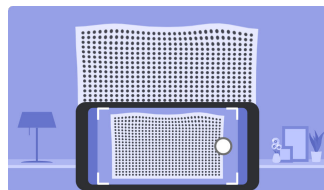

- 6** Stäng menyerna genom att trycka på [Esc].

Justera bildens form med Quick Corner

Du kan använda projektorns **Quick Corner**-inställning för att justera form och storlek på en bild som är ojämnt rektangulär.

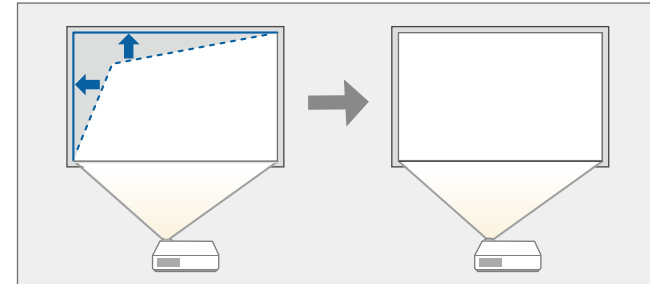

Om du ändrar inställningarna **Bildtyp** och **Bildposition** återställs justeringarna.

- 1** Starta projektorn och visa en bild.
- 2** Tryck på knappen [Menu] på kontrollpanelen eller fjärrkontrollen.

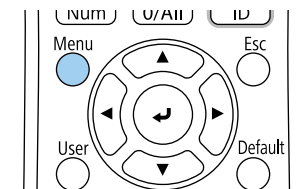
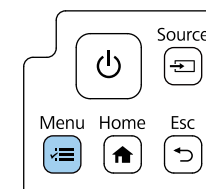

3 Välj menyn **Installation** och tryck på [Enter].

Ofta använda objekt	Installation	
Bild	Fast installation	Av
Signal I/O	Testmonster	
Installation	Fästplattan Installationsguide	
Visning	Projicering	Fram
Drift	Geometrisk korr.	Quick Corner
Hantering	Guiden Geometrisk korr.	
Nätverk	Anslut till Setting Assistant	
Multi-projektion	Digital zoom	^
Minne	Bildbyte	
ECO	Fjärrmottagare	Av
Initial/alla inställningar	Bildtyp	16:9 v
	Hög höjd läge	Av
	Källa	HDMI1
	Släckning	
	Återställ till standard	
	Inställningar för videokonfer...	
	Installera igen	

4 Välj **Geometrisk korr.** och tryck på [Enter].

5 Välj **Quick Corner** och tryck på [Enter]. Välj sedan **Ja** och tryck på [Enter] om det behövs.

[Geometrisk korr.]	Återgå
✓ Quick Corner	
Arc-korrigerig	
Punktkorrigerig	
Korrigera förvrängning med smarttelefon	
Anpassa till skärmen med smarttelefon	
Minne	

Du ser skärmen för områdesval.

- 6** Välj det område på bilden som du vill justera med pilknapparna. Tryck sedan på [Enter].

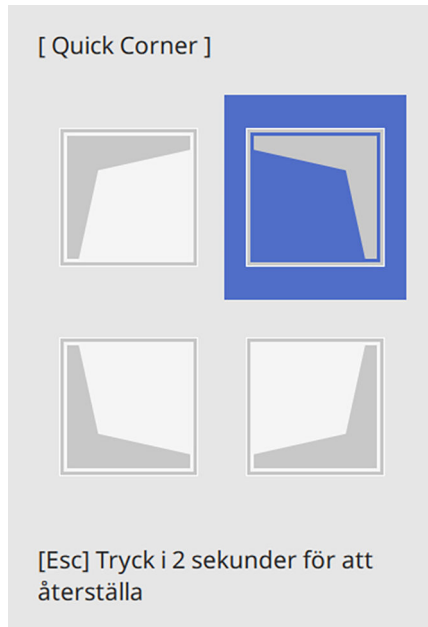

För att återställa **Quick Corner**-korrigeringsarna, håll [Esc] intryckt i ca 2 sekunder medan områdesvalsskärmen visas, och välj **Ja**.

- 7** Tryck på pilknapparna för att justera bildens form efter behov. För att gå tillbaka till områdesvalsskärmen, tryck på [Enter].



- Du kan också välja område genom att trycka på följande sifferknappar på fjärrkontrollen.
 - [1] väljer det övre vänstra området.
 - [3] väljer det övre högra området.
 - [7] väljer det nedre vänstra området.
 - [9] väljer det nedre högra området.
- Om du ser den här skärmen har du nått den maximala justeringslängden i riktningen indikerad av den grå triangeln.



- 8** Upprepa steg 6 och 7 efter behov för att justera alla återstående hörn.

- 9** När du är klar, tryck på [Esc].

Geometrisk korr.-inställningarna är nu inställda på **Quick Corner** i projektorns meny **Installation**.



För att spara den aktuella formen av en bild som du har justerat så välj **Spara minne**. Du kan spara upp till tre bildformer i minnet.

☛ **Installation>Geometrisk korr.>Minne>Spara minne**

Korrigerar bildform med Arc-korrigering

Du kan använda projektorns **Arc-korrigering** för att justera formen på en bild som projicerats på en krökt eller sfärisk yta.

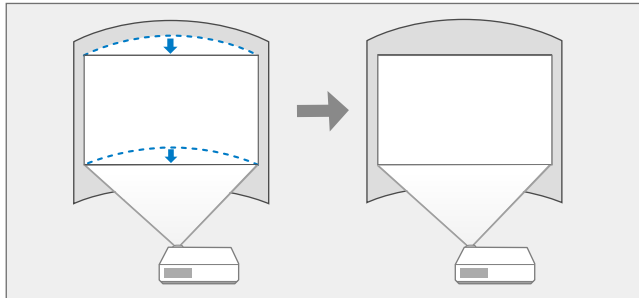

Om du ändrar inställningarna **Bildtyp** och **Bildposition** återställs justeringarna.

- 1** Starta projektorn och visa en bild.
- 2** Tryck på knappen [Menu] på kontrollpanelen eller fjärrkontrollen.

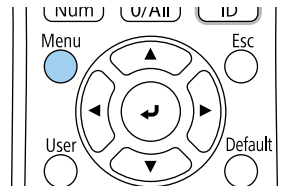
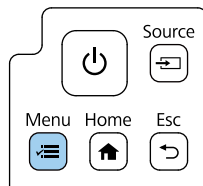

- 3** Välj menyn **Installation** och tryck på [Enter].

Ofta använda objekt	Installation	
Bild	Fast installation	AV
Signal I/O	Testmönster	
Installation	Fästplattan Installationsguide	
Visning	Projicering	Fram
Drift	Geometrisk korr.	Quick Corner
Hantering	Guiden Geometrisk korr.	
Nätverk	Anslut till Setting Assistant	
Multi-projektion	Digital zoom ^	
Minne	Bildbyte	
ECO	Fjärrmottagare	AV
Initial/alla inställningar	Bildtyp	16:9 v
	Hög höjd läge	AV
	Källa	HDMI1
	Släckning	
	Återställ till standard	
	Inställningar för videokonfer...	
	Installera igen	

- 4** Välj **Geometrisk korr.** och tryck på [Enter].

- 5** Välj **Arc-korrigerig** och tryck på [Enter].

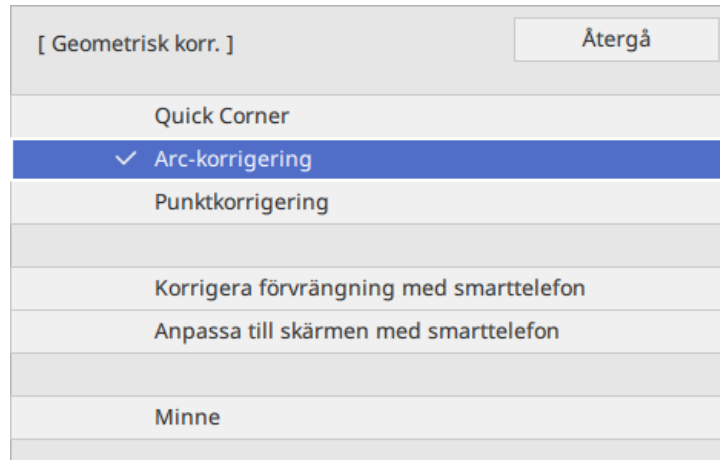

Du ser skärmen **Arc-korrigerig**.

- 6** Välj **Arc-korrigerig** och tryck på [Enter].

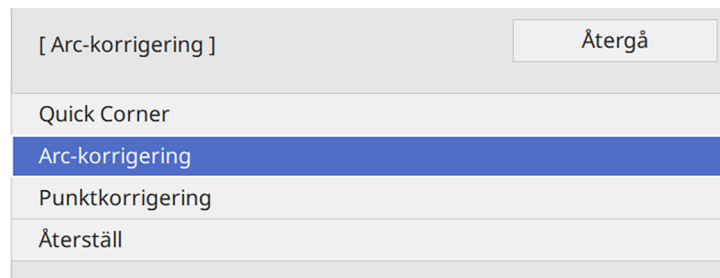

Du ser områdesvalsskärmen.

- 7** Använd piltangenterna för att välja vilken bild du vill justera, och tryck på [Enter].

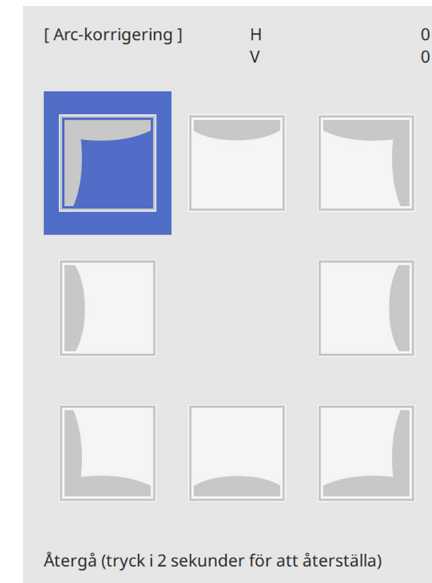

- 8** Tryck på pilknapparna för att justera bildens form på det valda området efter behov.
För att gå tillbaka till områdesvalsskärmen, tryck på [Enter].



Om du ser den här skärmen har du nått den maximala justeringslängden i riktningen indikerad av den grå triangeln.

[Arc-korrigerig] H: 0
V: 97

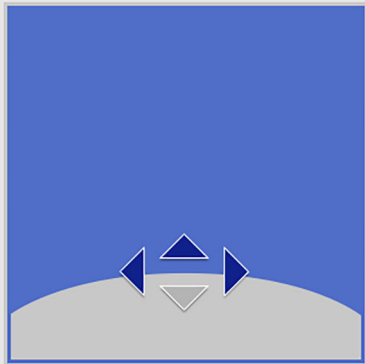

9 Upprepa steg 7 och 8 efter behov för att justera alla återstående hörn.

10 När du är klar, tryck på [Esc].



- Du kan finjustera de korrigerade resultaten. Använd **Quick Corner** för att justera lutningen på bilden och använd sedan **Punktkorrigerig** för att finjustera. Välj **Quick Corner** eller **Punktkorrigerig** på skärmen i steg 6.
- För att spara den aktuella formen av en bild som du har justerat så välj **Spara minne**. Du kan spara upp till tre bildformer i minnet.
 - ☛ **Installation>Geometrisk korr.>Minne>Spara minne**
- För att återställa **Arc-korrigerings**inställningarna, håll [Esc] intryckt i ca 2 sekunder medan områdesvalsskärmen visas, och välj **Ja**.

► Relaterade länkar

- "Justera bildens form med Quick Corner" [sid.62](#)
- "Korrigerig bildform med Punktkorrigerig" [sid.67](#)

Korrigerig bildform med Punktkorrigerig

Du kan använda projektorns **Punktkorrigerig** för att finjustera bildformen i delar av en bild. Bilden är uppdelad i ett rutnät som gör det möjligt för dig att enligt behov flytta skärningspunkter på rutnätet för att korrigerig förvrängning.

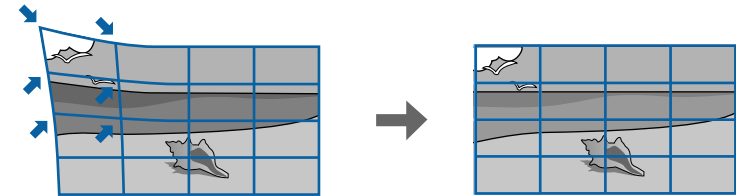

Om du ändrar inställningarna **Bildtyp** och **Bildposition** återställs justeringarna.

1 Starta projektorn och visa en bild.

2 Tryck på knappen [Menu] på kontrollpanelen eller fjärrkontrollen.

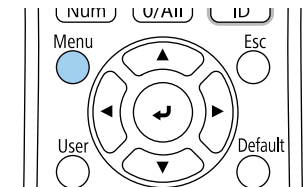
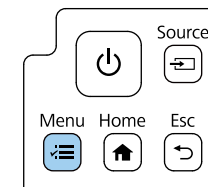

3 Välj menyn **Installation** och tryck på [Enter].

Ofta använda objekt	Installation	
Bild	Fast installation	Av
Signal I/O	Testmonster	
Installation	Fästplattan Installationsguide	
Visning	Projicering	Fram
Drift	Geometrisk korr.	Quick Corner
Hantering	Guiden Geometrisk korr.	
Nätverk	Anslut till Setting Assistant	
Multi-projektion	Digital zoom	^
Minne	Bildbyte	
ECO	Fjärrmottagare	Av
Initial/alla inställningar	Bildtyp	16:9 v
	Hög höjd läge	Av
	Källa	HDMI1
	Släckning	
	Återställ till standard	
	Inställningar för videokonfer...	
	Installera igen	

4 Välj **Geometrisk korr.** och tryck på [Enter].

5 Välj **Punktkorrigerig** och tryck på [Enter]. Välj sedan **Ja** och tryck på [Enter] om det behövs.

[Geometrisk korr.]	Återgå
Quick Corner	
Arc-korrigerig	
✓ Punktkorrigerig	
Korrigera förvrängning med smarttelefon	
Anpassa till skärmen med smarttelefon	
Minne	

6 Välj **Punktkorrigerig** och tryck på [Enter].

[Punktkorrigerig]	Återgå
Quick Corner	
Punktkorrigerig	
Återställ	



För finjustering, välj **Quick Corner** för att korrigera formen och storleken på en bild på ett ungefär, och välj sedan **Punktkorrigerig** för att justera dem exakt.

7 Välj punktantal och tryck på [Enter].
Du ser rutnätet på den projicerade bilden.



Om du vill ändra färgen på rutnätet för synlighet trycker du på [Esc], väljer en annan inställning för **Färgmönster** i menyn **Punktkorrigerig**.

- 8** Använd piltangenterna för att flytta till den punkt du vill korrigerera och tryck sedan på [Enter].

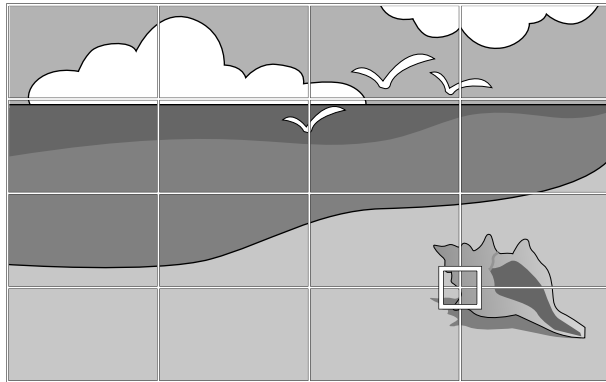

- 9** Använd pilknapparna för justera förvrängning efter behov.

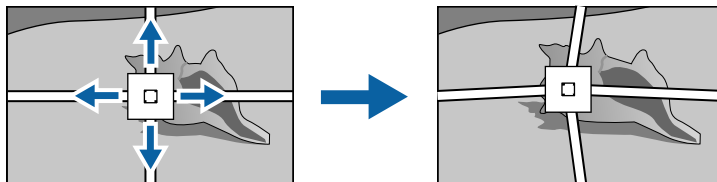

- 10** För att korrigerera eventuella kvarvarande punkter så tryck på [Esc], för att återgå till föregående skärm, och upprepa sedan steg 8 och 9.

- 11** När du är klar, tryck på [Esc].



- För att spara den aktuella formen av en bild som du har justerat så välj **Spara minne**. Du kan spara upp till tre bildformer i minnet.
 - ☛ **Installation>Geometrisk korr.>Minne>Spara minne**
- Att återställa inställningarna för **Punktkorrigerig** till de ursprungliga positionerna väljs **Återställ** på skärmen **Punktkorrigerig**.

► Relaterade länkar

- "Justera bildens form med Quick Corner" [sid.62](#)

Inläsning av bildformsinställning från minne

Du kan läsa in de inställningar för bildformen du valt och sparat till projektorns minne för att tillämpa dem på den aktuella bilden.

- Starta projektorn och visa en bild.
- Håll [Num]-knappen intryckt på fjärrkontrollen, och tryck på sifferknapparna (1, 2 eller 3) som motsvarar siffran på den sparade inställningen.

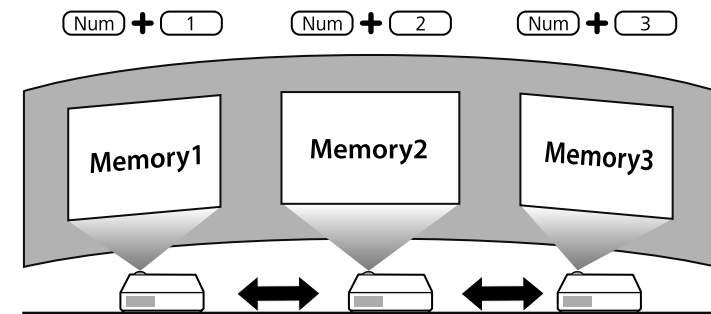

- När inläsningen av inställningarna är klar, följ instruktionerna på skärmen.

Bildstorleken kan ändras med projektorns meny.

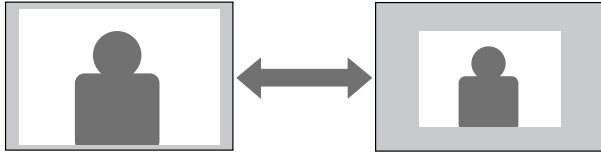

- 1 Starta projektorn och visa en bild.
- 2 Tryck på knappen [Menu] på kontrollpanelen eller fjärrkontrollen.

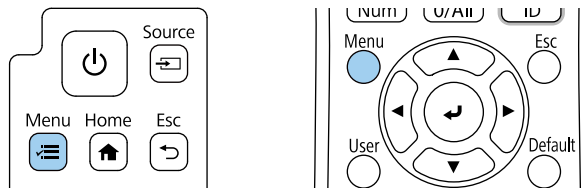

- 3 Välj menyn **Installation** och tryck på [Enter].

Ofta använda objekt	Installation
Bild	Fast installation Av
Signal I/O	Testmönster
Installation	Fästplattan Installationsguide
Visning	Projicering Fram
Drift	Geometrisk korr. Quick Corner
Hantering	Guiden Geometrisk korr.
Nätverk	Anslut till Setting Assistant
Multi-projektion	Digital zoom ^
Minne	Bildbyte
ECO	Fjärrmottagare Av
Initial/alla inställningar	Bildtyp 16:9 v
	Hög höjd läge Av
	Källa HDMI1
	Släckning
	Återställ till standard
	Inställningar för videokonfer...
	Installera igen

- 4 Välj **Digital zoom** och tryck på [Enter].
- 5 Tryck på den vänstra och högra pilknappen för att justera zoominställningen och tryck på [Enter].
- 6 Tryck på [Menu] eller [Esc] för att avsluta menyerna.

Du kan använda funktionen **Bildbyte** för att justera bildens placering utan att röra projektorn.



- Funktionen är tillgänglig när du minskar bilden med inställningen Digital zoom.
- Vi rekommenderar att du justerar bildpositionen minst 30 minuter efter att du börjat projicera, eftersom bilderna inte är stabila direkt efter att du slår på projektorn.
- Du kan inte använda appen Epson Setting Assistant och funktionen Bildbyte tillsammans. Om du vill justera skärmstorleken och positionen när du använder appen Epson Setting Assistant, justera med Quick Corner.

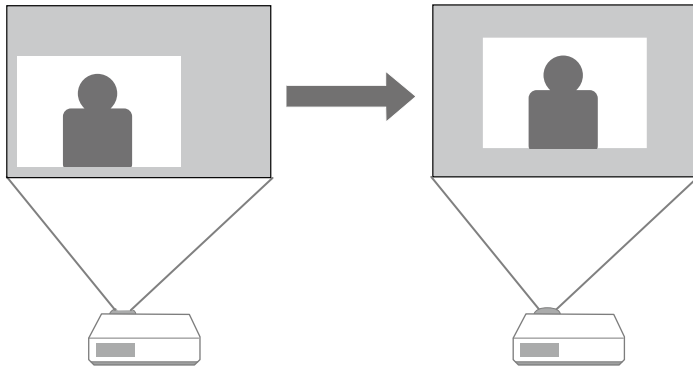

1 Starta projektorn och visa en bild.

2 Tryck på knappen [Menu] på kontrollpanelen eller fjärrkontrollen.

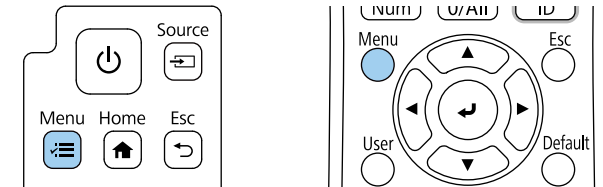

3 Välj menyn **Installation** och tryck på [Enter].

Ofta använda objekt	Installation
Bild	Fast installation Av
Signal I/O	Testmönster
Installation	Fästplattan Installationsguide
Visning	Projicering Fram
Drift	Geometrisk korr. Quick Corner
Hantering	Guiden Geometrisk korr.
Nätverk	Anslut till Setting Assistant
Multi-projektion	Digital zoom ^
Minne	Bildbyte
ECO	Fjärrmottagare Av
Initial/alla inställningar	Bildtyp 16:9 v
	Hög höjd läge Av
	Källa HDMI1
	Släckning
	Återställ till standard
	Inställningar för videokonfer...
	Installera igen

4 Markera **Bildbyte** och tryck på [Enter].

- 5** Använd pilknapparna för att justera bildens position.

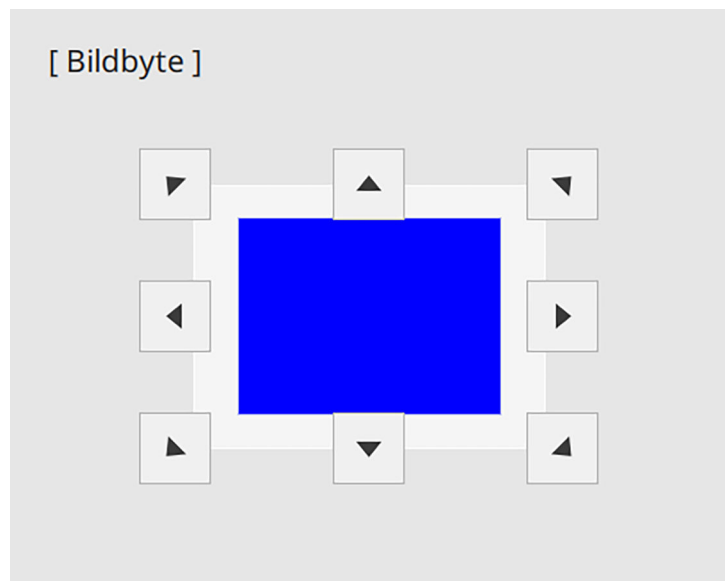

- 6** Tryck på knappen [Esc] för att stänga justeringsskärmen.
Justeringskärmen försvinner om ingen funktion används under ungefär 10 sekunder.



- Inställningen för **Bildbyte** hålls kvar även om projektorn stängs av. Du måste justera positionen igen om du ändrar installationsplats eller vinkel för projektorn.

När flera bildkällor är anslutna till projektorn, såsom en dator och DVD-spelare, kan du växla från en bildkälla till en annan.

- 1** Se till att den anslutna bildkällan du vill använda är påslagen.
- 2** För videobildkällor, sätt i en DVD eller annan videomedia och tryck på play.
- 3** Gör något av följande:
 - Tryck på knappen [Source] på kontrollpanelen eller knappen [Source Search] på fjärrkontrollen till du ser bilden från den källan du vill ha.

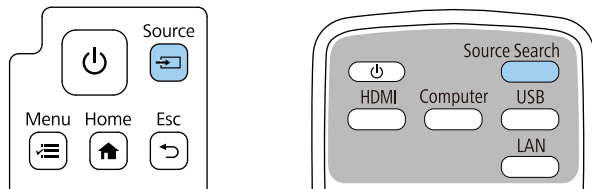

- Tryck på knappen för den önskade källan på fjärrkontrollen. Om det finns mer än en port för den källan, tryck på knappen igen för att växla mellan källor.

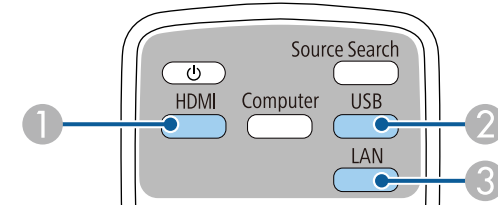

- 1 Källorna HDMI och HDBaseT (portarna HDMI1, HDMI2 och HDBaseT)
- 2 USB-portkällor (USB-B-port och externa enheter anslutna till USB-A-porten)
- 3 Nätverkskälla (LAN och Screen Mirroring)



Skärmen visas när ingen signal är identifierad. Kontrollera kabelanslutningar mellan projektorn och bildkällan.

[Sök efter källa]	
Signalstatus	
HDMI1	Av
HDMI2	Av
HDBaseT	Av
USB	
LAN	Av
Screen Mirroring1	Av
Screen Mirroring2	Av

Ange bildsignal.
Tryck på ↕ för att välja källan.

- Tryck på knappen [Home] på kontrollpanelen eller fjärrkontrollen.

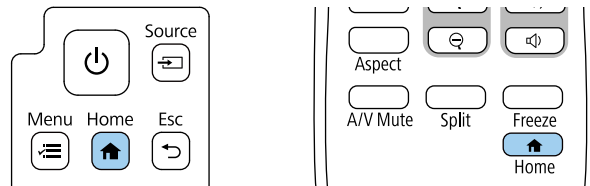

Välj sedan källan du vill använda på skärmen som visas.



- Visa-ordning för ingångskällor ändras när projektorn upptäcker en ingående signal. (Den upptäckta ingångskällan visas i den övre vänstra positionen.)
- En kontrollmarkering visas på bilden från den aktuella ingångskällan. Du kan kontrollera en förhandsgranskning av den aktuella inmatningsbilden som en miniatyrbild för de flesta källor (annan än USB-ingångskällan i innehållsuppspelningsläge).

Projektorn kan visa bilder i annorlunda bredd-till-höjdförhållanden benämnda Bredd-/höjdförhållande. Normalt bestämmer insignalen från din videokälla bildens bredd-/höjdförhållande.

Om du alltid vill använda ett speciellt bredd-/höjdförhållande för viss videokälla kan du välja det genom att använda projektorns **Bild**-meny.

► Relaterade länkar

- "Ändra bildens bredd-/höjdförhållande" [sid.75](#)
- "Tillgängliga bredd-/höjdförhållanden" [sid.75](#)

Ändra bildens bredd-/höjdförhållande

Du kan ändra bredd-/höjdförhållandet av den visade bilden.



- Ställ in **Bildtyp**-inställning i projektorns **Installation**-meny innan bredd-/höjdförhållande ställs in.
- Tillgängligt endast när följande villkor är uppfyllda:
 - Inställningen **Skala** är avstängd eller inställningen **Skalningsläge** är inställt på **Helskärm**.
 - ☛ **Bild > Skala > Skalningsläge**
 - Aktuell källa är HDMI HDBaseT eller USB och dokumentkamera.

1 Sätt på projektorn och växla till den bildkälla du vill använda.

2 Tryck på [Aspect]-knappen på fjärrkontrollen.

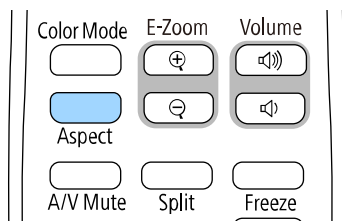

Formen och storleken på de visade bilderna ändras och namnet på bredd-/höjdförhållande visas som hastigast på skärmen.

3 För att cykliskt växla mellan tillgängliga bredd-/höjdförhållanden för din insignal, tryck på [Aspect]-knappen upprepade gånger.



- Bilden för tillgänglig bredd-/höjdförhållandeinställning skiljer sig åt beroende på ingående signal.
- Om det finns marginaler mellan kanten på bilden och den projicerade skärmens kan du justera bildens position med hjälp av **Bildposition** i projektorns meny **Installation**.
 - ☛ **Installation > Bildtyp > Bildposition**

Tillgängliga bredd-/höjdförhållanden

Du kan välja följande bredd-/höjdförhållanden, beroende på vald **Bildtyp**-inställning och ingående signal från din bildkälla.



- Observera att användning av projektorns bredd-/höjdförhållande-funktion för förminskning, förstoring eller delning av den projicerade bilden för kommersiella ändamål eller offentlig visning kan inkräkta på upphovsrättsinnehavarens rättigheter i enlighet med upphovsrättslagstiftningen.
- När projiceringen görs från en Epson-dokumentkamera som är ansluten med USB kan du bara välja **Automatiskt**, **H-Zoom** och **V-zoom**.

Bildformat	Beskrivning
Automatiskt	Automatiskt ställa in bredd-/höjdförhållandet enligt insignalen.

Bildformat	Beskrivning
Full	Visar bilden med projektionssytans fulla storlek, men behåller inte bredd-/höjdförhållandet.
H-zoom V-zoom (Inte tillgängligt när Bildtypen är inställd till 16:6)	Visar bilden med full bredd (H-zoom) eller full höjd (V-zoom) på projiceringsytan och behåller bildens bredd-/höjdförhållande. Områden som överskrider kanterna på projektionsskärmen projiceras inte.
Ursprunglig (Inte tillgängligt när Bildtypen är inställd till 16:6)	Visar bilder i ursprungligt format (bredd-/höjdförhållandet och upplösningen behålls). Områden som överskrider kanterna på projektionsskärmen projiceras inte.

Projektorn har olika färglägen för optimalt ljus, kontrast och färg, för en rad visningsmiljöer och bildtyper. Du kan välja läget som passar in med din bild och miljö, eller experimentera med de tillgängliga lägena.

► Relaterade länkar

- "Ändrar färgläget" [sid.77](#)
- "Tillgängliga färglägen" [sid.77](#)
- "Aktiverar automatisk luminansjustering" [sid.78](#)

Ändrar färgläget

Du kan ändra projektorns Färgläge med fjärrkontrollen för att optimera bilden för din visningsmiljö.

- 1 Sätt på projektorn och växla till den bildkälla du vill använda.
- 2 Tryck på [Color Mode] knappen på fjärrkontrollen för att ändra Färgläge.

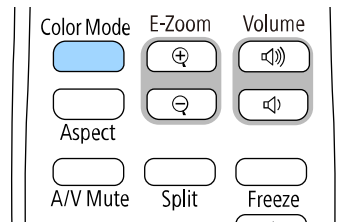

Namnet på Färgläge visas kort på skärmen och därefter ändras skärmens utseende.

- 3 För att växla mellan de tillgängliga färglägena för din insignal, tryck på [Color Mode]-knappen upprepade gånger.



Du kan också ställa in **Färgläge** inställningen i projektorns **Bild** meny.

Tillgängliga färglägen

Du kan ställa in projektorn att använda dessa färglägen beroende på den ingående källa du använder:

Färgläge	Beskrivning
Dynamiskt	Detta är det ljusaste läget. Bäst vid prioritering av ljusstyrka.
Presentation	Bäst vid projicering av livliga bilder.
Ansiktsljusstyrka	Detta lyser upp en persons ansikte. Bäst för att projicera innehåll som exempelvis videokonferens.
Bio	Bäst för innehåll som t.ex. filmer.
Naturligt	Bäst för att naturtroget återge innehållets färgåtergivning.
Svarta tavlan	Bäst för att projicera bilder direkt på en grön tavla.
DICOM SIM	Bäst för att projicera röntgenbilder och andra medicinska bilder. Detta läge är endast för referensändamål, och bör inte användas för att ställa medicinska diagnoser.
Multi-projektion	Bäst för att projicera från flera projektorer (minskar skillnaden i färgton mellan olika bilder).

Aktiverar automatisk luminansjustering

Du kan aktivera Dynamisk kontrast för att automatiskt optimera bildens luminans. Detta förbättrar bildkontrasten baserat på ljusstyrkan för det innehåll som projiceras.

- 1** Sätt på projektorn och växla till den bildkälla du vill använda.
- 2** Tryck på knappen [Menu] på kontrollpanelen eller fjärrkontrollen.

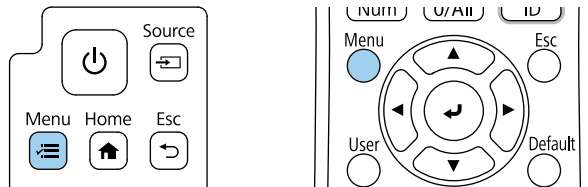

- 3** Välj **Bild**-menyn och tryck på [Enter].

Ofta använda objekt	Bild	
Bild	Färgläge	Dynamiskt
Signal I/O	Ljusstyrka	50
Installation	Kontrast	50
Visning	Färgmättnad	50
Drift	Färgton	50
Hantering	Skärpa	5
Nätverk	Vitbalans	
Multi-projektion	Raminterpolering	Av
Minne	Dynamisk kontrast	Av
ECO	Bildförbättring	
Initial/alla inställningar	Scen-anp.bar gamma	0
	Gamma	0
	RGBCMY	
	Återställ till standard	
	Källa	HDMI1
	Bildformat	Automatiskt
	Återställ till standard	

- 4** Välj **Dynamisk kontrast** och tryck på [Enter].
- 5** Välj ett av följande alternativ och tryck på [Enter]:
 - **Normal** för standard ljusjustering.
 - **Hög hastighet** för att justera ljusstyrka så fort som scenen ändras.

[Dynamisk kontrast]	Återgå
Hög hastighet	
Normal	
✓ Av	

- 6 Tryck på [Menu] eller [Esc] för att avsluta menyerna.

Du kan använda projektorns **Raminterpolering**-funktion för att jämna ut video med mycket rörelse genom att jämföra på varandra följande bildrutor och infoga en mellanliggande bildruta mellan dem.

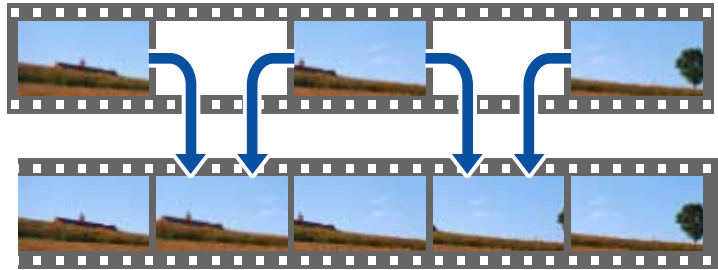

Raminterpolering är tillgänglig under dessa förhållanden:

- Den här Inställningen är tillgänglig när någon av de följande inmatningskällorna används:
 - HDMI1
 - HDMI2
 - HDBaseT
- **Edge blending** är inställt till **Av** i projektorns meny **Multi-projektion**.

1 Sätt på projektorn och växla till den bildkälla du vill använda.

2 Tryck på knappen [Menu] på kontrollpanelen eller fjärrkontrollen.

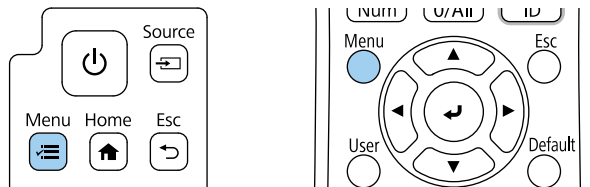

3 Välj **Bild**-menyn och tryck på [Enter].

Ofta använda objekt	Bild	
Bild	Färgläge	Dynamiskt
Signal I/O	Ljusstyrka	50
Installation	Kontrast	50
Visning	Färgmättnad	50
Drift	Färgton	50
Hantering	Skärpa	5
Nätverk	Vitbalans	
Multi-projektion	Raminterpolering	Av
Minne	Dynamisk kontrast	Av
ECO	Bildförbättring	
Initial/alla inställningar	Scen-anp.bar gamma	0
	Gamma	0
	RGBCMY	
	Återställ till standard	
	Källa	HDMI1
	Bildformat	Automatiskt
	Återställ till standard	

4 Välj **Raminterpolering** och tryck på [Enter].

5 Välj nivå av interpolering och tryck på [Enter].

[Raminterpolering]	Återgå
✓ Av	
Låg	
Normal	
Hög	

6 Tryck på [Menu] eller [Esc] för att avsluta menyerna.



Om bilderna innehåller brus, stäng av inställningen **Raminterpolering**.

Du kan fininställa olika aspekter för hur färgerna visas på dina projicerade bilder.

► Relaterade länkar

- "Justera nyans, mättnad och ljusstyrka" [sid.82](#)
- "Justera gamma" [sid.83](#)

Justera nyans, mättnad och ljusstyrka

Du kan justera inställningarna för Nyans, Mättnad och Ljusstyrka för individuella bildfärger.

- 1 Sätt på projektorn och växla till den bildkälla du vill använda.
- 2 Tryck på knappen [Menu] på kontrollpanelen eller fjärrkontrollen.

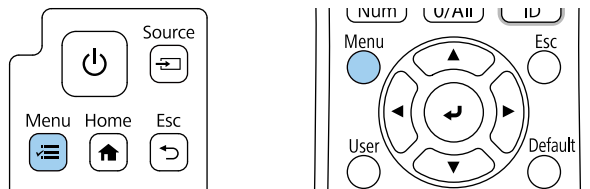

- 3 Välj **Bild**-menyn och tryck på [Enter].

Ofta använda objekt	Bild	
Bild	Färgläge	Dynamiskt
Signal I/O	Ljusstyrka	50
Installation	Kontrast	50
Visning	Färgmättnad	50
Drift	Färgton	50
Hantering	Skärpa	5
Nätverk	Vitbalans	
Multi-projektion	Raminterpolering	Av
Minne	Dynamisk kontrast	Av
ECO	Bildförbättring	
Initial/alla inställningar	Scen-anp.bar gamma	0
	Gamma	0
	RGBCMY	
	Återställ till standard	
	Källa	HDMI1
	Bildformat	Automatiskt
	Återställ till standard	

- 4 Välj **RGBCMY** och tryck på [Enter].

- 5 Välj färgen som ska justeras, och tryck på [Enter].

[RGBCMY]		Återgå	
	Nyans	Mättnad	Ljushet
R	50 <input type="range"/>	50 <input type="range"/>	50 <input type="range"/>
G	50 <input type="range"/>	50 <input type="range"/>	50 <input type="range"/>
B	50 <input type="range"/>	50 <input type="range"/>	50 <input type="range"/>
C	50 <input type="range"/>	50 <input type="range"/>	50 <input type="range"/>
M	50 <input type="range"/>	50 <input type="range"/>	50 <input type="range"/>
Y	50 <input type="range"/>	50 <input type="range"/>	50 <input type="range"/>

- 6** Gör följande efter behov för varje inställning:
- För att ställa in den rödaktiga - blåaktiga - grönaktiga färgnyansen allmänt, justera **Nyans**inställningen.
 - För att justera den allmänna mättnaden i färgen, justera **Mättnad**inställningen.
 - För att justera den allmänna ljusstyrkan i färgen, justera **Ljushet**inställningen.

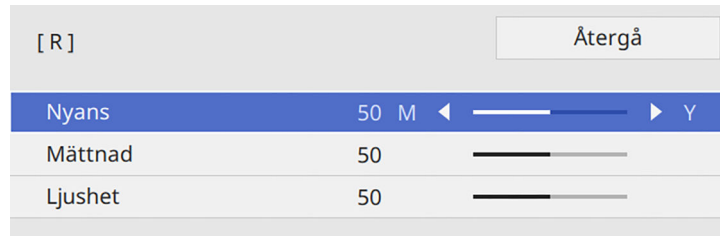

- 7** Tryck på [Menu] eller [Esc] för att avsluta menyerna.

Justera gamma

Du kan korrigera skillnader i projicerade bildfärger som uppstår mellan olika bildkällor genom att justera inställningen Gamma.



Optimera färgtonen enligt scenen och för att få en mer livlig bild så kan bilden korrigeras genom att justera **Scen-anp.bar gamma**-inställningen.

- 1** Sätt på projektorn och växla till den bildkälla du vill använda.

- 2** Tryck på knappen [Menu] på kontrollpanelen eller fjärrkontrollen.

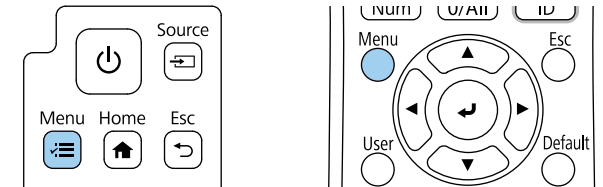

- 3** Välj **Bild**-menyn och tryck på [Enter].

Ofta använda objekt	Bild	
Bild	Färgläge	Dynamiskt
Signal I/O	Ljusstyrka	50
Installation	Kontrast	50
Visning	Färgmättnad	50
Drift	Färgton	50
Hantering	Skärpa	5
Nätverk	Vitbalans	
Multi-projektion	Raminterpolering	Av
Minne	Dynamisk kontrast	Av
ECO	Bildförbättring	
Initial/alla inställningar	Scen-anp.bar gamma	0
	Gamma	0
	RGBCMY	
	Återställ till standard	
	Källa	HDMI1
	Bildformat	Automatiskt
	Återställ till standard	

- 4** Välj **Gamma** och tryck på [Enter].

5 Välj och justera korrigeringsvärdet.

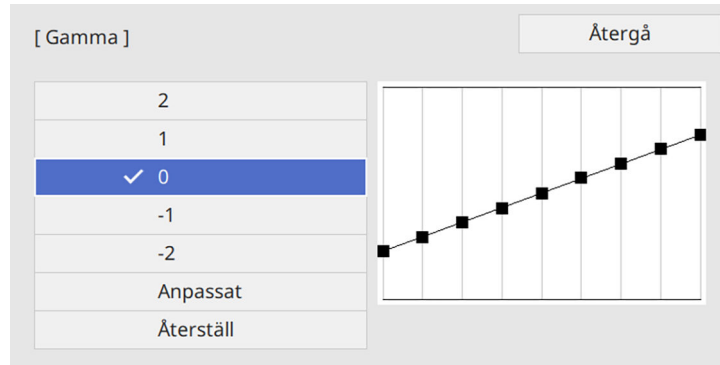

När ett lägre värde väljs, kan du reducera den övergripande ljusstyrkan i bilden för att göra bilden skarpare. När ett högre värde väljs blir mörka områden i bilderna ljusare, men färgmättnaden för ljusare områden kan bli svagare.

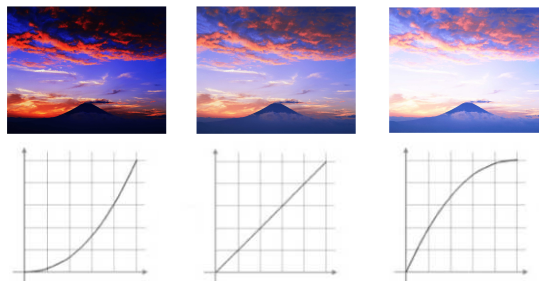

- Om du ställer in **Färgläge**-inställning till **DICOM SIM** i projektorns meny **Bild** så välj justeringsvärde i enlighet med projektorstorleken.
- Om projektorstorleken är 100 tum eller mindre, välj ett lågt värde.
- Om projektorstorleken är 100 tum eller större, välj ett högt värde.
- Medicinska bilder kanske inte återges korrekt beroende på dina inställningar och skärmspecifikationer.

6 För att utföra finjusteringar, välj **Anpassa** och tryck på [Enter].

7 Tryck på vänster- eller högerpilarna för att välja den färgton som ska justeras på gammajusteringsdiagrammet. Tryck sedan på uppåt- eller nedåtpilen för att justera värdet och tryck på [Enter].

[Gamma]

Området som blinkar ska justeras.

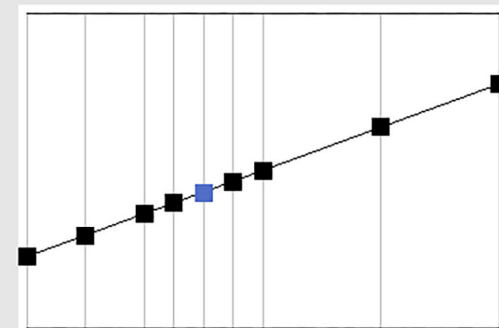

- 8 Tryck på [Menu] eller [Esc] för att avsluta menyerna.

Du kan justera bildens upplösning för att återge en tydlig bild med en eftertrycklig struktur och materialkänsla.

- 1 Sätt på projektorn och växla till den bildkälla du vill använda.
- 2 Tryck på knappen [Menu] på kontrollpanelen eller fjärrkontrollen.

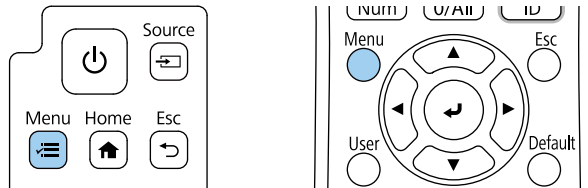

- 3 Välj **Bild**-menyn och tryck på [Enter].

Ofta använda objekt	Bild	
Bild	Färgläge	Dynamiskt
Signal I/O	Ljusstyrka	50
Installation	Kontrast	50
Visning	Färgmättnad	50
Drift	Färgton	50
Hantering	Skärpa	5
Nätverk	Vitbalans	
Multi-projektion	Raminterpolering	Av
Minne	Dynamisk kontrast	Av
ECO	Bildförbättring	
Initial/alla inställningar	Scen-anp.bar gamma	0
	Gamma	0
	RGBCMY	
	Återställ till standard	
	Källa	HDMI1
	Bildformat	Automatiskt
	Återställ till standard	

- 4 Välj **Bildförbättring** och tryck på [Enter].

- 5 Välj **Förinst. Bildlägen** och tryck på [Enter].

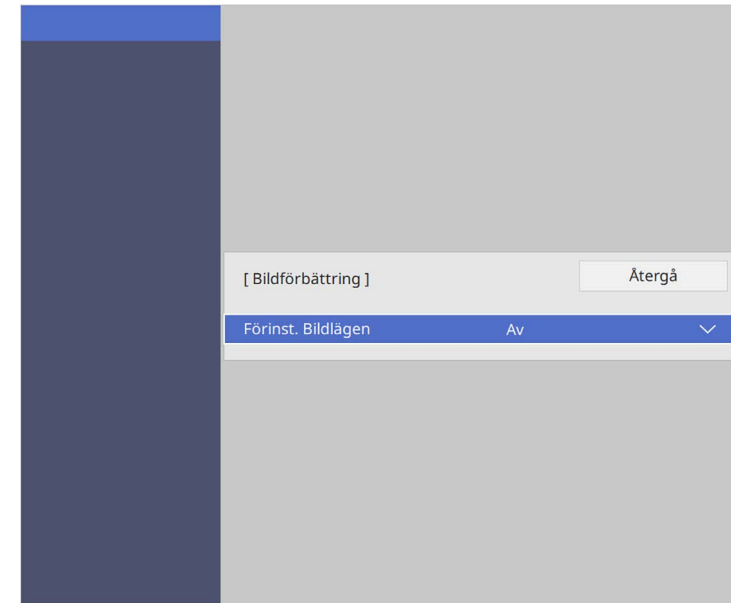

- 6 Välj det förinställda alternativet och tryck på [Enter].

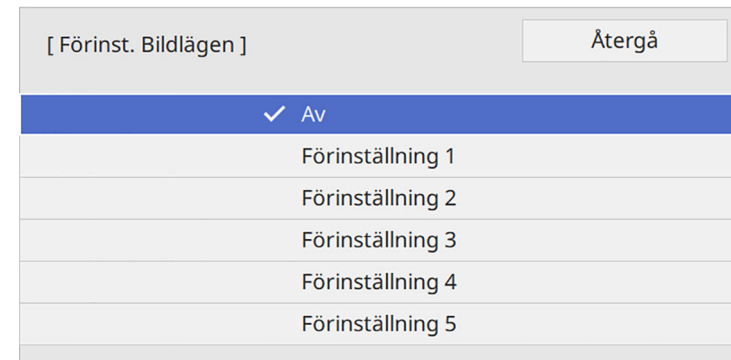

Följande inställningar sparade i det förinställda alternativet tillämpas på bilden.

- **Brusreducering**
- **MPEG-brusreducering**
- **Super-resolution**
- **Automatisk förstärkn. kontrast**

7 Justera varje inställning var för sig i projektorns meny **Bild** vid behov.

- För att minska flimret i bilderna justeras **Brusreducering**-inställningen.
- För att minska brus eller artefakter som visas i MPEG-video, justera inställningen **MPEG-brusreducering**.
- För att minska suddighet som visas när du projicerar bild med låg upplösning, justera inställningen **Super-resolution**.
- Om du vill skapa en tydligare och skarpare bild genom att automatiskt justera kontrasten kan du justera inställningen **Automatisk förstärkn. kontrast**.



Inställningsvärdet i det förinställda alternativet skrivs över.

8 Tryck på [Menu] eller [Esc] för att avsluta menyerna.

Du kan justera ljusstyrkan på projektorns ljuskälla.

- 1** Sätt på projektorn och växla till den bildkälla du vill använda.
- 2** Tryck på knappen [Menu] på kontrollpanelen eller fjärrkontrollen.

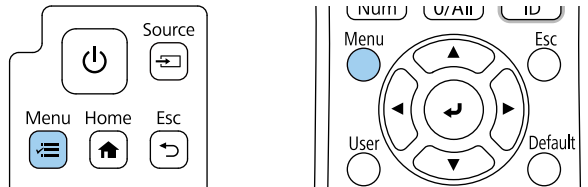

- 3** Välj menyn **Drift** och tryck på [Enter].

Ofta använda objekt	Drift	
Bild	Auto. källsökning	På
Signal I/O	Ljusstyrkekontroll ljuskälla	
Installation	Snabb start	Av
Visning	Slå på automatiskt	Av
Drift	Sleep Mode	På
	Sleep Mode timer	10 min.
Hantering	A/V Mute-timer	På
Nätverk	Vänteläge	Kommunikation på
Multi-projektion	Port	Kabelanslutet LAN
Minne	Snabbstart	Av
ECO	USB-energi	På Under bildvisn.
Initial/alla inställningar	Indikatorer	På
	Knappen Byt riktning	Av
	Innehållsuppspelning	Av
	Återställ Driftinställningar	
	Hantering	
	Användarknapp	Lamp-läge

- 4** Välj **Ljusstyrkekontroll ljuskälla** och tryck på [Enter].

- 5** Om du vill bibehålla bildens ljusstyrka på en viss nivå så välj **Behåll ljusstyrka**-inställningen och välj **På**.

[Ljusstyrkekontroll ljuskälla]	Återgå
Behåll ljusstyrka	På
Behåll ljusstyrkenivå	100 %
Lamp-läge	Normalt
Ljusstyrkenivå	100 %

- 6** Om du slår på **Behåll ljusstyrka** väljer du inställningen **Behåll ljusstyrkenivå**.

- 7** Om du stänger av **Behåll ljusstyrka** så välj **Lamp-läge**-inställningen:

- Med **Normal** kan du ställa in ljusstyrkan till maximal nivå. Detta gör att ljuskällans driftstid är cirka 20 000 timmar.
- Med **Tyst** kan du ställa in ljusstyrkan till 70 % och minska fläktljudet. Detta gör att ljuskällans driftstid är cirka 20 000 timmar.
- **Utökad** låter dig ställa in ljusstyrkan till 70 % och förlänger livslängden för ljuskällan. Detta gör att ljuskällans driftstid är cirka 30 000 timmar.
- Med **Anpassa** kan du välja en anpassad ljusstyrka mellan 50 och 100 %.

[Lamp-läge]	Återgå
✓ Normalt	
Tyst	
Utökad	
Anpassa	

8 Om du ställer in **Lamp-läge**-inställningen till **Anpassat** så välj **Ljusstyrkenivå** och välj ljusstyrka med vänster och höger pilknapp.

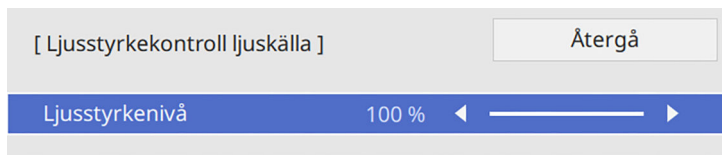

9 Tryck på [Menu] eller [Esc] för att avsluta menyerna.



Bästa resultat för att behålla ett konstant-läge fås genom att ställa in **Lampkalibrering**-inställningen till **Kör regelbundet** i projektorns meny **Hantering**.

► Relaterade länkar

- "Drifttid för ljuskälla" [sid.89](#)
- "Projektorsspecifikationer" [sid.267](#)

Drifttid för ljuskälla

Ljuskällans drifttid varierar beroende på inställningen av **Ljusstyrkenivå** och om **Behåll ljusstyrka** är på eller av.



- Ljuskällans drifttid varierar beroende på miljöförhållanden och användning.
- Timmarna som listas här är ungefärliga och garanteras inte.
- Du kan behöva byta inre delar tidigare än den beräknade drifttiden för ljuskällan.
- Om **Behåll ljusstyrka** är på och du har överskridit de användningstider som anges här kan du kanske inte välja en hög **Behåll ljusstyrkenivå**.

Behåll ljusstyrka av

Ljusstyrkenivå-inställning	Tid innan ljuskällans ljusstyrka reduceras med hälften (ungefärligt)
100%	20 000 timmar
90%	21 000 timmar
80%	24 000 timmar
70%	30 000 timmar
60%	37 000 timmar
50%	47 000 timmar

Behåll ljusstyrka På

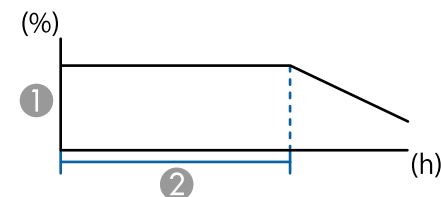

- ① Behåll ljusstyrkenivå
- ② Tiden som projektorn kan hålla en konstant ljusstyrka (ungefärlig)

Behåll ljusstyrkenivå-inställning	Tiden som projektorn kan hålla en konstant ljusstyrka (ungefärlig)
85%	6 000 timmar
80%	10 000 timmar
70%	19 000 timmar
60%	29 000 timmar
50%	41 000 timmar

Volymknapparna styr projektorns inbyggda högtalarsystem.

Det går även att styra volymen för externa högtalare som anslutits till projektorn.

Du måste justera volymen separat för varje ansluten ingående källa.

- 1** Slå på projektorn och starta en presentation.
- 2** För att sänka eller höja volymen, tryck på [Volume]-knapparna på kontrollpanelen eller fjärrkontrollen.

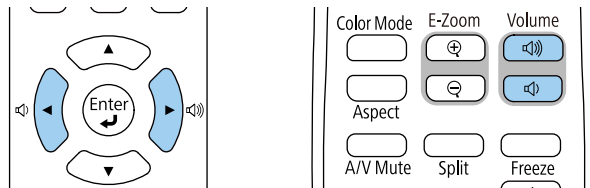

En volymkontroll visas på skärmen.

- 3** För att ställa in volymen till en specifik nivå för en ingående källa, välj **Volym** i projektorns **Signal I/O**-meny.

Försiktighet

Börja inte en presentation med en hög volyminställning. Plötsliga oljud kan orsaka hörselskador.

Sänk alltid volymen innan enheten stängs av så att du gradvis kan öka volymen när enheten slås på igen.

Projektorn erbjuder diverse ljudinställningar för att finjustera ljudkvaliteten för diverse lyssnandemiljöer.

Du kan välja läget som passar in med din bild eller experimentera med de tillgängliga lägena.



Ljudinställningarna som förklaras i följande avsnitt är bara tillgängliga för ljud som matas ut från projektorns högtalare.

1 Slå på projektorn och starta videon.

2 Tryck på knappen [Menu] på kontrollpanelen eller fjärrkontrollen.

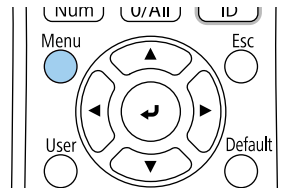
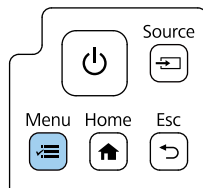

3 Välj menyn **Signal I/O** och tryck på [Enter].

Ofta använda objekt	Signal I/O	
Bild	Volym	
Signal I/O	Ljudläge	
Installation	Källa	HDMI1
Visning	Signalformat	
Drift	Färgområde	Automatiskt
Hantering	Dynamiskt omfång	
Nätverk	Återställ till standard	
Multi-projektion	EDID	
Minne	HDMI IN EQ-nivå	
ECO	A/V-utgång	Under bildvisn.
Initial/alla inställningar	Omvänt ljud	AV
	HDMI-länk	
	HDBaseT	
	Återställ Signal I/O-inställni...	
Installation	Fast installation	AV
	Testmönster	

4 Välj **Ljudläge** och tryck på [Enter].

5 Välj ditt ljudläge och tryck på [Enter].

6 Tryck på [Menu] eller [Esc] för att avsluta menyerna.

» Relaterade länkar

- "Tillgängliga ljudlägen" [sid.91](#)

Tillgängliga ljudlägen

Du kan ställa in följande ljudlägen i projektorns **Ljud**-meny.

Ljudläge	Beskrivning
Standard	Matar ut ljud med normal ljudkvalitet.
Tydlig röst	Justerar rösten så att den kan höras tydligt.

Du kan invertera den vänstra och högra ljudkanalen så att de stämmer med projektorns placering.

- 1 Slå på projektorn och starta en presentation.
- 2 Tryck på knappen [Menu] på kontrollpanelen eller fjärrkontrollen.

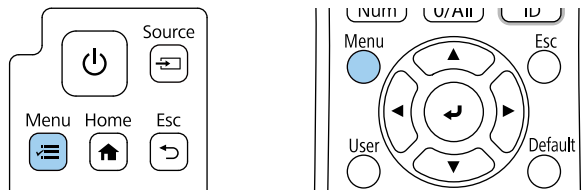

- 3 Välj menyn **Signal I/O** och tryck på [Enter].

Ofta använda objekt	Signal I/O
Bild	Volym
Signal I/O	Ljudläge
Installation	Källa HDMI1
Visning	Signalformat
Drift	Färgområde Automatiskt
Hantering	Dynamiskt omfång
Nätverk	Återställ till standard
Multi-projektion	EDID
Minne	HDMI IN EQ-nivå
ECO	AV-utgång Under bildvisn.
Initial/alla inställningar	Omvänt ljud Av
	HDMI-länk
	HDBaseT
	Återställ Signal I/O-inställni...
	Installation
	Fast installation Av
	Testmönster

- 4 Välj **Omvänt ljud** och tryck på [Enter].
- 5 Välj inställning i enlighet med installationsplacering och tryck på [Enter].
 - När projektorn är monterad på väggen eller i taket ska inställningen vara **På**.
 - När projektorn är placerad på ett bord ska inställningen vara **Av**.

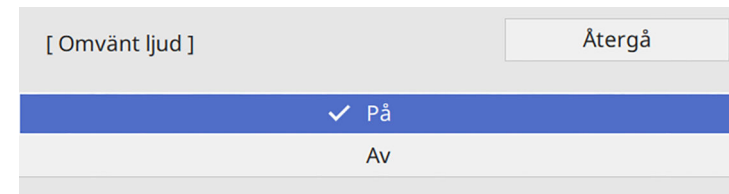

- 6 Tryck på [Menu] eller [Esc] för att avsluta menyerna.

Justera projektorfunktioner

Följ instruktionerna i dessa avsnitt för att använda din projektors justeringsfunktioner.

► Relaterade länkar

- "Projicera två bilder samtidigt" [sid.95](#)
- "Projicera en PC Free-presentation" [sid.97](#)
- "Projicera i innehållsuppspelningsläge" [sid.103](#)
- "Stänga av ljud och bild tillfälligt" [sid.109](#)
- "Stanna videouppspelning tillfälligt" [sid.110](#)
- "Zooma bilder" [sid.111](#)
- "Spara en Användarlogo" [sid.112](#)
- "Spara ett användarmönster" [sid.114](#)
- "Spara inställningar till minne och använda sparade inställningar" [sid.116](#)
- "Använda flera projektorer" [sid.117](#)
- "Projektorns säkerhetsfunktioner" [sid.131](#)

Du kan använda split screen-inställningen för att samtidigt projicera två bilder från olika bildkällor. Du kan kontrollera split screen-inställningen med fjärrkontrollen eller projektormenyerna.

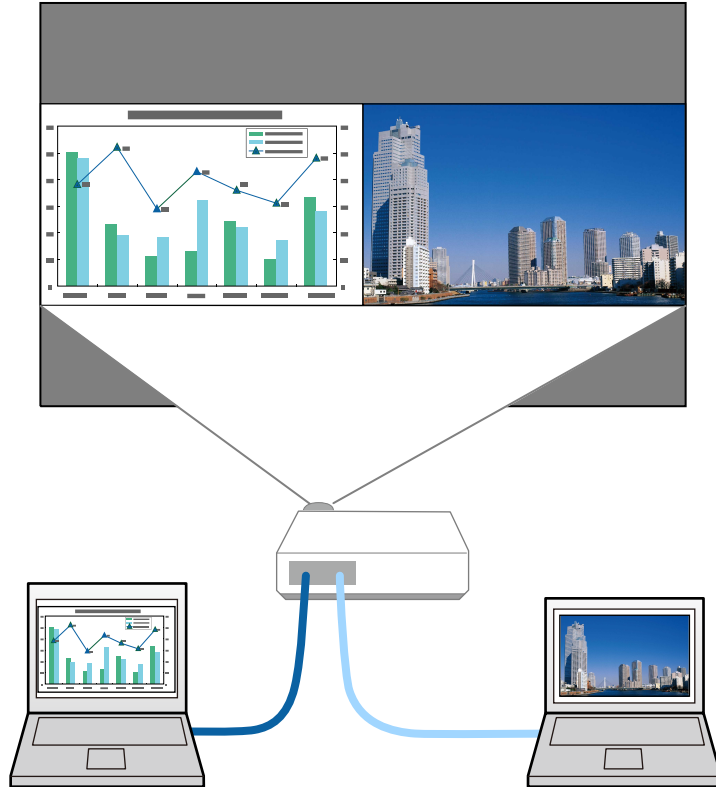

- När du använder split screen-funktionen kanske andra projektorfunktioner inte längre är tillgängliga och vissa inställningar appliceras automatiskt på bägge bilderna.
- Du kan inte utföra split screen-projicering när **Innehållsuppspelning**-inställningen är inställd till **På** i projektorns meny **Drift**.
- Du kanske inte kan utföra split screen-projicering när du använder funktionen **Skala** eller funktionen **Edge Blending**.

1 Tryck på [Split]-knappen på fjärrkontrollen.

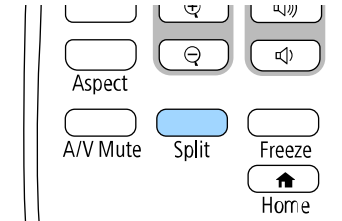

Den valda ingångskällan projiceras till vänster på skärmen.



Du kan utföra samma åtgärder från **Split Screen** i projektorns **Visning**-meny.

2 Tryck på knappen [Menu].

3 Gör vid behov följande:

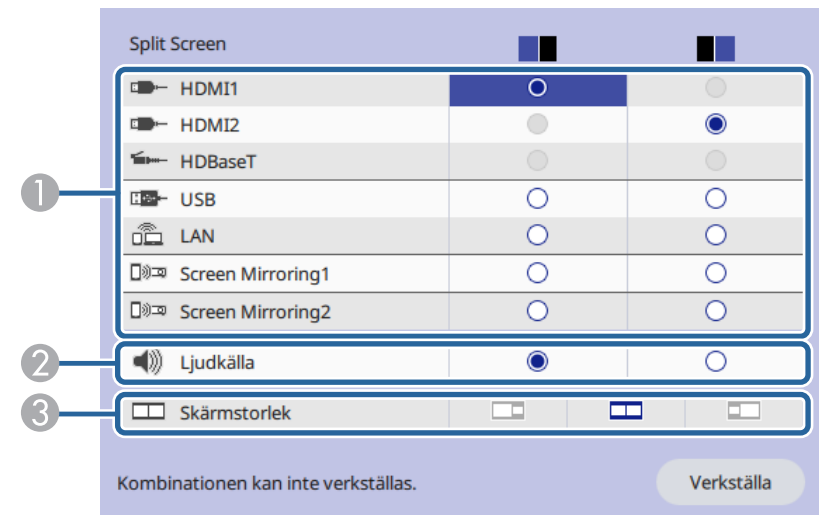

- 1 Välj inmatningskällan.



Du kan bara välja ingångskällor som kan kombineras.

- 2 Välj skärmen från vilken du vill höra ljud.
- 3 Välj skärmstorlek.

4 Välj **Verkställa** och tryck på [Enter].

5 För att avsluta split screen-funktionen, tryck på [Split] eller [Esc].

► Relaterade länkar

- "Kombinationer av ingångskällor för Split Screen-projicering som inte stöds" [sid.96](#)
- "Split Screen projektionsbegränsningar" [sid.96](#)

Kombinationer av ingångskällor för Split Screen-projicering som inte stöds

Dessa kombinationer av ingående källor kan inte projiceras samtidigt.

- HDMI1, HDMI2 och HDBaseT
- USB, USB Display och LAN

Split Screen projektionsbegränsningar

Användningsbegränsningar

Följande åtgärder kan inte utföras vid projicering på split screen.

- Ställa in projektorns meny

- E-Zoom
- Byta bildformatläge (bildformatläget är inställt på **Automatiskt**)
- Åtgärder som görs med [User]-knappen på fjärrkontrollen, andra än att visa nätverksinformationen på den projicerade ytan.
- Tillämpa inställningen **Dynamisk kontrast**
- Tillämpa inställningen **Bildbyte**
- Visa nätverksinformationen på den projicerade ytan på ett annat sätt än att trycka på [User]-knappen.
- Visar Screen Mirroring-informationsfältet

Bildbegränsningar

- Även om du ställer in **Skärm ingen signal** till **Logotyp** i projektorns **Visning**-meny så visas den blå skärmen om ingen bildsignal kommer in.

► Relaterade länkar

- "Justera menyinställningarna" [sid.186](#)
- "Zooma bilder" [sid.111](#)
- "Bildens bredd-/höjdförhållande" [sid.75](#)
- "Aktiverar automatisk luminansjustering" [sid.78](#)

Du kan använda din projektors PC Free-funktion när du ansluter en USB-enhet som innehåller kompatibla presentationsfiler. Detta låter dig snabbt och enkelt visa en presentation och kontrollera den via projektorns fjärrkontroll.

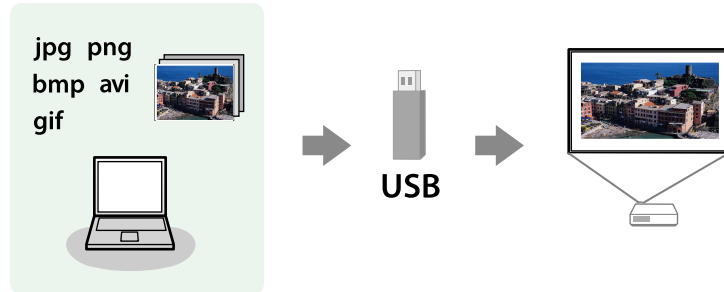

► Relaterade länkar

- "PC Free filtyper som stöds" [sid.97](#)
- "Säkerhetsföreskrifter för PC Free-projicering" [sid.98](#)
- "Starta ett PC Free-bildspel" [sid.99](#)
- "Starta en PC Free-filmpresentation" [sid.100](#)
- "PC Free visningsalternativ" [sid.102](#)

PC Free filtyper som stöds

Du kan projicera dessa filtyper med projektorns PC Free-funktion.



- För optimala resultat, placera dina filer på media som är formaterade i FAT16/32.
- Om du har problem med att projicera från media formaterat för filsystem som ej är Windows, försök formatera för Windows istället.

Filinhåll	Filtyp (tillägg)	Information
Bild	.jpg	Se till att filen inte är: <ul style="list-style-type: none"> • CMYK-format • Progressivt format • Starkt komprimerad • Upplösning högre än 8 192 × 8 192
	.bmp	Se till att filen inte är: <ul style="list-style-type: none"> • Upplösning högre än 1 280 × 800
	.gif	Se till att filen inte är: <ul style="list-style-type: none"> • Upplösning högre än 1 280 × 800 • Animerad • Sammanflätad
	.png	Se till att filen inte är: <ul style="list-style-type: none"> • Upplösning högre än 1 920 × 1 200 • Sammanflätad När du använder en projektor med en upplösning på 1 080p, kan du projicera en fil med upplösning som är högst 1 920 × 1 200.

Fil innehåll	Filtyp (tillägg)	Information
Film	.avi (rörlig JPEG)	<ul style="list-style-type: none"> • Version: endast AVI 1.0 • Upplösning: 1280 × 720 eller mindre • Storlek: 2 GB eller mindre • Filmkodetek: Motion JPEG • Bildhastighet: upp till 30 fps • Ljudkodetek: LPCM eller IMA ADPCM • Ljudsamlingsfrekvens: 11,025 kHz, 16 kHz, 22,05 kHz, 24 kHz, 32 kHz, 44,1 kHz eller 48 kHz

Fil innehåll	Filtyp (tillägg)	Information
Film	.mp4/.mov (H.264, H265)	<ul style="list-style-type: none"> • Upplösning: 1920 × 1200 eller mindre • Storlek: 2 GB eller mindre • Filmkodetek: H.264/MPEG-4 AVC eller H.265/MPEG-H HEVC • Bildhastighet: upp till 30 fps • Profil: <ul style="list-style-type: none"> • H.264/MPEG-4 AVC: Baslinjeprofil, huvudprofil, hög profil • H.265/MPEG-H HEVC: Huvudprofil • Färgformat: YUV420 • Enkelskiktstruktur • Ljudkodetek: MPEG-2 AAC-LC, MPEG-4 AAC-LC eller LPCM • Ljudkanal: upp till 2ch (kanal 2) • Ljudbit: 8 bitar eller 16 bitar • Ljudsamlingsfrekvens: <ul style="list-style-type: none"> • MPEG-2 AAC-LC: 44,1 kHz, 48 kHz • MPEG-4 AAC-LC: 44,1 kHz, 48 kHz • LPCM: 11,025 kHz, 16 kHz, 22,05 kHz, 24 kHz, 32 kHz, 44,1 kHz eller 48 kHz

Säkerhetsföreskrifter för PC Free-projicering

Notera följande säkerhetsföreskrifter när du använder PC Free-funktioner.

- Du kan inte använda en USB-nyckel för funktioner i PC Free.
- Koppla inte ifrån USB-lagringsenheten medan den används; annars kan PC Free sluta fungera korrekt.

- Du kanske inte kan använda säkerhetsfunktionerna på vissa USB-lagringsenheter med PC Free-funktioner.
- När du ansluter en USB-enhet som har en nätadapter, anslut nätadaptern till ett eluttag när du använder enheten med din projektor.
- Det finns en risk att en del USB-kortläsare som finns i handeln inte är kompatibla med projektorn.
- Projektorn känner samtidigt igen upp till fem kort som sätts in i den anslutna kortläsaren.
- Du kan använda följande funktioner medan du projicerar i PC Free.
 - Frysa
 - A/V ljud/av
 - E-Zoom

► Relaterade länkar

- "Stanna videouppspelning tillfälligt" [sid.110](#)
- "Stänga av ljud och bild tillfälligt" [sid.109](#)
- "Zooma bilder" [sid.111](#)

Starta ett PC Free-bildspel

Efter att du ansluter en USB-enhet till projektorn kan du växla till USB-insignalen och påbörja din bildvisning.



- Du kan ändra PC Free-driftsalternativ eller lägga till specialeffekter genom att markera **Alternativ** längst ned på skärmen och trycka på [Enter].

- 1** Tryck på [USB]-knappen på fjärrkontrollen tills skärmen med fillistan PC Free visas.



- Om skärmbilden Välj enhet visas, använd pilknapparna för att välja en enhet och tryck på [Enter].
- För att visa bilder på den andra USB-enheten, markera **Välj enhet** högst upp på fillistan och tryck på [Enter].

- 2** Gör något av följande för att lokalisera dina filer:
 - Om du vill visa filer i en undermapp på din enhet, använd pilknapparna för att markera mappen och tryck på [Enter].
 - För att gå upp en mapp-nivå på din enhet, markera **Till toppen** och tryck på [Enter].
 - För att visa ytterligare filer i en mapp så markera **Nästa sida** eller **Föregående sida** och tryck på [Enter].

- 3** Gör något av följande:
 - För att visa en individuell bild, tryck på pilknapparna för att markera bilden och tryck på [Enter]. (Tryck på [Esc]-knappen för att återgå till fillistskärmen.)

- För att visa ett bildspel av alla bilder i mappen, tryck på pilknapparna för att markera alternativet **Bildshow** längst ned på skärmen och tryck på [Enter].



- Du kan ändra tid för bildbyte genom att markera **Alternativ** längst ned på skärmen och trycka på [Enter].
- Om något filnamn är längre än området på skärmen eller inkluderar symboler som inte stöds, kanske filnamnet måste förkortas eller förändras för skärmvisningen.

- 4** När projicering är igång, använd följande kommandon för att kontrollera bilden:

- För att rotera en visad bild, tryck på upp eller nedpilknapparna.

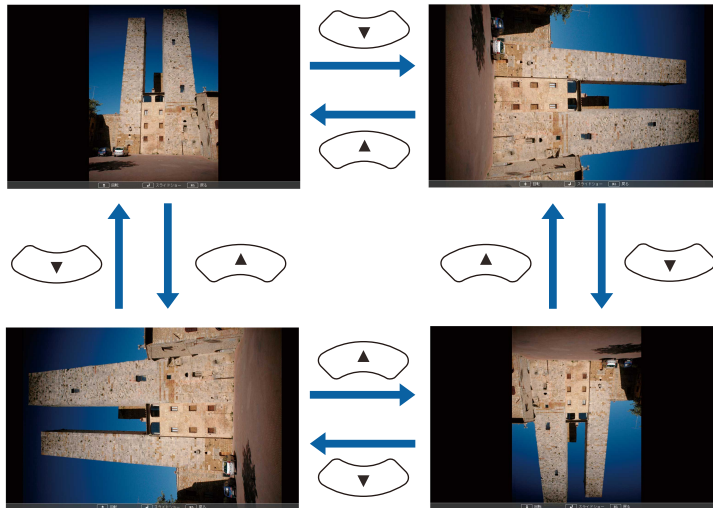

- För att gå till nästa eller föregående bild, tryck på vänster eller högerpilknapparna.

- 5** För att stoppa visningen, följ instruktionerna på skärmen, eller tryck på [Esc]-knappen.

Du återgår till skärmbilden med fillistan.

- 6** Stäng av USB-enheten vid behov och koppla sedan ifrån enheten från projektorn.

► Relaterade länkar

- "Ansluta till en USB-enhet" [sid.35](#)
- "PC Free visningsalternativ" [sid.102](#)

Starta en PC Free-filmpresentation

Efter att du ansluter en USB-enhet till projektorn kan du växla till USB-insignalen och starta din film.



- Du kan ändra PC Free-driftsalternativ genom att markera **Alternativ** längst ned på skärmen och trycka på [Enter].

- 1 Tryck på [USB]-knappen på fjärrkontrollen tills skärmen med fillistan PC Free visas.



- Om skärmbilden Välj enhet visas, använd pilknapparna för att välja en enhet och tryck på [Enter].
- För att visa bilder på den andra USB-enheten, markera **Välj enhet** högst upp på fillistan och tryck på [Enter].

- 2 Gör något av följande för att lokalisera dina filer:
 - Om du vill visa filer i en undermapp på din enhet, använd pilknapparna för att markera mappen och tryck på [Enter].
 - För att gå upp en mapp-nivå på din enhet, markera **Till toppen** och tryck på [Enter].
 - För att visa ytterligare filer i en mapp så markera **Nästa sida** eller **Föregående sida** och tryck på [Enter].

- 3 För att spela upp en film, använd pilknapparna för att markera bilden och tryck på [Enter].



- Om något filnamn är längre än området på skärmen eller inkluderar symboler som inte stöds, kanske filnamnet måste förkortas eller förändras för skärmvisningen.
- Om du vill spela upp alla filmer i en mapp i en sekvens, välj alternativet **Bildshow** längst ned på skärmen.

- 4 För att avsluta filmvisningen, tryck på [Esc]-knappen, markera **Avsluta**, och tryck på [Enter].
Du återgår till skärmbilden med fillistan.

- 5 Stäng av USB-enheten vid behov och koppla sedan ifrån enheten från projektorn.

► Relaterade länkar

- "Ansluta till en USB-enhet" [sid.35](#)
- "PC Free visningsalternativ" [sid.102](#)

PC Free visningsalternativ

Du kan välja dessa visningsval när du använder PC Free. För att komma åt den här skärmen, markera **Alternativ** längst ned på skärmbilden PC Free med fillistan och tryck på [Enter].



Inställning	Alternativ	Beskrivning
	En sekund till 60 sekunder	Visar filer under den valda tiden och växlar automatiskt till nästa fil; högupplösta bilder kan växla i en något långsammare takt
Effekt	Nej	Ingen effekt
	Svep	Övergångar mellan bilder med en svepeffekt
	Upplösa	Övergångar mellan bilder med en upplösningseffekt
	Slumpvis	Övergångar mellan bilder med en slumpvis vald effekt

Inställning	Alternativ	Beskrivning
Visa ordning	Namnordning	Visar filnamn i ordning efter namn
	Datumordning	Visar filnamn i ordning efter datum
Sorteringsordning	Stigande	Sorterar filer i en första till sista-ordning
	Fallande	Sorterar filer i en sista till första-ordning
Kontinuerlig uppspelning	På	Visar ett kontinuerligt bildspel
	Av	Visar ett bildspel en gång
Bildväxlingstid	Nej	Visar inte nästa fil automatiskt

Din projektors funktion Innehållsuppspelning kan du använda till att projicera dindigitala skyltning. Du kan enkelt projicera spellistor som innehåller bilder och filmer som sparats på en extern lagringsenhet. Du kan även lägga till färg- och formeffekter till din projicerade bild.



► Relaterade länkar

- "Att byta till innehållsuppspelningsläge" [sid.103](#)
- "Projicera dina spellistor" [sid.104](#)
- "Lägga till effekter till din projicerade bild" [sid.106](#)
- "Begränsningar för läget Innehållsuppspelning" [sid.108](#)

Att byta till innehållsuppspelningsläge

Innan du projicerar din spellista måste du byta till läget Innehållsuppspelning.



Om du ställer in **Innehållsuppspelning**-inställningen till **På** när **Bildtyp**-inställningen är inställd på ett annat bild-/breddförhållande än projektorns upplösning återställs **Bildtyp** inställningen.

- 1** Starta projektorn.
- 2** Tryck på [Menu]-knappen, markera **Drift**-menyn och tryck på [Enter].

Ofta använda objekt	Drift	
Bild	Auto. källsökning	På
Signal I/O	Ljusstyrkekontroll ljuskälla	
Installation	Snabb start	Av
Visning	Slå på automatiskt	Av
Drift	Sleep Mode	På
Hantering	Sleep Mode timer	10 min.
Nätverk	A/V Mute-timer	På
Multi-projektion	Vänteläge	Kommunikation på
Minne	Port	Kabelanslutet LAN
ECO	Snabbstart	Av
Initial/alla inställningar	USB-energi	På Under bildvisn.
	Indikatorer	På
	Knappen Byt riktning	Av
	Innehållsuppspelning	Av
	Återställ Driftinställningar	
	Hantering	
	Användarknapp	Lamp-läge

- 3** Välj inställningen **Innehållsuppspelning** och ställ in den till **På**. Du ser ett bekräftelsemeddelande.
- 4** Stäng av projektorn och slå på den igen för att aktivera läget Innehållsuppspelning.

Projicera dina spellistor

Du kan projicera spellistor som innehåller bilder och filmer i läget Innehållsuppspelning.

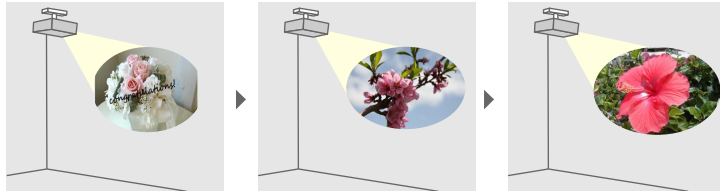

1 Skapa dina spellistor och exporterera dem till ett USB-minne med någon av följande metoder:

- Med programmet Epson Projector Content Manager kan du skapa spellistor och spara dem på en extern lagringsenhet. Du kan även lägga till färg- och formeffekter till din projicerade bild och schemalägga spellistor.

Du kan hämta och installera Epson Projector Content Manager från följande webbplats.

epson.sn

Se *Epson Projector Content Manager-bruksanvisning* för instruktioner.

- Med Epson Web Control kan du skapa spellistor med en webbläsare och spara dem på en extern lagringsenhet ansluten till en projektor i ett nätverk. Du kan även lägga till färg- och formeffekter till din projicerade bild.
- Med Epson Creative Projection-appen kan du skapa innehåll på iOS-enheter. Du kan också överföra innehåll till projektorn trådlöst.

Du kan hämta Epson Creative Projection från App Store. Alla avgifter för kommunikationen med App Store är kundens ansvar.

2 I läget Innehållsuppspelning så anslut USB-minnet till projektorns USB-A-port.

3 Tryck på [USB]-knappen på fjärrkontrollen.

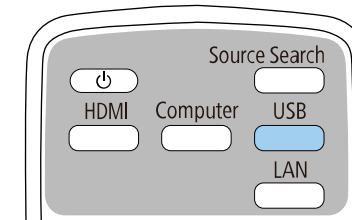

Spellistan som spelades senast är projicerad. Om det finns en tidtabell kommer spellistan att spelas upp enligt den schemalagda tidtabellen.



- Du kan även hålla ned [Num] och sifferknappar för att projicera din favoritspellista. Du kan ställa in en genvägsknapp för fjärrkontroll med den programvara du använde för att skapa spellistor.
- För att välja målsPELLISTAN från listan, välj **USB-visningsprogram** i projektorns meny **Drift** och använd pilknapparna.

► Relaterade länkar

- "Skapa spellistor med Epson Web Control" [sid.104](#)
- "Hämta den senaste versionen av dokumenten" [sid.10](#)

Skapa spellistor med Epson Web Control

I läget Innehållsuppspelning kan du skapa spellistor med en webbläsare och spara dem på ett USB-minne anslutet till en projektor i ett nätverk.

Observera

Ta inte bort USB-minnet från projektorn eller koppla ifrån projektorns strömsladd medan du skapar spellistor. Data som sparas på USB-minnet kan skadas.

- 1 Kontrollera att projektorn använder läget för Innehållsuppspelning.
- 2 Kontrollera att din dator eller enhet är ansluten till samma nätverk som projektorn.
- 3 Se till att ett USB-minne är anslutet till projektorns USB-A-ingång.
- 4 Starta en webbläsare på din dator eller enhet.
- 5 Gå till skärmen Epson Web Control genom att ange projektorns IP-adress i webbläsarens adressfält. När en IPv6-adress anges, omge adressen med [och].
- 6 Välj **USB-minnesenhet**.

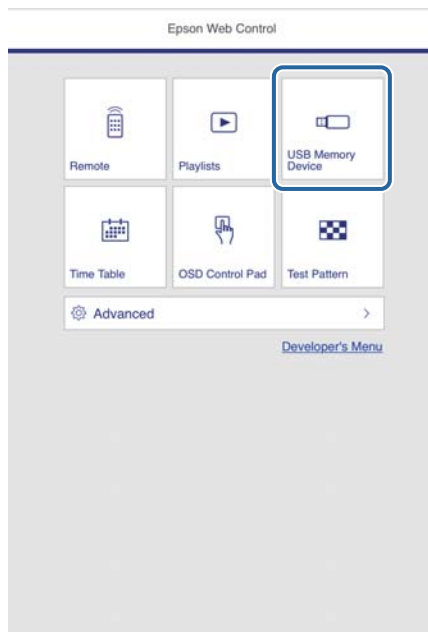

- 7 Välj **Överför nya data**.

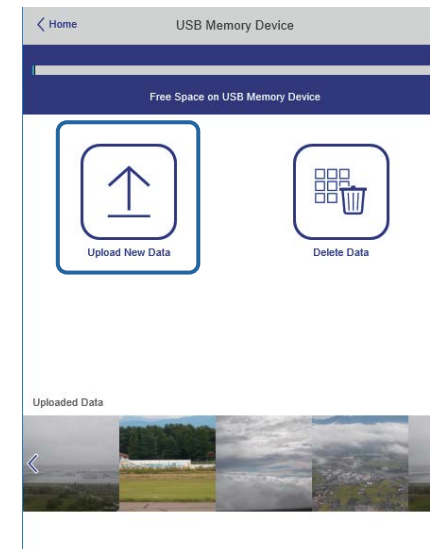

- 8 Välj de bilder eller filmer som du vill lägga till i spellistan.



Du kan ladda upp filer i formatet .avi, .jpeg (.jpg), .png, .bmp, eller .gif.

Om du vill lägga till .mp4- eller .mov-filer till spellistan kan du använda programmet Epson Projector Content Manager eller Epson Creative Projection-appen.

De valda filerna kopieras till det anslutna USB-minnet.

- 9 Gör något av följande:
 - För att lägga till dem i den befintliga spellistan väljer du **Lägg till spellista** och väljer spellistan du vill lägga till dem till.
 - För att skapa en ny spellista och lägga till dem i den väljer du **Skapa ny spellista**.

10 Redigera spellistan.

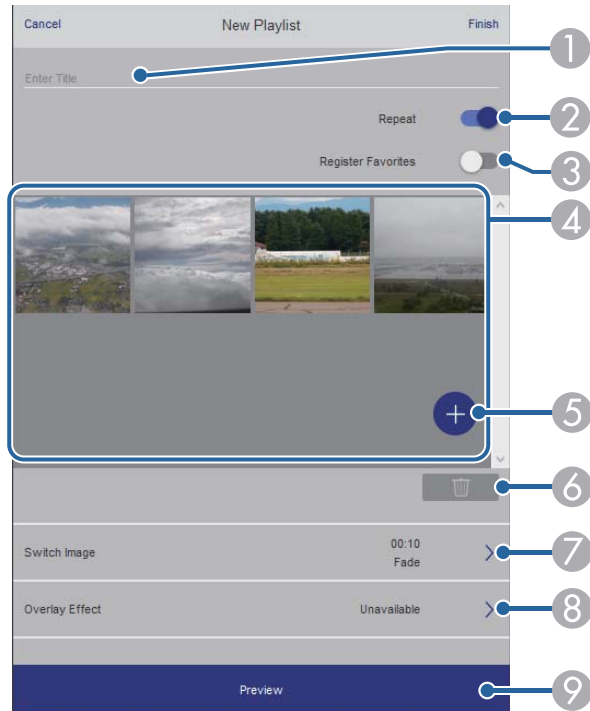

- 1 Redigerar namnet på spellistan.
- 2 Väljer om du vill aktivera upprepad uppspelning eller inte.
- 3 Registrerar spellistan till dina favoriter.
När en spellista har registrerats som en favorit kan du starta uppspelningen snabbt med skärmen **Fjärr** eller fjärrkontrollen.
- 4 Visar de bilder eller filmer som du har lagt till i spellistan. Spellistan spelar bilderna eller filmerna i tur ordning.
- 5 Lägger till bilder eller filmer i spellistan.
- 6 Tar bort bilder eller filmer från spellistan.

7 Öppnar skärmen **Byta bild**.

Du kan ange tidsintervallet för att byta till nästa bildfil. Du kan också välja en övergångseffekt.

8 Öppnar skärmen **Effekter**.

Du kan lägga till fördefinierade effektfiler för färg och form till en spellista. Du kan också välja en anpassad effekt.

9 Förhandsgranskar spellistan.

11 När du är klar med att redigera spellistan väljer du **Avsluta**.



- Du kan spela spellistan från skärmen **Fjärr** eller **Spellista**.
- Om du vill ange när spellistan börjar och slutar kan du schemalägga spellistan med programmet Epson Projector Content Manager.

» Relaterade länkar

- "Webbkontrollalternativ" [sid.168](#)

Lägga till effekter till din projicerade bild

Du kan lägga till färg- och formeffekter till den projicerade bilden i läget Innehållsuppspelning.





- För att använda effektfunktionerna så utför **Uppdateringsläge** regelbundet.
- Hantering > Uppdateringsläge**
- Den här funktionen är inte tillgänglig när du använder funktionen **Edge blending**.

1 I läget Innehållsuppspelning, tryck på [Menu]-knappen och välj menyn **Drift** och tryck sedan på [Enter].

Ofta använda objekt	Drift	
Bild	Auto. källsökning	På
Signal I/O	Ljusstyrkekontroll ljuskälla	
Installation	Snabb start	Av
Visning	Slå på automatiskt	Av
Drift	Sleep Mode	På
Hantering	Sleep Mode timer	10 min.
Nätverk	A/V Mute-timer	På
Multi-projektion	Vänteläge	Kommunikation på
Minne	Port	Kabelanslutet LAN
ECO	Snabbstart	Av
Initial/alla inställningar	USB-energi	På Under bildvisn.
	Indikatorer	På
	Knappen Byt riktning	Av
	Innehållsuppspelning	Av
	Återställ Driftinställningar	
	Hantering	
	Användarknapp	Lamp-läge

2 Välj **Överlagseffekt** > Överlagseffekt och tryck på [Enter].

3 Välj **På** som **Överlagseffekt**-inställning och tryck på [Enter].

[Överlagseffekt]	Återgå
Överlagseffekt	På
Formfilter	Cirkel 1
Färgfilter	Av
Ljusstyrka	100

4 Välj **Formfilter** och tryck på [Enter].

5 Justera vardera av följande alternativ efter behov:

- Form** för att välja den formeffekt du vill ha från cirklar, rektanglar eller anpassade former.



Du kan lägga till dina bilder som anpassade former med programmet Epson Projector Content Manager. Se *Epson Projector Content Manager-bruksanvisning* för mer information.

- Filtereffekt** väljer om maskning ska göra inuti eller utanför den valda formen.
- Storlek** för att ställa in formens storlek.
- Placering** för att ställa in formens placering.



När du använder en anpassad form kan du inte ändra inställningarna **Storlek** och **Placering**.

6 Välj **Färgfilter** och tryck på [Enter].

- 7** Justera vardera av följande alternativ efter behov:
 - **Färgfilter** för att välja färgen.
 - **Anpassat** för att ställa in en anpassad färg genom att justera **Röd, Grön** och **Blå** individuellt.
- 8** Välj **Ljusstyrka** för att ställa in ljusstyrkenivån.
- 9** När du är klar, tryck på [Menu] för att avsluta menyerna.

► Relaterade länkar

- "Bildkvalitetsinställningar - Bildmeny" [sid.189](#)
- "Projicera två bilder samtidigt" [sid.95](#)
- "Ställa in bildtypen" [sid.54](#)
- "Nätverksmeny - Menyn Nätverksinställningar" [sid.208](#)
- "Projicera en PC Free-presentation" [sid.97](#)

Begränsningar för läget Innehållsuppspelning

Användningsbegränsningar

Följande åtgärder kan inte utföras i läget Innehållsuppspelning.

- Ändra inställningen **Färgtemperatur** i menyn **Bild** (när **Varm vit** eller **Kall vit** är markerat som **Färgfilter**)
- Split Screen
- Ändra inställningen **Bildtyp** i menyn **Installation**
- Ändra inställningen **Skärm ingen signal** i menyn **Visning**
- Ändra inställningen **Dest. sparade loggf.** i menyn **Hantering**
- Använda **Edge blending** med **Effekter** -funktionen
- Detektera insignalen automatiskt
- Ändra **Lösenord för Remote** i menyn **Nätverksinställning**
- PC Free
- USB-dokumentkamera
- Skärmleveransfunktion med Epson iProjection-programvaran

Du kan stänga av den projicerade bilden och ljudet temporärt.

Det är effektivt när du vill rikta om din publiks uppmärksamhet under en presentation.

Ljud och eller video kommer dock fortsätta spela upp, så du kan inte återuppta projiceringen där du stoppade den.

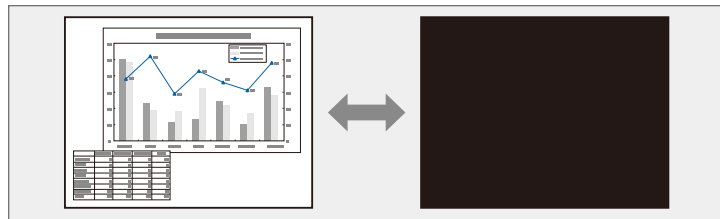

- 1 Tryck på knappen [A/V Mute] på fjärrkontrollen för att tillfälligt stoppa projektionen och stänga av ljudet.

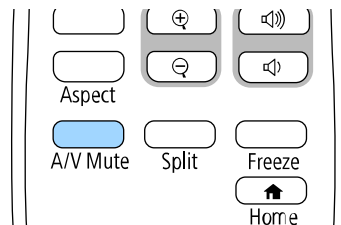

- 2 För att återuppta bild och ljud, tryck på [A/V Mute] igen.



- Projektorns ström slås automatiskt av 30 minuter efter att A/V ljud/av är aktiverat. Du kan inaktivera den här funktionen.

☛ Drift > A/V Mute-timer

Du kan tillfälligt stanna videouppspelning på en video eller datorpresentation och behålla den nuvarande bilden på skärmen. Ljud och eller video kommer dock fortsätta spela upp, så du kan inte återuppta projiceringen där du stoppade den.

- 1 Tryck på [Freeze]-knappen på fjärrkontrollen för att stanna videouppspelningen.

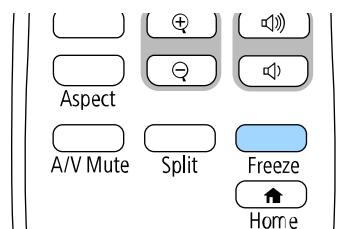

- 2 För att starta om videouppspelningen, tryck på [Freeze] igen.

Du kan framhäva delar av en presentation genom att zooma in en del av bilden och förstora den på skärmen.

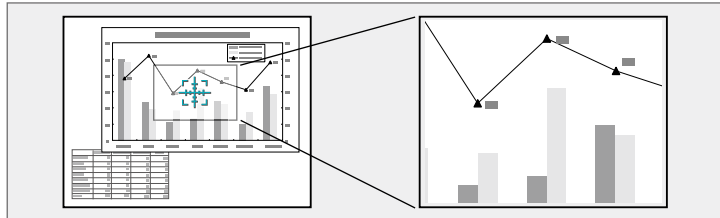

Den här funktionen är icke tillgänglig om **Skala**-inställningen i projektorns meny **Bild** är aktiverad.

- För att manövrera runt på det inzoomade bildområdet, använd pilknapparna.
- För att zooma ut ur bilden, tryck på [E-Zoom] - -knappen.
- För att återgå till originalbildstorleken, tryck på [Esc].

Den förstora bilden projiceras och förstöringsgraden visas på skärmen.

Du kan förstora det markerade området mellan en till fyra gånger, i ökning om 25 steg.

När bilder projiceras från en Epson dokumentkamera som använder en USB-anslutning kan du förstora det valda området från en till åtta gånger dess storlek, i 57 steg.

- 1 Tryck på [E-Zoom] + -knappen på fjärrkontrollen.

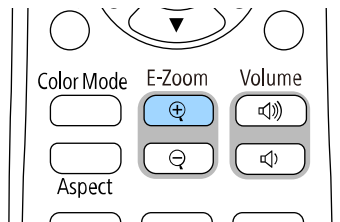

En markör dyker upp på skärmen och indikerar mitten av zoomområdet.

- 2 Använd följande knappar på fjärrkontrollen för att justera den zoomade bilden:

- Använd pilknapparna för att justera markören till bildområdet där du vill zooma in. För att flytta markören diagonalt, tryck på något par av angränsande pilknappar samtidigt.
- Tryck på knappen [E-Zoom] + upprepade gånger för att zooma in på bildområdet. Tryck och håll ned knappen [E-Zoom] + för att zooma in snabbare.

Du kan spara en bild på projektorn som visas varje gång den slås på. Du kan också visa bilden när projektorn inte tar emot en ingångssignal. Den här bilden kallas användarens logoskärm.

Du kan välja ett foto, grafik eller företagslogo som användarlogo, vilket är behjälpligt vid identifikation av projektorns ägare för stöldprevention. Du kan hindra någon från att ändra användarlogon genom att sätta upp ett lösenordsskydd.



- Om du har aktiverat **Menyskydd** för **Användarlogo**-inställningen så ställ in det till **Av** innan du utför stegen här för att spara användarens logotyp.
- När du kopierar menyinställningarna från en projektor till en annan med hjälp av funktionen batchinställning, kopieras också användarlogon. Registrera inte information som du inte vill dela mellan flera projektorer som en användarlogotyp.
- Du kan inte spara innehåll som är skyddat av HDCP.
- När **Innehållsuppspelning** är inställt till **På** kan du visa användarlogon bara när projektorn startas.

1 Visa bilden du vill projicera som användarlogo.

2 Tryck på [Menu]-knappen, välj menyn **Hantering** och tryck på [Enter].

Ofta använda objekt	Hantering	
Bild	Användarknapp	Lamp-läge
Signal I/O	Användarlogo	
Installation	Användarmönster	
Visning	Driftspärr	Av
Drift	4K-förbättring	På
Hantering	Färgenhetslighet	
Nätverk	Färgmatchning	
Multi-projektion	Uppdateringsläge	
Minne	Lampkalibrering	
ECO	Datum & tid	
Initial/alla inställningar	Schemainställningar	
	Effekt trådlöst LAN	
	Trådlöst LAN-diagnos	1
	Dest. sparade loggf.	USB och internt minne
	Batch-inst.intervall	
	Språk	Svenska
	Information	

3 Välj **Användarlogo** > **Startinställningar** och tryck på [Enter].

Du ser ett meddelande som frågar om du vill använda den visade bilden som användarlogo.



Justeringar som **Geometrisk korr.**, **E-Zoom** eller **Bildformat**, **Skala** eller **Bildtyp** inaktiveras tillfälligt när du väljer **Användarlogo**.

4 Välj **Ja** och tryck på [Enter].



Beroende på den nuvarande bildsignalen kan skärmstorleken ändras för att passa upplösningen av bildsignalen.

5 Kontrollera den visade bilden och välj sedan **Ja** för att spara den som användarlogotyp.
Användarlogon är överskriven och ett meddelande om att det är slutfört visas.

6 Tryck på [Esc] för att avsluta meddelandeskärmen.

7 Välj menyn **Visning** och tryck på [Enter].

Ofta använda objekt	Visning	
Bild	Mönstervisning	
Signal I/O	Mönstertyp	
Installation	Skärm ingen signal	Blå
Visning	Startbild	På
Drift	Autovisn. startskärm.	På
Hantering	Sortera källminiatyrbilder	På
Nätverk	Meddelande	På
Multi-projektion	Menyrotation	Av
Minne	Menyfärg	Vit
ECO	Paneljustering	Av
Initial/alla inställningar	Split Screen-inställning	
	Återställ Visningsinställningar	
	Drift	
	Auto. källsökning	På
	Ljusstyrkekontroll ljuskälla	
	Snabb start	Av
	Slå på automatiskt	Av

8 Välj när du vill visa Användarlogo skärmen:

- För att visa den när det inte finns någon insignal, välj **Skärm ingen signal** och ställ in den till **Logotyp**.
- För att alltid visa den bilden när projektorn startas, välj **Startbild** och ställ in den till **På**.



För att förhindra ändringar i **Användarlogo**-inställningar så aktivera **Menyskydd** för **Användarlogo** och ange lösenordet.

► Relaterade länkar

- "Välja typer av lösenordsskydd" [sid.132](#)

Det finns fyra typer av mönster förregistrerade på projektorn, t.ex. linjer och rutnätsmönster. Du kan projicera dessa mönster som hjälp vid presentationer med inställningar i **Mönstervisning**.

Du kan även spara den bild som för tillfället projiceras som ett Användarmönster.



- När du sparar ett Användarmönster, kan mönstret inte återställas till fabriksstandard.
- Du kan inte spara innehåll som är skyddat av HDCP.

1 Projicera bilden som du vill spara som Användarmönster.

2 Tryck på [Menu]-knappen, välj menyn **Hantering** och tryck på [Enter].

Ofta använda objekt	Hantering	
Bild	Användarknapp	Lamp-läge
Signal I/O	Användarlogo	
Installation	Användarmönster	
Visning	Driftspärr	Av
Drift	4K-förbättring	På
Hantering	Färgenhettighet	
Nätverk	Färgmatchning	
Multi-projektion	Uppdateringsläge	
Minne	Lampkalibrering	
ECO	Datum & tid	
Initial/alla inställningar	Schemainställningar	
	Effekt trådlöst LAN	
	Trådlöst LAN-diagnos	1
	Dest. sparade loggf.	USB och internt minne
	Batch-inst.intervall	
	Språk	Svenska
	Information	

3 Välj **Användarmönster** och tryck på [Enter].

Du ser ett meddelande som frågar om du vill använda den visade bilden som Användarmönster.



Justeringar sådana som **Geometrisk korr.**, **E-Zoom**, **Bildformat** eller **Bildbyte** avbryts tillfälligt när du väljer **Användarmönster**.

4 Välj **Ja** och tryck på [Enter].

Du ser ett meddelande som frågar om du vill spara bilden som Användarmönster.

5 Välj **Ja** och tryck på [Enter].

Du ser ett slutförändemeddelande.

6 Välj menyn **Visning** och tryck på [Enter].

Ofta använda objekt	Visning	
Bild	Mönstervisning	
Signal I/O	Mönstertyp	
Installation	Skärm ingen signal	Blå
Visning	Startbild	På
Drift	Autovisn. startskärm.	På
Hantering	Sortera källminiatyrbilder	På
Nätverk	Meddelande	På
Multi-projektion	Menyrotation	Av
Minne	Menyfärg	Vit
ECO	Paneljustering	Av
Initial/alla inställningar	Split Screen-inställning	
	Återställ Visningsinställningar	
	Drift	
	Auto. källsökning	På
	Ljusstyrkekontroll ljuskälla	
	Snabb start	Av
	Slå på automatiskt	Av

7 Välj **Mönstertyp** och ställ in det till **Användarmönster**.

8 Välj **Mönstervisning** och tryck på [Enter].
Den sparade bilden projiceras.

Du kan spara anpassade inställningar och sedan välja de sparade inställningarna närhelst du vill använda dem.

1 Starta projektorn och visa en bild.

2 Tryck på [Menu]-knappen, välj menyn **Minne** och tryck på [Enter].

Ofta använda objekt	Färgmatchning		
Bild	RGBCMY		
Signal I/O	Återställ Multi-projektion-ins...		
Installation	Minne		
Visning	Spara minne		
Drift	Ladda minne		
Hantering	Ändra namn på minne		
Nätverk	Radera minne		
Multi-projektion	Återställ minnesinställningar		
Minne	ECO		
ECO	Lamp-läge	Normalt	
Initial/alla inställningar	Sleep Mode	På	^
	Sleep Mode timer	10 min.	
	A/V Mute-timer	På	
	Vänteläge	Kommunikation på	
	Initial/alla inställningar		
	Återställ alla		
	Uppdatera fast program		

3 Välj ett av följande alternativ:

- **Spara minne** låter dig spara aktuella inställningar till minnet (10 minnen med olika namn är tillgängliga).



- Du kan spara följande inställningar:
 - **Bild**-menyinställningar för varje färgläge
 - **Videoräckvidd** i **Signal I/O**-menyn
 - **Lamp-läge** och **Ljusstyrkenivå** i menyn **Drift**
 - **Färgmatchning** i menyn **Multi-projektion**
- Ett minnets namn som redan har använts indikeras av ett blått märke. Spara över ett tidigare sparad minne skriver över inställningarna för dina aktuella inställningar.

- **Ladda minne** låter dig skriva över dina aktuella inställningar med sparade inställningar.
- **Ändra namn på minne** låter dig ändra namn på ett sparad minne.
- **Radera minne** låter dig radera de valda minnesinställningarna.

4 Tryck på [Menu] eller [Esc] för att avsluta menyerna.



- Sparat Färgläge visas till höger av minnesnamnet.
- Radera alla sparade minnen genom att välja **Återställ minnesinställningar**.

► Relaterade länkar

- "Bildkvalitetsinställningar - Bildmeny" [sid.189](#)
- "Ingångssignalinställningar - Menyn Signal I/O" [sid.191](#)
- "Inställningar för projektorfunktioner - Menyn Drift" [sid.199](#)
- "Driftinställningar flera projektorer - Menyn multi-projektion" [sid.217](#)

Du kan kombinera de projicerade bilderna från två eller flera projektorer för att skapa ett enhetligt bildområde. (Multi-projektion)

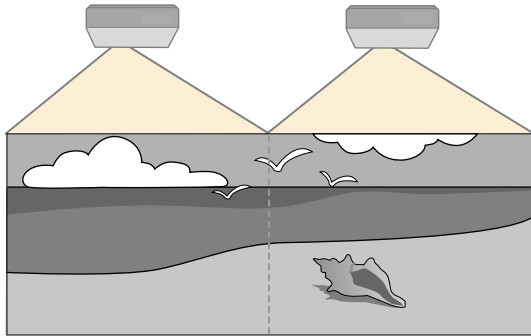

- Innan du börjar projicera så se till att du ställer in **Färgläge**-inställningen till **Multi-projektion** i projektorns meny **Bild** för alla projektorer.
- I vissa fall kan det hända att ljusstyrka och färgton inte stämmer helt överens ens efter korrigering.
- Upprepa justeringarna om skillnaderna i ljusstyrka och färgton blir tydligare med tiden.

För bästa resultat så välj inställningar och justeringar för flera projektorbilder i den här ordningen:

- Ställa in projektor-ID
- Justera färgenhetlighet
- Blandar bildkanter
- Matcha bildfärgerna
- Justeringar av Nivå för svart
- Justering av RGBCMY
- Skalning av en bild



Vi rekommenderar att du justerar bilden minst 30 minuter efter att du börjat projicera, eftersom bilderna inte är stabila direkt efter att du slår på projektorn.

► Relaterade länkar

- "Identifieringssystem för projektor vid styrning av flera projektorer" [sid.117](#)
- "Justera färgenhetlighet" [sid.119](#)
- "Placera bilder sida vid sida för att få en enda stor bild" [sid.121](#)
- "Blandar bildkanter" [sid.122](#)
- "Matcha bildfärgerna" [sid.124](#)
- "Justeringar av Nivå för svart" [sid.125](#)
- "Justering av RGBCMY" [sid.128](#)
- "Skalning av en bild" [sid.128](#)

Identifieringssystem för projektor vid styrning av flera projektorer

När flera projektorer används och projicerar bilder går det att korrigera ljusstyrka och färgton för varje projektors bild med multi-skärm-färgjustering, så att färgerna i de olika bilderna från varje projektor överensstämmer.

Det går att välja ett unikt projektor ID för varje projektor för att köra dem individuellt med en fjärrkontroll, och korrigera ljusstyrka och färg för varje projektor.

► Relaterade länkar

- "Ställa in projektor-ID" [sid.118](#)
- "Välja projektorn du vill styra" [sid.118](#)

Ställa in projektor-ID

För att kontrollera flera projektorer från en fjärrkontroll, ge varje projektor ett unikt ID.

- 1 Tryck på [Menu]-knappen och välj menyn **Multi-projektion** för att därefter trycka på [Enter].

Ofta använda objekt	Multi-projektion
Bild	Projektor-ID Av
Signal I/O	Sida vid sida
Installation	Geometrisk korr. Quick Corner
Visning	Edge blending
Drift	Skala
Hantering	Färgenhetslighet
Nätverk	Lamp-läge Normalt
Multi-projektion	Färgmatchning
Minne	RGBCMY
ECO	ÅterställMulti-projektion-ins...
Initial/alla inställningar	Minne
	Spara minne
	Ladda minne
	Ändra namn på minne
	Radera minne
	Återställ minnesinställningar
	ECO

- 2 Välj **Projektor-ID** och tryck på [Enter].

- 3 Använd pilknapparna för att välja identifikationsnumret du vill använda för projektorn. Tryck sedan på [Enter].

[Projektor-ID]	Återgå
✓ Av	
1	
2	
3	
4	
5	
6	
7	
8	
9	

- 4 Tryck på [Menu] eller [Esc] för att avsluta menyerna.
- 5 Upprepa dessa steg för alla andra projektorer du vill kontrollera från en fjärrkontroll.

Välja projektorn du vill styra

Efter att du ställt in projektorns ID, välj ID:t på projektorn du vill styra med fjärrkontrollen.

- 1** Rikta fjärrkontrollen mot målprojektorn och tryck på [ID]-knappen.

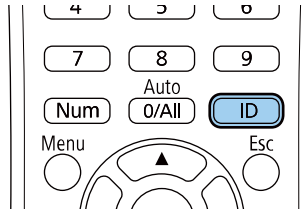

Nuvarande projektor-ID visas på projektorns skärm. Det försvinner efter cirka 3 sekunder.

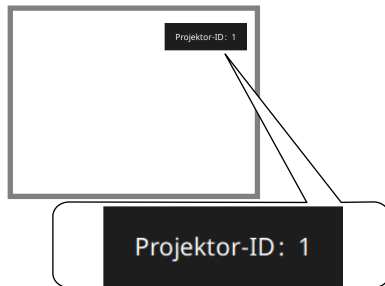

- 2** Håll ned knappen [ID] och tryck samtidigt på sifferknappen som motsvarar ID för projektorn som du vill styra.

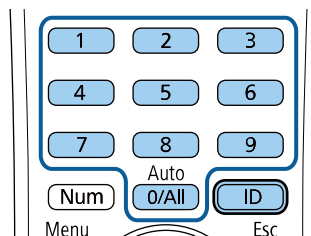

Den projektor du vill kontrollera väljs.



- När du valt [0/All] med fjärrkontrollen kan du köra alla projektorer oavsett inställning av **Projektor-ID**.
- När du ställer in **Projektor-ID** till **Av** kan du styra projektorn med fjärrkontrollen, vilket ID du än väljer med fjärrkontrollen.
- Inställningen Projektor-ID sparas i fjärrkontrollen. Även om fjärrkontrollens batterier tas bort för att bytas o.s.v. behålls den sparade ID-inställningen. Emellertid om batterierna lämnas utanför fjärrkontrollen under en längre tid kommer ID att återgå till standardinställningen (0/All).
- När du använder flera fjärrkontroller på samma gång kanske du inte kan använda projektorer som avsett på grund av infraröd interferens.

Justera färgenhetlighet

Om färgtonen för bilden är ojämn kan du justera färgtonbalansen. Justera **Färgenhetlighet**-inställningen för vardera projektor.



Färgtonen kanske inte är enhetlig trots att du justerat färgenhetligheten.

1 Tryck på [Menu]-knappen, välj menyn **Hantering** och tryck på [Enter].

Ofta använda objekt	Hantering	
Bild	Användarknapp	Lamp-läge
Signal I/O	Användarlogo	
Installation	Användarmönster	
Visning	Driftspärr	Av
Drift	4K-förbättring	På
Hantering	Färgenhetslighet	
Nätverk	Färgmatchning	
Multi-projektion	Uppdateringsläge	
Minne	Lampkalibrering	
ECO	Datum & tid	
Initial/alla inställningar	Schemainställningar	
	Effekt trådlöst LAN	
	Trådlöst LAN-diagnos	1
	Dest. sparade loggf.	USB och internt minne
	Batch-inst.intervall	
	Språk	Svenska
	Information	

2 Välj **Färgenhetslighet** och tryck på [Enter].

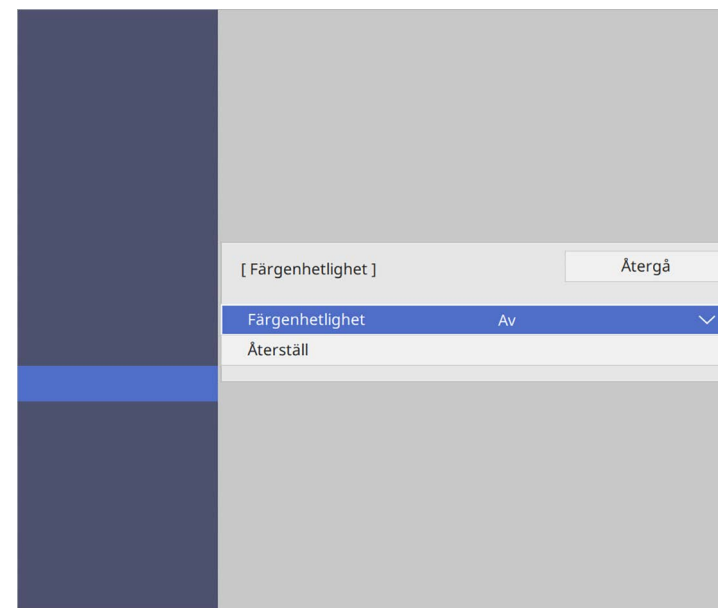

3 Välj **Färgenhetslighet** igen och tryck på [Enter].

4 Välj **På** och tryck på [Enter]. Tryck sedan på [Esc].

5 Välj **Justeringsnivå** och tryck på [Enter].

6 Välj den första justeringsnivån som du vill justera och tryck på [Esc].





Det finns åtta justeringsnivåer från vitt, till grått, till svart. Du kan justera varje nivå separat.

7 Välj **Genomför justeringar** och tryck på [Enter].

8 Välj vilket område i bilden du vill justera och tryck på [Enter].



Justera varje område individuellt och välj sedan **Alla** och justera hela skärmen.

9 Välj **Röd**, **Grön** eller **Blå** och justera färgtonen in det behövs.

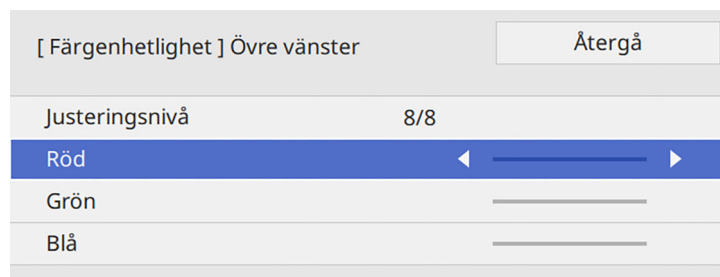

Justeringskärmen ändras varje gång du trycker på [Enter].

10 Tryck på [Esc] för att återgå till områdesvals-skärmen.

11 Upprepa färgjusteringar i alla områden.

12 Gå tillbaka till steg 5 och upprepa alla steg för att justera andra nivåer.

13 När du är klar så tryck på [Menu] för att avsluta.

Placera bilder sida vid sida för att få en enda stor bild

Du kan projicera samma bild från upp till 4 projektorer för att skapa en enda stor bild med funktionen Sida vid sida.

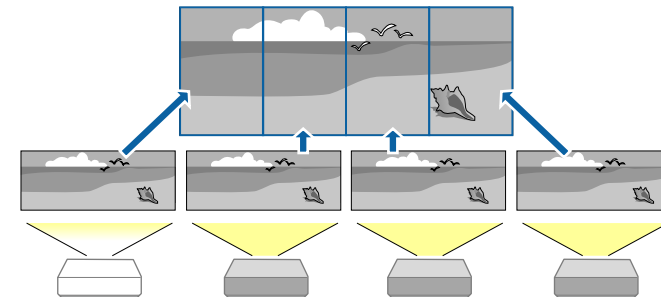

Innan du placerar bilder sida vid sida behöver du kontrollera att bilderna som visas från dina projektorer är rektangulära, har rätt storlek och är fokuserade.

► Relaterade länkar

- "Konfigurera sida vid sida" [sid.122](#)

Konfigurera sida vid sida

Du kan konfigurera sida vid sida manuellt.

- 1 Starta projektorn.
- 2 Tryck på [Menu]-knappen och välj menyn **Multi-projektion** för att därefter trycka på [Enter].

Ofta använda objekt	Multi-projektion	
Bild	Projektor-ID	Av
Signal I/O	Sida vid sida	
Installation	Geometrisk korr.	Quick Corner
Visning	Edge blending	
Drift	Skala	
Hantering	Färgenhettighet	
Nätverk	Lamp-läge	Normalt
Multi-projektion	Färgmatchning	
Minne	RGBCMY	
ECO	ÅterställMulti-projektion-ins...	
Initial/alla inställningar	Minne	
	Spara minne	
	Ladda minne	
	Ändra namn på minne	
	Radera minne	
	Återställ minnesinställningar	
	ECO	

- 3 Välj **Sida vid sida > Kolumn** och tryck på [Enter].
- 4 Välj antalet kolumner som du konfigurerar som inställningar för **Kolumn**. Välj sedan **Återgå** och tryck på [Enter].
- 5 Upprepa föregående steg med alla projektorer som du konfigurerar innan du fortsätter med nästa steg.

- 6 Välj **Kolumnordning** och tryck på [Enter].

- 7 Välj positionen för varje projicerad bild som inställning för **Kolumnordning**. Layouta skärmarna från vänster till höger och börja med 1 till vänster. Tryck sedan på [Enter].



- 8 Upprepa föregående steg med alla projektorer som du konfigurerar innan du fortsätter med nästa steg.

- 9 Välj inmatningssignalen för att visa en bild.

När stegen här utförts så behöver bilderna justeras om de har några glapp eller färgskillnader.

Blandar bildkanter

Du kan använda projektorns funktion Edge blending för att skapa en sömlös bild från flera projektorer.

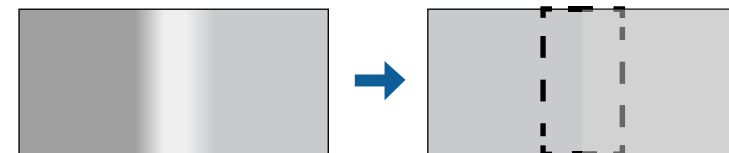

- Tryck på [Menu]-knappen och välj menyn **Multi-projektion** för att därefter trycka på [Enter].

Ofta använda objekt	Multi-projektion
Bild	Projektor-ID Av
Signal I/O	Sida vid sida
Installation	Geometrisk korr. Quick Corner
Visning	Edge blending
Drift	Skala
Hantering	Färgenhetsighet
Nätverk	Lamp-läge Normalt
Multi-projektion	Färgmatchning
Minne	RGBCMY
ECO	ÅterställMulti-projektion-ins...
Initial/alla inställningar	Minne
	Spara minne
	Ladda minne
	Ändra namn på minne
	Radera minne
	Återställ minnesinställningar
	ECO

- Välj **Edge blending** och tryck på [Enter].
- Slå på **Edge blending**, **Radguide** och **Mönsterguide** inställningarna.



Välj olika **Guidefärg**-inställningar för varje projektor så att du tydligt kan se det blandade området.

- Välj kanten du vill blanda på varje projektor och tryck på [Enter].
Du ser nu följande skärm:

[Övre kant]	Återgå
Överlappning	Av
Blanda startposition	0
Överlappningsområde	0
Överlappningskurva	0

- Välj inställningen **Överlappning** och välj **På**.
- Välj **Blanda startposition**-inställningen och justera blanda startposition.
- Välj inställningen **Överlappningsområde** och använd pilknapparna för att välja bredd för det överlappade området så att de guider som visas är vid kanterna för det överlappande området mellan de två bilderna.

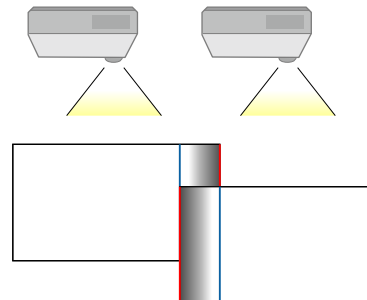

- Välj inställningen **Överlappningskurva** och välj en grad för det skuggade området på projektorerna.

9 När kanterna är överlappade, stäng av inställningarna **Radguide** och **Mönsterguide** på varje projektor för att kontrollera den slutliga inställningen.

10 När du är klar, tryck på [Menu].



- Om det blandade området inte överlappar exakt så korrigerar formen på det blandade området med **Punktkorrigerig**.
- När du vill skapa en sömlös bild från flera projektorer utan att använda projektorns funktion Edge Blending så stänger du av **Edge Blending**-inställningen.

Matcha bildfärgerna

Du kan matcha visningskvaliteten på flera projektorer som kommer projicera bredvid varandra.

Slå på alla projektorer innan du börjar så att du kan välja inställningar för bildkvalitet som stämmer med den enhetliga skärmen.

1 Tryck på [Menu]-knappen och välj menyn **Multi-projektion** för att därefter trycka på [Enter].

Ofta använda objekt	Multi-projektion
Bild	Projektor-ID Av
Signal I/O	Sida vid sida
Installation	Geometrisk korr. Quick Corner
Visning	Edge blending
Drift	Skala
Hantering	Färgenhetlighet
Nätverk	Lamp-läge Normalt
Multi-projektion	Färgmatchning
Minne	RGBCMY
ECO	ÅterställMulti-projektion-ins...
Initial/alla inställningar	Minne
	Spara minne
	Ladda minne
	Ändra namn på minne
	Radera minne
	Återställ minnesinställningar
	ECO

2 Välj **Färgmatchning** och tryck på [Enter].

[Färgmatchning]	Återgå
Justeringsnivå	1 ◀ ▶
Röd	_____
Grön	_____
Blå	_____
Ljusstyrka	[-] [+]

3 Ställ in **Justeringsnivå** på **8**.



Ställ in till **Alla** för att justera färgtonen för varje färg i batchen, från nivå 2 till nivå 8.

4 Välj **Ljusstyrka**, och justera värdet.

5 Välj **Röd**, **Grön** eller **Blå** och justera färgtonen in det behövs.

6 Gå tillbaka på menyn på översta nivån och välj **Drift**-menyn och tryck på [Enter].

7 Välj **Ljusstyrkekontroll ljuskälla** och tryck på [Enter].

8 Ställ in **Lamp-läge** på **Anpassat**.

9 Justera **Ljusstyrkenivå**.

10 Upprepa steg 1 till 5 flera gånger och välj varje gång att justera nivåerna 7 till 1 på samma sätt.

11 När du är klar, tryck på [Menu].

Justeringar av Nivå för svart

Du kan justera ljusstyrkan och färgtonen för områden där bilderna inte överlappar varandra och på så sätt skapa en sömlös bild.

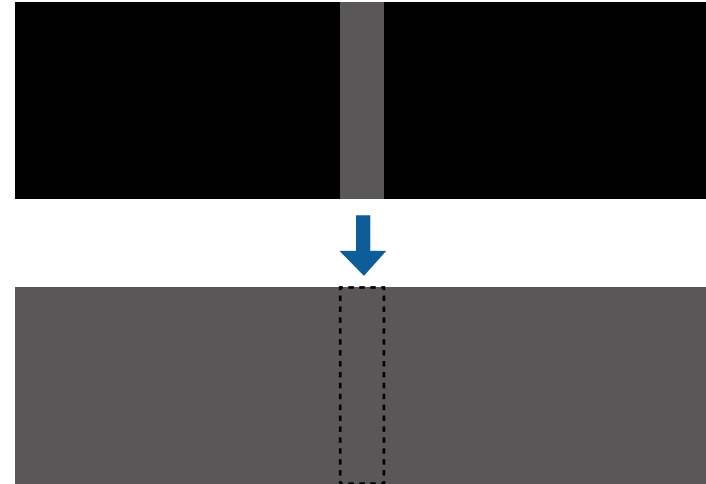

- Du kan inte justera **Nivå för svart**-inställningen när ett testmönster visas.
- Om värdet för **Geometrisk korr.** är mycket stort är det möjligt att du inte kan justera **Nivå för svart** korrekt.
- Ljusstyrkan och tonen kan skilja sig i områden där bilderna överlappar varandra, såväl som i andra områden, även efter justering av **Nivå för svart** har gjorts.
- Om du ändrar inställningen för **Edge blending** så återställs **Nivå för svart** till standardvärdet.
- Endast tillgänglig när minst en av **Vänster kant** och **Höger kant** är inställda till **På** i **Edge Blending**-inställningarna.

- 1 Tryck på [Menu]-knappen och välj menyn **Multi-projektion** för att därefter trycka på [Enter].

Ofta använda objekt	Multi-projektion
Bild	Projektor-ID Av
Signal I/O	Sida vid sida
Installation	Geometrisk korr. Quick Corner
Visning	Edge blending
Drift	Skala
Hantering	Färgenhettighet
Nätverk	Lamp-läge Normalt
Multi-projektion	Färgmatchning
Minne	RGBCMY
ECO	ÅterställMulti-projektion-ins...
Initial/alla inställningar	Minne
	Spara minne
	Ladda minne
	Ändra namn på minne
	Radera minne
	Återställ minnesinställningar
	ECO

- 2 Välj **Nivå för svart** och tryck på [Enter].

- 3 Välj **Färgjustering** och tryck på [Enter].
Justeringsområdena visas baserat på **Edge blending**-inställningen.

- 4 Använd piltangenterna för att välja vilket område du vill justera, och tryck på [Enter].

Det valda området visas i orange.



När flera skärmar är överlappande så görs justering baserat på området med mest överlappning (det ljusaste området). Illustrationen nedan visar att först ska justering (2) göras med (1) och sedan ska justering göras så att (3) justeras mot (2).

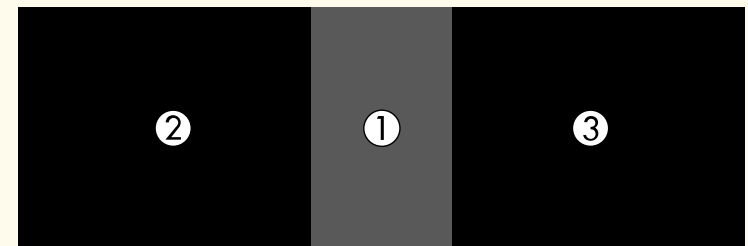

- 5** Justera den svarta tonen.

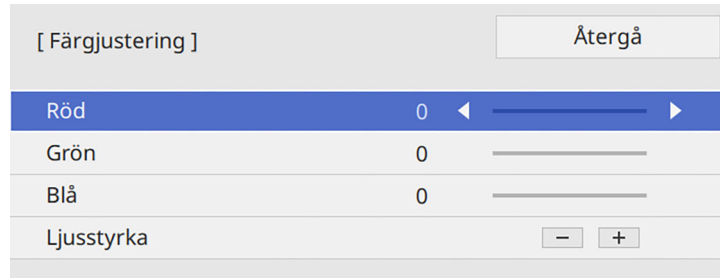

Du kan använda **Ljusstyrka**-knapparna för att justera RGB-värden på samma gång.

- 6** Upprepa steg 4 och 5 efter behov för att justera alla återstående skärmområden.
- 7** När du är klar, tryck på [Menu].

► Relaterade länkar

- "Ändar justeringsområde för Nivå för svart" [sid.127](#)

Ändar justeringsområde för Nivå för svart

Om det finns områden där färgen inte matchar efter justering av **Nivå för svart** så kan du justera dem individuellt.

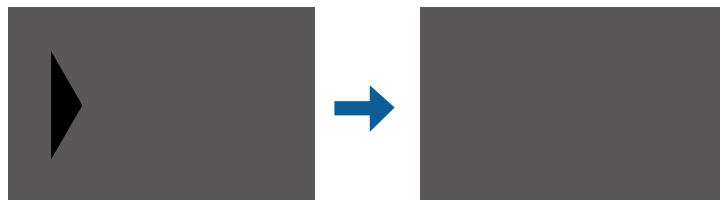

- 1** Välj **Korrigerera område** i **Nivå för svart**-inställningen och tryck på [Enter].

- 2** Välj **Genomför justeringar** och tryck på [Enter].
Gränslinjer indikerar var bildöverlappning visas. Linjerna visas baserat på **Edge blending**-inställningen.

- 3** Välj den gränslinje som du vill justera med pilknapparna. Tryck sedan på [Enter].
Den valda linjen visas i orange.



- 4** Använd pilknapparna för att justera linjens position. Tryck sedan på [Enter].

- 5** Välj den punkt som du vill flytta med pilknapparna. Tryck sedan på [Enter].
Den valda punkten visas i orange.

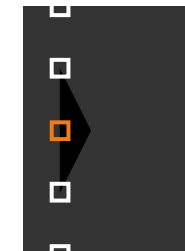



Du kan ändra antalet visade punkter med **Punkter**-inställningen.

- 6 Använd pilknapparna för att flytta punkten.
- 7 För att fortsätta att flytta en annan punkt så tryck på [Esc] och upprepa sedan stegen 5 och 6.
- 8 Justera ytterligare en gränslinje genom att trycka på [Esc] tills den skärm som visas i steg 3 visas.
- 9 När du är klar, tryck på [Menu].

Justering av RGBCMY

Du kan justera inställningarna för **Nyans**, **Mättnad** och **Ljusstyrka** för R (röd), G (grön), B (blå), C (cyan), M (magenta) och Y (gul) färgkomponenter.

Slå på alla projektorer innan du börjar så att du kan välja inställningar för färgton som stämmer med den enhetliga skärmen.

Se "Justera nyans, mättnad och ljusstyrka" för mer information.

► Relaterade länkar

- "Justera nyans, mättnad och ljusstyrka" [sid.82](#)

Skalning av en bild

Du kan projicera samma bild från flera projektorer och använda funktionen **Skala** för att beskära och kombinera den till en stor bild.

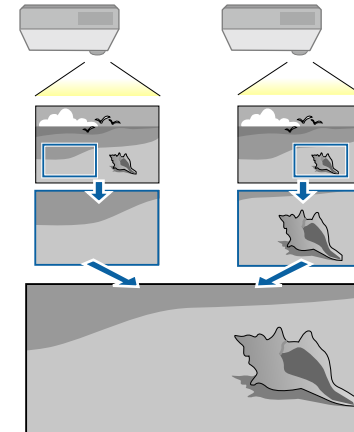

- 1 Mata in bildsignalen för att visa bilden.

- 2** Tryck på [Menu]-knappen och välj menyn **Multi-projektion** för att därefter trycka på [Enter].

Ofta använda objekt	Multi-projektion
Bild	Projektor-ID Av
Signal I/O	Sida vid sida
Installation	Geometrisk korr. Quick Corner
Visning	Edge blending
Drift	Skala
Hantering	Färgenhetsighet
Nätverk	Lamp-läge Normalt
Multi-projektion	Färgmatchning
Minne	RGBCMY
ECO	ÅterställMulti-projektion-ins...
Initial/alla inställningar	Minne
	Spara minne
	Ladda minne
	Ändra namn på minne
	Radera minne
	Återställ minnesinställningar
	ECO

- 3** Välj **Skala** och tryck på [Enter].
Du får se denna skärm:

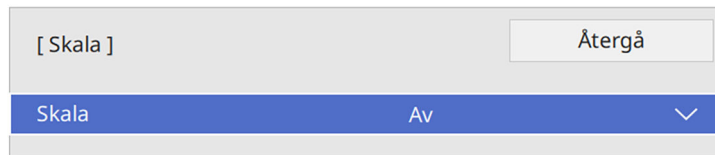

- 4** Välj ett av följande alternativ och tryck på [Enter]:
- **Autom.** för att automatiskt ställa in klippositionen, beroende på inställningarna för **Sida vid sida** och **Edge Blending**.
 - **Manuellt** för att justera klippt område och position manuellt.

- 5** Välj **Skalningsläge**-inställningen och välj en av dessa alternativ:

- **Zooma bild** för att behålla bildens bredd-/höjdförhållande när du skalar bilden.

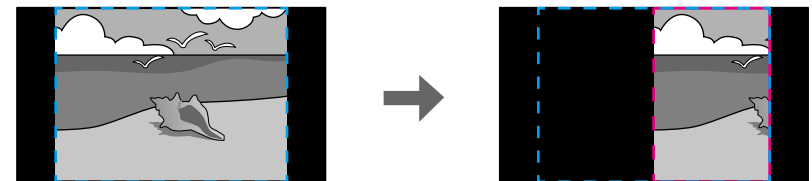
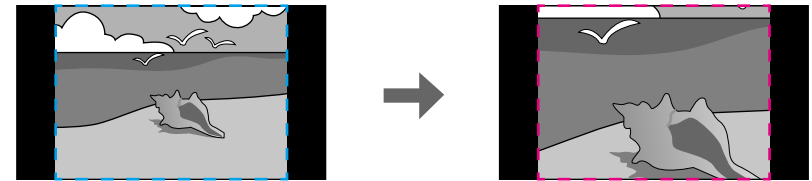

- **Helskärm** för att justera bilden till projektorns skärmstorlek när du skalar bilden.

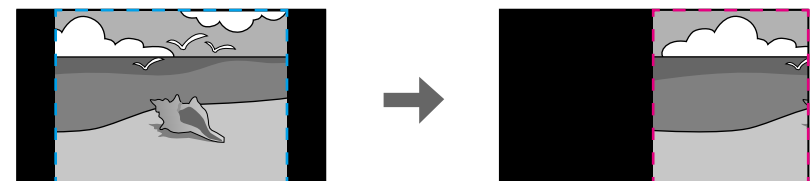
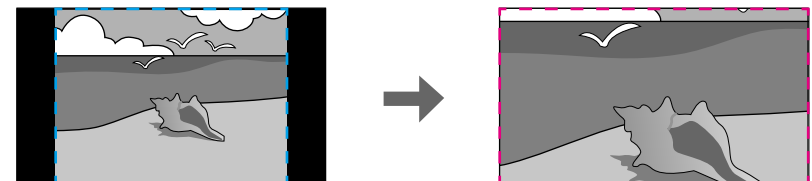

- 6** Om du väljer **Manuell** så välj ett eller flera av följande skalningsalternativ och justera dem efter behov:
- - eller + för att skala bilden horisontellt och vertikalt samtidigt.

- **Skala vertikalt** för att skala bilden endast vertikalt.
- **Skala horisontalt** för att skala bilden endast horisontellt.

7 Välj **Klippt justering** för att förhandsgranska koordinaterna och storleken för varje bild.

8 Välj **Klippt område** för att förhandsgranska det klippta området du markerat.

9 När du är klar, tryck på [Menu].

Du kan stöldsäkra projektorn för att motverka stöld eller förhindra obehörig användning genom att upprätta följande säkerhetsåtgärder:

- Lösenordsskydd för att förhindra alla som inte känner till lösenordet från att använda projektorn och förhindra förändringar på startbilden och andra inställningar.

Detta fungerar som en stöldskyddsfunktion eftersom projektorn inte kan användas om den blir stulen, och du kan begränsa vem som kan använda projektorn.

- Knapplåssäkerhet för att blockera projektorfunktioner styrda av knapparna på kontrollpanelen.

Denna funktion är användbar vid evenemang och mässor när du vill inaktivera alla knappar under projicering, eller på skolor när du vill begränsa knappanvändningen.

- Säkerhetskablage för att fysiskt säkra projektorn på plats.

► Relaterade länkar

- "Typer av lösenordsskydd" [sid.131](#)
- "Låsa projektorns knappar" [sid.133](#)
- "Montera en Säkerhetskabel" [sid.134](#)

Typer av lösenordsskydd

Du kan upprätta följande typer av lösenordsskydd med ett delat lösenord:

- **Strömtillförselskydd** hindrar användning av projektorn om man inte först skriver in ett lösenord. När du kopplar in nätsladden och slår på projektorn första gången måste du ange rätt lösenord. Detta gäller även för **Snabb start** och **Slå på automatiskt**.
- **Menyskydd** av **Användarlogo** förhindrar att någon ändrar den anpassade skärmen som visas när projektorn slås på tar emot en insignal. Den anpassade skärmen avskräcker från stöldförsök genom att identifiera projektorns ägare.

- **Menyskydd** av **Schemaskydd** hindrar att obehöriga kan ändra projektorns schemainställningar.
- **Menyskydd** av **Nätverk** förhindrar att någon ändrar projektorns inställningar för **Nätverk**.

► Relaterade länkar

- "Ställa in ett Lösenord" [sid.131](#)
- "Välja typer av lösenordsskydd" [sid.132](#)
- "Mata in ett lösenord för att använda projektorn" [sid.133](#)

Ställa in ett Lösenord

Den första gången du använder projektorn måste du ställa in ett lösenord.



Inget lösenord har angetts som standard. Du måste ställa in ett lösenord.

- 1 Håll ned [Freeze]-knappen på fjärrkontrollen i 5 sekunder.

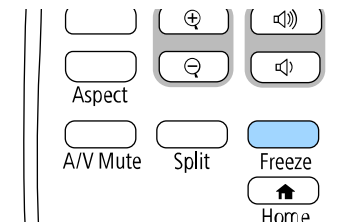

Inställningsmenyn Lösenordsskydd visas.



- Om inget lösenord har ställts in så visas en skärm som uppmanar dig att ställa in ett lösenord, innan du kan se **Lösenordsskydd**-inställningsmenyn.
- Om **Lösenordsskydd** redan är aktiverat måste du ange det korrekta lösenordet för att visa inställningsmenyn **Lösenordsskydd**.

2 Välj **Lösenord** och tryck på [Enter].

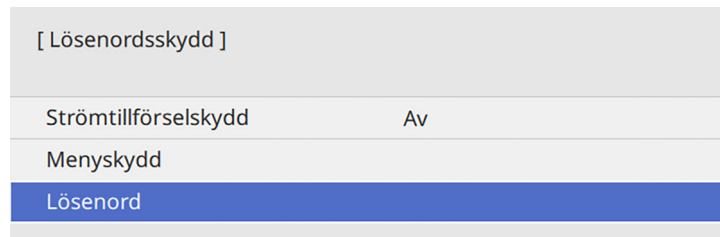

Du ser dialogrutan **Ändra lösenordet?**.

3 Välj **Ja** och tryck på [Enter].



Om du väljer **Nej**, visas inställningsmenyn Lösenordsskydd igen.

4 Håll ned [Num]-knappen på fjärrkontrollen och använd de numeriska knapparna för att mata in ett fyrasiffrigt lösenord.

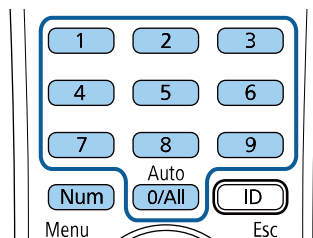

Lösenordet visar **** allt eftersom du matar in. En konfigurationsdialogruta visas när du matat in den fjärde siffran.

5 Ange lösenordet igen.
Meddelandet **Det nya lösenordet sparas** visas. Om du anger fel lösenord visas ett meddelande där du uppmanas att ange lösenordet igen.

6 Tryck på [Esc] för att återgå till menyn.

7 Notera lösenordet och spara det på en säker plats.

Välja typer av lösenordsskydd

Efter att du ställt in ett lösenord får du se den här menyn som låter välja typ av lösenordsskydd.

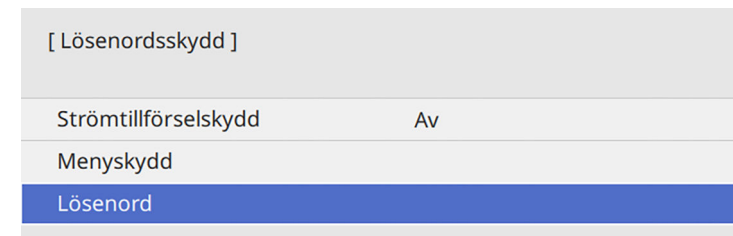

Om du inte ser den här menyn, håll ned [Freeze]-knappen på fjärrkontrollen i 5 sekunder tills menyn visas.

- För att förhindra obehörig användning av projektorn så ska **Strömtillförselskydd** ställas in till **På**.

- För att förhindra ändringar i projektorns inställningar så välj **Menyskydd** och tryck på [Enter] för att sedan välja alternativ efter behov.
- För att förhindra ändringar av skärmen Användarlogo eller relaterade visningsinställningar görs genom att välja **På** som inställning för **Användarlogoskydd**.
- För att förhindra ändringar i projektorns schemainställningar så ställ in **Schemainställningen** till **På**.
- För att förhindra att projektorns nätverksinställningar ändras så ställ in **Nätverksinställningen** till **På**.

Du kan fästa klistermärket lösenordsskydd på projektorn som ytterligare ett stöldavskräckande medel.



Se till att förvara fjärrkontrollen på en säker plats; om du förlorar den kommer du inte lyckas mata in lösenordet.

Mata in ett lösenord för att använda projektorn

När lösenordsskärmen visas, mata in det korrekta lösenordet.

[Lösenord]

Ange lösenordet.

Mer information finns i dokumentationen.

- 1** Håll ned [Num]-knappen på fjärrkontrollen medan du matar in lösenordet med de numeriska knapparna.

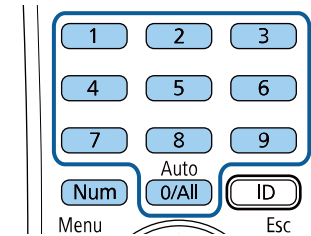

Lösenordsskärmen visas.

- 2** Om lösenordet är inkorrekt visas ett meddelande som uppmanar dig att försöka igen. Mata in det korrekta lösenordet för att fortsätta.

Observera

- Om fel lösenord anges tre gånger i rad visas meddelandet **Projektorns funktioner spärras**. i ungefär 5 minuter och sedan går projektorn in i vänteläge. Om detta händer drar du ut stickkontakten ur eluttaget och sätter in den igen. Sedan slår du på projektorn igen. Lösenordsskärmen visas igen, så att du kan ange rätt lösenord.
- Om du har glömt lösenordet ska du notera den "**Kod för begäran: xxxxx**" som visas på skärmen och kontakta Epson för hjälp.
- Om du upprepar processen ovan och matar in fel lösenord 30 gånger i rad kommer meddelandet **Projektorns funktioner spärras. Kontakta Epson enligt uppgifter i dokumentationen**. visas och projektorn kan inte ta emot fler lösenordsinmatningar. Kontakta Epson för hjälp.

Låsa projektorns knappar

Du kan låsa projektorns knappar på kontrollpanelen för att förhindra någon från att använda projektorn. Projektorn kan fortfarande styras med fjärrkontrollen.

1 Tryck på [Menu]-knappen, välj menyn **Hantering** och tryck på [Enter].

Ofta använda objekt	Hantering	
Bild	Användarknapp	Lamp-läge
Signal I/O	Användarlogo	
Installation	Användarmönster	
Visning	Driftspärr	Av
Drift	4K-förbättring	På
Hantering	Färgenhetslighet	
Nätverk	Färgmatchning	
Multi-projektion	Uppdateringsläge	
Minne	Lampkalibrering	
ECO	Datum & tid	
Initial/alla inställningar	Schemainställningar	
	Effekt trådlöst LAN	
	Trådlöst LAN-diagnos	1
	Dest. sparade loggf.	USB och internt minne
	Batch-inst.intervall	
	Språk	Svenska
	Information	

2 Välj **Driftspärr** och tryck på [Enter].

3 Välj en av följande alternativ och tryck på [Enter]:

- För att låsa alla projektorns knappar, välj **Total spärrning**.
- För att låsa alla knapparna förutom strömknappen, välj **Förutom för ström**.

[Driftspärr]	Återgå
Total spärrning	
Förutom för ström	
✓ Av	

Du ser ett bekräftelsemeddelande.

4 Välj **Ja** och tryck på [Enter].

Driftspärr-inställningen verkställs.

► Relaterade länkar

- "Låsa upp projektorns knappar" [sid.134](#)

Låsa upp projektorns knappar

Om projektorns knappar har låsts, gör något av följande för att låsa upp dem.

- Håll ned [Enter] på kontrollpanelen i 7 sekunder. Ett meddelande visas och låset släpps.
- Ställ in **Driftspärr** till **Av** i projektorns **Hantering**-meny.

Montera en Säkerhetskabel

Du kan montera säkerhetskabeln på projektorn för att motverka stöld.

- Använd säkerhetsporten på projektorn ansluten till ett Kensington Microsaver Security System.



För ytterligare information om Microsaver Security System, besök Kensington webbsida.

<https://www.kensington.com/>

- Använd monteringsplats för säkerhetskabel t på projektorn för att ansluta ett vajerlås och sätta fast den på ett fäste i rummet eller en tung möbel.

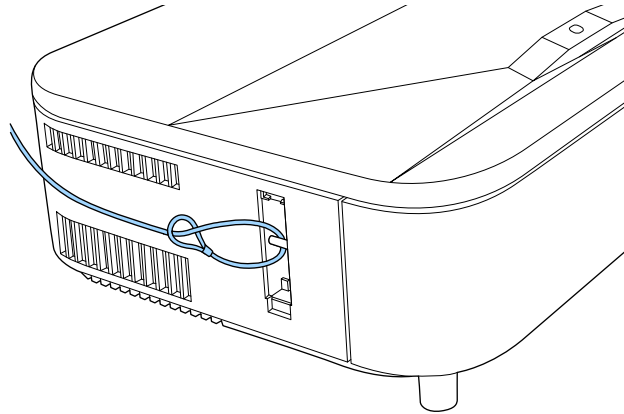

- Du kan fästa skyddet till monteringsplats för säkerhetskabel på baksidan av sidoskyddet så att det inte kommer bort.

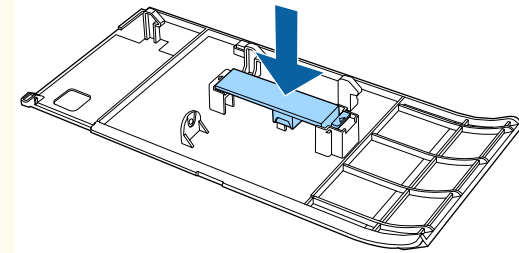

- Ta först bort skyddet till monteringsplats för säkerhetskabel för att använda monteringsplats för säkerhetskabel.

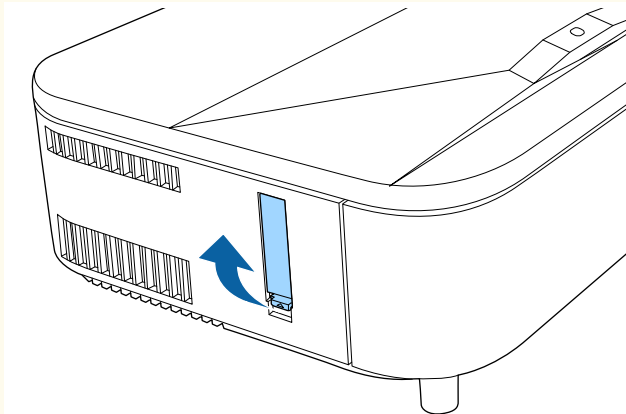

Använda projektorn i ett nätverk

Följ instruktionerna i dessa avsnitt för att konfigurera din projektor för användning över ett nätverk.

► Relaterade länkar

- "Trådbunden nätverksprojektion" [sid.137](#)
- "Trådlös nätverksprojektion" [sid.141](#)
- "Trådlös nätverksprojektion från en mobil enhet (Screen Mirroring)" [sid.154](#)
- "Säker HTTP" [sid.159](#)
- "Skärmdelning" [sid.161](#)

Du kan överföra bilder till din projektor via ett trådbundet nätverk. För att göra detta, anslut projektorn till ditt nätverk och ställ sedan in projektorn och datorn för nätverksprojektion.

När du har anslutit och ställt in projektorn enligt beskrivningen här, ladda ned och installera Epson iProjection (Windows/Mac) från följande webbplats.

epson.sn

Epson iProjection-programvaran ställer in din dator för nätverksprojektion. Den låter dig även hålla interaktiva möten genom att projicera användares datorskärmar över ett nätverk. Se *Bruksanvisning till Epson iProjection (Windows/Mac)* för instruktioner.



Om inget **Kontr.lösen f. Web** har ställts in så visas en skärm som uppmanar dig att ställa in ett lösenord när du sparar nätverksinställningar. Följ instruktionerna på bildskärmen för att ställa in lösenordet.

► Relaterade länkar

- "Ansluta till ett nätverk med kabel" [sid.137](#)
- "Välja trådbundna nätverksinställningar" [sid.137](#)

Ansluta till ett nätverk med kabel

För att ansluta projektorn till ett kabelanslutet lokalt nätverk (LAN), använd en 100Base-TX- eller 10Base-T-nätverkskabel. För att säkerställa korrekt dataöverföring, använd en kategori 5-skärmad kabel eller bättre.

- 1** Anslut den ena änden av nätverkskabeln till din nätverkshubb, switch eller router.

- 2** Anslut den andra änden av kabeln till projektorns LAN-port.

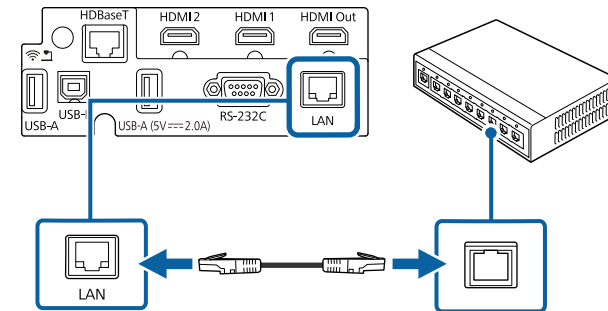

Välja trådbundna nätverksinställningar

Innan du kan projicera från datorn på ditt nätverk måste du välja nätverksinställningar på projektorn.



Kontrollera att du redan har anslutit projektorn till ditt trådbundna nätverk med hjälp av LAN-porten.

1 Tryck på [Menu]-knappen, välj **Nätverk**-menyn och tryck på [Enter].

Ofta använda objekt	Nätverk
Bild	Trådlös LAN-Info.
Signal I/O	Kabelansluten LAN-Info.
Installation	Art-Net kanal-information
Visning	Nätverksinställning
Drift	Sändarinställningar
Hantering	Återställ Nätverk inställningar
Nätverk	Multi-projektion
Multi-projektion	Projektor-ID Av
Minne	Sida vid sida
ECO	Geometrisk korr. Quick Corner
Initial/alla inställningar	Edge blending
	Skala
	Färgenhettighet
	Lamp-läge Normalt
	Färgmatchning
	RGBCMY
	ÅterställMulti-projektion-ins

2 Välj **Nätverksinställning** och tryck på [Enter].

3 För att identifiera projektorn i nätverket så välj **Projektornamn** och ange ett namn med upp till 16 alfanumeriska tecken.

4 Ställ in **Prioritera kontroll av gränssnitt**-inställningen till **Kabelanslutet LAN**.

5 Välj menyn **Kabelanslutet LAN** och tryck på [Enter].

[Kabelanslutet LAN]		Återgå
IP-inställningar		
DNS-server 1	0.0.0.0	
DNS-server 2	0.0.0.0	
IPv6	Av	▼
Visa IP-adress	På	

6 Tilldela IP-inställningar för ditt nätverket vid behov.

- Om ditt nätverk tilldelar adresser automatiskt, välj **IP-inställningar** för att ställa in **DHCP** till **På**.
- Om du ställer in adresser manuellt ställer du **IP-inställningar** för **DHCP** på **Av** och anger sedan projektorns **IP-adress**, **Nätmask** och **Gateway-adress** vid behov.

7 Ställ in **Visa IP-adress** till **Av** om du vill förhindra att IP-adressen visas på nätverksinformationsskärmen.

8 Välj menyn **Nätverksprojicering** och tryck på [Enter].

[Nätverksprojicering]		Återgå
Projektornyckelord	Av	
Epson iProjection	På	^
SSID-skärm	På	
Visa LAN-info.	Text och QR-kod	
Moderator-lösenord		
Visning av nyckelord	Av	
Screen Mirroring	På	^
Avbryt anslutning	På	
Justera prestanda	1 (Fin)	
Screen Mirroring-Info.	På	
Message Broadcasting	Av	
Skärmdelning	På	

9 Slå på inställningen **Projektornyckelord** om du vill förhindra åtkomst till projektorn av någon som inte är i samma rum.



När du aktiverar den här inställningen, måste du ange ett slumpmässigt nyckelord som visas från en dator med Epson iProjection för att få åtkomst till projektorn och dela den aktuella skärmen.

10 Ställ in **Epson iProjection**-inställningen till **På**.

[Epson iProjection]		Återgå
	✓ På	
	Av	

11 Välj alternativ efter behov.



- **Visa LAN-info.** låter dig ställa in visningsformat för projektorns nätverksinformation.
- Med **Moderator-lösenord** kan du ange ett fyrsiffrigt lösenord för åtkomst till projektorn som moderator med hjälp av Epson iProjection. (Inget lösenord har angetts som standard.)
- **Visning av nyckelord** låter dig välja om ett projektornyckelord ska visas på den projicerade bilden vid åtkomst till projektorn med Epson iProjection.

12 När du är klar med att välja inställningar så gå tillbaka till skärmen **Nätverksinställningar** Där väljer du **Ställa in** och följer instruktionerna på skärmen för att spara dina inställningar och stänga menyerna.



Om inget **Kontr.lösen f. Web** har ställts in så visas en skärm som uppmanar dig att ställa in ett lösenord, innan du kan spara inställningar. Följ instruktionerna på bildskärmen för att ställa in lösenordet.

- 13** Tryck på [LAN]-knappen på fjärrkontrollen.
Det kabelanslutna nätverkets inställningar är slutförda när du ser rätt IP-adress på nätverksinformationsskärmen.

```
[ LAN ]
Projektornamn      : MYNAME
SSID               :
IP-adress       : WIRED.DHCP.ID
IP-adress  : WIRELESS.DHCP.ID
Nyckelord          : ----

Event ID          : 0434
```

► Relaterade länkar

- "Använda skärmtangentbordet" [sid.188](#)

Du kan överföra bilder till din projektor via ett trådlöst nätverk.

För att göra detta måste du ställa in din projektor och dator för trådlös projicering.

Du kan ansluta projektorn till ditt trådlösa nätverk genom att konfigurera manuellt med hjälp av projektorns **Nätverk**-menyer.



Om inget **Kontr.lösen f. Web** har ställts in så visas en skärm som uppmanar dig att ställa in ett lösenord när du sparar nätverksinställningar. Följ instruktionerna på bildskärmen för att ställa in lösenordet.

När projektorn konfigurerats så hämta och installera nätverksprogrammet från följande webbplats.

epson.sn

Använd följande programvara och dokumentation för att konfigurera och kontrollera nätverksprojektion:

- Programvaran Epson iProjection (Windows/Mac) låter dig hålla interaktiva möten genom att projicera användarnas datorskärmar över ett nätverk. Se *Bruksanvisning till Epson iProjection (Windows/Mac)* för instruktioner.
- Appen Epson iProjection (iOS/Android) låter dig projicera från iOS- eller Android-enheter.

Du kan hämta Epson iProjection gratis från App Store eller Google Play. Alla avgifter för kommunikationen med App Store eller Google Play är kundens ansvar.

- Appen Epson iProjection (Chromebook) låter dig projicera från Chromebook-enheter.

Du kan hämta appen Epson iProjection från Google Play. Alla avgifter för kommunikationen med Google Play är kundens ansvar. Se *Epson iProjection Operation Guide (Chromebook)* för instruktioner.

► Relaterade länkar

- "Säkerhetsinstruktioner för inbyggd trådlös LAN-modul" [sid.141](#)
- "Anslutningsmetoder för trådlös nätverksprojicering" [sid.142](#)

- "Installera den trådlösa LAN-modulen" [sid.142](#)
- "Välja trådlösa nätverksinställningar manuellt" [sid.143](#)
- "Välja trådlösa nätverksinställningar i Windows" [sid.147](#)
- "Välja trådlösa nätverksinställningar i Mac" [sid.147](#)
- "Ställa in trådlösa nätverkets säkerhet för läget Enkel AP" [sid.147](#)
- "Ställa in trådlösa nätverkets säkerhet för infrastrukturläge" [sid.148](#)
- "Ansluta till en mobil enhet med en QR-kod" [sid.150](#)
- "Använda en USB-nyckel för att ansluta en Windows-dator" [sid.151](#)
- "Använda Wireless Presentation System för att ansluta till datorer med Windows/Mac" [sid.152](#)

Säkerhetsinstruktioner för inbyggd trådlös LAN-modul

Den här projektorn innehåller en inbyggd trådlös LAN-modul. Var noga med att följa de här viktiga riktlinjerna när du använder en trådlös LAN-anslutning.

Varning

- Använd inte enheten nära medicinsk utrustning såsom pacemakers. När du använder enheten, kontrollera dessutom att det inte finns någon medicinsk utrustning, t.ex. pacemakers, i närheten. Elektromagnetiska störningar kan orsaka funktionsfel i medicinsk utrustning.
- Elektromagnetiska störningar kan göra så att utrustning som styrs automatisk slutar fungera och det kan orsaka en olycka. Använd inte enheten nära någon utrustning med automatisk kontroll, exempelvis automatiska dörrar eller brandlarm.

Försiktighet

Se till att hålla ett avstånd på minst 20 cm mellan enheten och din kropp. I annat fall kan du börja må dåligt.

Anslutningsmetoder för trådlös nätverksprojicering

Välj en anslutningsmetod, baserat på din nätverksmiljö, för att ansluta din dator och projektor över ett nätverk.

- Enkel AP-läge gör att du kan ansluta direkt till smartphones, surfplattor eller datorer med din projektor som en åtkomstpunkt. När du använder den här metoden så anslut projektorn med **Snabbt anslutningsläge** i Epson iProjection-programmet eller använd Screen Mirroring.



- Infrastrukturläge låter dig ansluta till smartphones, surfplattor eller datorer över ett trådlöst nätverks åtkomstpunkt. När du använder den här metoden så anslut projektorn med **Avancerat anslutningsläge** i Epson iProjection-programmet.

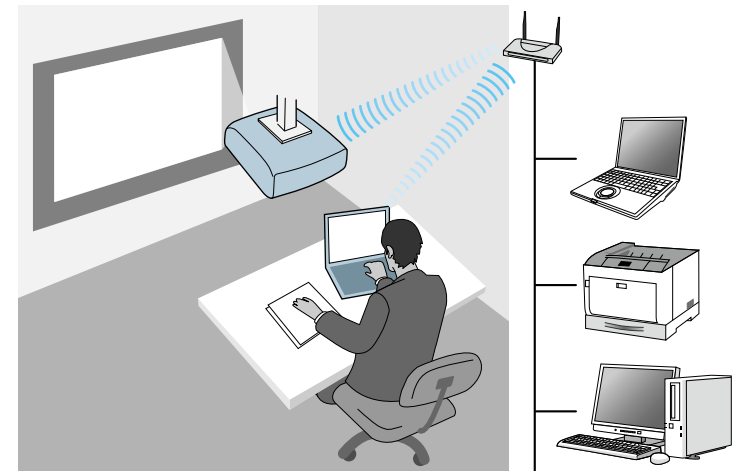

När projektorn övervakas eller styrs med trådlöst LAN i vänteläge så ska din dator och projektor anslutas med infrastrukturläge.

Din projektor har inbyggda trådlösa LAN-moduler. Om du installerar valfria tillbehöret extra trådlös LAN-modul kan du använda båda nätverksanslutningsmetoderna på samma gång. När du installerar den trådlösa LAN-modulen så ställ in **Enkel AP**-inställning till **På**.

☛ **Nätverk > Nätverksinställning > Enkel AP**

Installera den trådlösa LAN-modulen

För att använda de extra trådlösa anslutningarna ska Epson trådlös LAN-modul installeras. Installera inte några andra trådlösa LAN-moduler.

Observera

Avlägsna aldrig modulen när indikatorn är blå eller blinkar eller vid trådlös projicering. Detta kan skada modulen eller leda till förlust av data.

- 1 Ta bort sidoluckan.

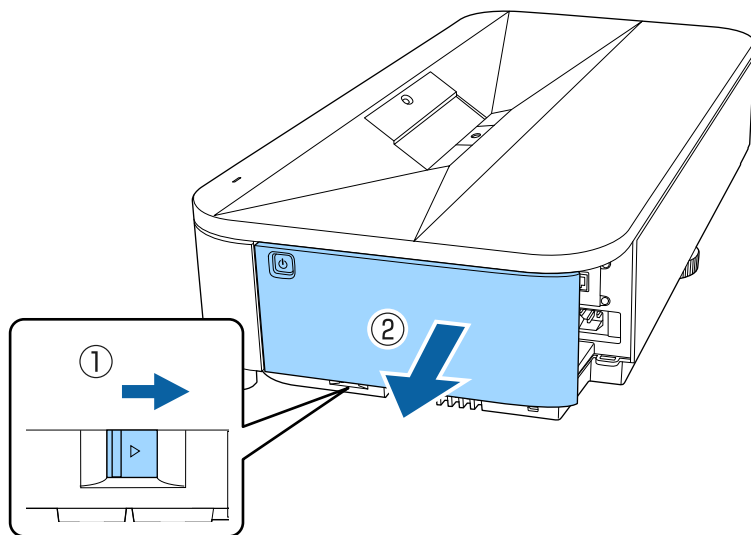

- 2 Använd en stjärnskruvmejsel för att ta bort skruven som fäster den trådlösa LAN-modulens skydd.

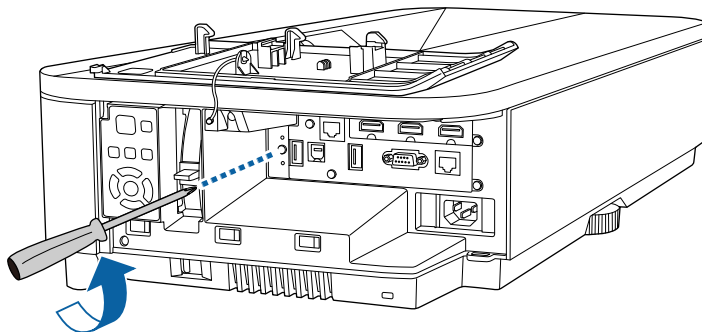

- 3 Anslut den trådlösa LAN-modulen till USB-A1-porten.

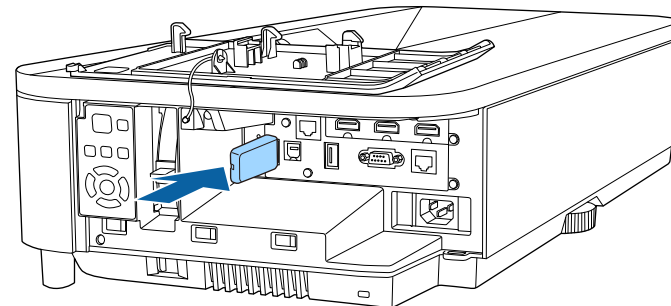

- 4 Sätt på skyddet som följer med din trådlösa LAN-modul och fäst det på plats med skruven.

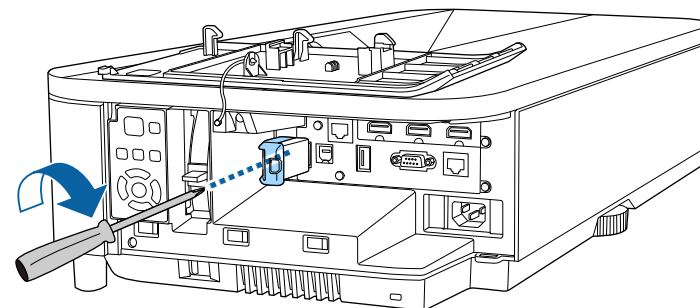

Välja trådlösa nätverksinställningar manuellt

Innan du kan projicera från ditt trådlösa nätverk måste du välja nätverksinställningar på projektorn.

1 Tryck på [Menu]-knappen, välj menyn **Hantering** och tryck på [Enter].

Ofta använda objekt	Hantering	
Bild	Användarknapp	Lamp-läge
Signal I/O	Användarlogo	
Installation	Användarmönster	
Visning	Driftspärr	Av
Drift	4K-förbättring	På
Hantering	Färgenhetslighet	
Nätverk	Färgmatchning	
Multi-projektion	Uppdateringsläge	
Minne	Lampkalibrering	
ECO	Datum & tid	
Initial/alla inställningar	Schemainställningar	
	Effekt trådlöst LAN	
	Trådlöst LAN-diagnos	1
	Dest. sparade loggf.	USB och internt minne
	Batch-inst.intervall	
	Språk	Svenska
	Information	

2 Ställ in **Effekt trådlöst LAN**-inställningen till **På**.

[Effekt trådlöst LAN]	Återgå
✓ På	
Av	

3 Välj menyn **Nätverk** och tryck på [Enter].

Ofta använda objekt	Nätverk	
Bild	Trådlös LAN-Info.	
Signal I/O	Kabelansluten LAN-Info.	
Installation	Art-Net kanal-information	
Visning	Nätverksinställning	
Drift	Sändarinställningar	
Hantering	Återställ Nätverk inställningar	
Nätverk	Multi-projektion	
Multi-projektion	Projektor-ID	Av
Minne	Sida vid sida	
ECO	Geometrisk korr.	Quick Corner
Initial/alla inställningar	Edge blending	
	Skala	
	Färgenhetslighet	
	Lamp-läge	Normalt
	Färgmatchning	
	RGBCMY	
	Återställ Multi-projektion-ins	

4 Välj **Nätverksinställning** och tryck på [Enter].

5 För att identifiera projektorn i nätverket så välj **Projektornamn** och ange ett namn med upp till 16 alfanumeriska tecken.

6 Ställ in **Prioritera kontroll av gränssnitt**-inställningen till **Trådlöst LAN**.

7 Välj anslutningsmetoden.

- För läget med enkel åtkomstpunkt så ställ in **Enkel AP**-inställningen till **På** och gå till steg 12.



Du måste ställa in **Lösenfras** när läget enkel AP används för första gången. Följ instruktionerna på bildskärmen för att ställa in lösenfrasen.

- För infrastrukturläget så ställ in **Enkel AP**-inställningen till **Av** och gå till nästa steg.
- Om du har installerat tillvalet trådlös LAN-modul och vill använda båda anslutningsmetoderna på samma gång så ställ in **Enkel AP**-inställningen till **På** och gå till nästa steg.

[Enkel AP]	Återgå
✓ På	
Av	

- 8** Välj menyn **Trådlöst LAN** och tryck på [Enter].

[Trådlöst LAN]	Återgå
Sök efter åtkomstpunkt	
SSID	
Säkerhet	Öppet
IP-inställningar	
DNS-server 1	0.0.0.0
DNS-server 2	0.0.0.0
IPv6	Av
Visa IP-adress	På

Projektorn börjar söka efter åtkomstpunkter.



Du kan även manuellt söka efter åtkomstpunkter med **Sök efter åtkomstpunkt**-inställningen. Se *Specifications* för information om vilka kanaler som stöds.

- 9** Markera den åtkomstpunkt som du vill ansluta till.



Om du måste tilldela SSID manuellt, välj **SSID** för att ange SSID.

- 10** Tilldela IP-inställningar för ditt nätverket vid behov.

- Om ditt nätverk tilldelar adresser automatiskt, välj **IP-inställningar** för att ställa in **DHCP** till **På**.
- Om du ställer in adresser manuellt ställer du **IP-inställningar** för **DHCP** på **Av** och anger sedan projektorns **IP-adress**, **Nätmask** och **Gateway-adress** vid behov.

- 11** Ställ in **Visa IP-adress** till **Av** om du vill förhindra att IP-adressen visas på nätverksinformationsskärmen.

12 Välj menyn **Nätverksprojicering** och tryck på [Enter].

[Nätverksprojicering]		Återgå
Projektornyckelord	Av	
Epson iProjection	På	^
SSID-skärm	På	
Visa LAN-info.	Text och QR-kod	
Moderator-lösenord		
Visning av nyckelord	Av	
Screen Mirroring	På	^
Avbryt anslutning	På	
Justera prestanda	1 (Fin)	
HDMI Out-bildutmatning	Av	
Screen Mirroring-Info.	På	
Message Broadcasting	Av	
Skärmdelning	På	^
Anslutningsläge	Nyckelord på	

13 Slå på inställningen **Projektornyckelord** om du vill förhindra åtkomst till projektorn av någon som inte är i samma rum.



När du aktiverar den här inställningen, måste du ange ett slumpmässigt nyckelord som visas från en dator med Epson iProjection för att få åtkomst till projektorn och dela den aktuella skärmen.

14 Ställ in **Epson iProjection**-inställningen till **På**.

[Epson iProjection]		Återgå
	✓ På	
	Av	

15 Välj alternativ efter behov.



- **SSID-skärm** låter dig välja om du vill visa projektorns SSID på nätverksinformationsskärmen och Startskärmen.
- **Visa LAN-info.** låter dig ställa in visningsformat för projektorns nätverksinformation.
- Med **Moderator-lösenord** kan du ange ett fyrsiffrigt lösenord för åtkomst till projektorn som moderator med hjälp av Epson iProjection. (Inget lösenord har angetts som standard.)
- **Visning av nyckelord** låter dig välja om ett projektornyckelord ska visas på den projicerade bilden vid åtkomst till projektorn med Epson iProjection.

16 När du är klar med att välja inställningar så gå tillbaka till skärmen **Nätverksinställningar** Där väljer du **Ställa in** och följer instruktionerna på skärmen för att spara dina inställningar och stänga menyerna.



Om inget **Kontr.lösen f. Web** har ställts in så visas en skärm som uppmanar dig att ställa in ett lösenord, innan du kan spara inställningar. Följ instruktionerna på bildskärmen för att ställa in lösenordet.

- 17** Tryck på [LAN]-knappen på fjärrkontrollen. Det trådlösa nätverkets inställningar är slutförda när du ser rätt IP-adress på nätverksinformationsskärmen.

[LAN]	
Projektornamn	: MYNAME
SSID	:
IP-adress 	: WIRED.DHCP.ID
IP-adress 	: WIRELESS.DHCP.ID
Nyckelord	: ---
Event ID	: 0434

När du är klar med de trådlösa inställningarna för din projektor måste du välja det trådlösa nätverket på din dator. Starta sedan nätverksprogrammet för att skicka bilder till projektorn över ett trådlöst nätverk.

► Relaterade länkar

- "Använda skärmtangentbordet" [sid.188](#)

Välja trådlösa nätverksinställningar i Windows

Innan du ansluter till projektorn, välj det korrekta trådlösa nätverket på din dator.

- 1** För att komma åt din trådlösa programvara, klicka på nätverksikonen i Windows aktivitetsfält.

- 2** När du ansluter i till enheter över ett trådlöst nätverks åtkomstpunkt så se till att Wi-Fi är aktiverat och välj nätverksnamn (SSID) för det nätverk som projektorn ansluter till.

- 3** Klicka på **Anslut**.

Välja trådlösa nätverksinställningar i Mac

Innan du ansluter till projektorn, välj det korrekta trådlösa nätverket i Mac.

- 1** Klicka på Wi-Fi-ikonen i menyfältet högst upp på skärmen.
- 2** När du ansluter i till enheter över ett trådlöst nätverks åtkomstpunkt så se till att Wi-Fi är aktiverat och välj nätverksnamn (SSID) för det nätverk som projektorn ansluter till.

Ställa in trådlösa nätverkets säkerhet för läget Enkel AP

Du kan ställa in säkerheten för projektorn som ska användas i ett trådlöst nätverk med läget Enkel AP. Du kan använda WPA2-PSK-säkerhet.



Kontakta din nätverksadministratör för vägledning att mata in korrekt information.

- 1** Tryck på [Menu]-knappen, välj **Nätverk**-menyn och tryck på [Enter].
- 2** Välj **Nätverksinställning** och tryck på [Enter].

- 3** Välj **Lösenfras** och tryck [Enter] för att sedan ange en lösenordsfras som har 8 till 63 tecken.

- 4** När du är klar med att ange lösenfrasen så gå tillbaka till skärmen **Nätverksinställningar**. Där väljer du **Ställa in** och följer instruktionerna på skärmen för att spara dina inställningar och stänga menyerna.

Ställa in trådlösa nätverkets säkerhet för infrastrukturläge

Du kan ställa in säkerheten för projektorn som ska användas i ett trådlöst nätverk med infrastrukturläge. Ställ in något av följande säkerhetstyper för att matcha inställningarna som används på ditt nätverk:

- WPA3-PSK-säkerhet
- WPA2/WPA3-PSK-säkerhet
- WPA3-EAP-säkerhet
- WPA2/WPA3-EAP-säkerhet



Kontakta din nätverksadministratör för vägledning att mata in korrekt information.

- 1** Om du vill ställa in WPA3-EAP- eller WPA/WPA2/WPA3-EAP-säkerhet, kontrollera att din fil med ett digitalt certifikat är kompatibel med projektorregistreringstypen och placerad direkt på USB-lagringsenheten.
- 2** Tryck på [Menu]-knappen, välj **Nätverk**-menyn och tryck på [Enter].
- 3** Välj **Nätverksinställning** och tryck på [Enter].
- 4** Välj menyn **Trådlöst LAN** och tryck på [Enter].

- 5** Välj **Säkerhet**-inställningen och tryck på [Enter].

6 Välj säkerhetsinställningar att matcha dina nätverksinställningar.

[Säkerhet]	Återgå
WPA2/WPA3-PSK	
WPA2/WPA3-EAP	
WPA3-PSK	
WPA3-EAP	
✓ Öppet	

7 Gör något av följande i enlighet med den säkerhet du valde.

- **WPA3-PSK** eller **WPA2/WPA3-PSK**: Välj **Lösenfras** och tryck [Enter] för att sedan ange en lösenordsfras som har 8 till 63 tecken. Gå sedan till steg 16.
- **WPA3-EAP** eller **WPA2/WPA3-EAP**: Välj **EAP-typ** och tryck på [Enter].

8 Välj protokollet för autentisering som inställning för **EAP-typ**.

[EAP-typ]	Återgå
✓ PEAP	
PEAP-TLS	
EAP-TLS	
EAP-FAST	

9 För att importera ditt certifikat, välj certifikattyp och tryck på [Enter].

- **Klientcertifikat** för **PEAP-TLS-** eller **EAP-TLS-typ**
- **CA certifikat** för alla EAP-typer



Du kan även registrera digitala certifikat genom att använda din webbläsare. Men se till att endast registrera en gång annars kanske certifikatet inte installeras korrekt.

10 Välj **Spara** och tryck på [Enter].

11 Följ instruktionerna på skärmen för att ansluta en USB-lagringsenhet till projektorns USB-A-port.

12 Tryck på [Enter] för att visa certifikatlistan.

13 Välj certifikat att importera i listan som visas.
Ett meddelande visas som uppmanar dig att ange lösenordet för certifikatet.

14 Ange ett lösenord och tryck på [Enter].
Certifikatet importeras och ett avslutningsmeddelande visas.

15 Välj dina EAP-inställningar efter behov.

- **Användarnamn** låter dig ange ett användarnamn med upp till 64 alfanumeriska tecken. Vid import av ett klientcertifikat ställs namnet på den certifikatet utfärdades till in automatiskt.
- **Lösenord** låter dig ange ett lösenord med upp till 64 alfanumeriska tecken för autentisering vid användning av **PEAP-**eller **EAP-FAST-typ**.
- **Verifiera servercertifikat** låter dig välja om du vill verifiera servercertifikatet när ett CA-certifikat har ställts in.
- **Radius-servernamn** låter dig ange det servernamn som ska verifieras.

16 När du är klar med att göra inställningar så gå tillbaka till skärmen **Nätverksinställningar** Där väljer du **Ställa in** och följer instruktionerna på skärmen för att spara dina inställningar och stänga menyerna.

► Relaterade länkar

- "Klienter och CA-certifikat som stöds" [sid.150](#)

Klienter och CA-certifikat som stöds

Du kan registrera följande typer av digitala certifikat.

Klientcertifikat (PEAP-TLS/EAP-TLS)

Specifikation	Beskrivning
Format	PKCS#12
Filnamnstilllägg	PFX, P12
Kryptering	RSA
Hashvärden	MD5/SHA-1/SHA-256/SHA-384/SHA-512
Nyckellängd	512/1024/2048/4096 bitar
Lösenord	Upp till 64 alfanumeriska tecken; obligatoriskt

CA-certifikat (PEAP/PEAP-TLS/EAP-TLS/EAP-FAST)

Specifikation	Beskrivning
Format	X509v3
Filnamnstilllägg	DER/CER/PEM
Kryptering	RSA
Hashvärden	MD5/SHA-1/SHA-256/SHA-384/SHA-512
Nyckellängd	512/1024/2048/4096 bitar
Kodning	BASE64/Binary

Ansluta till en mobil enhet med en QR-kod

När du har valt projektorns trådlösa nätverksinställningar, kan en QR-kod visas på skärmen för att ansluta en mobil enhet med appen Epson iProjection (iOS/Android).



- Säkerställ att du har installerat den senaste versionen av Epson iProjection på enheten.
- Du kan hämta Epson iProjection gratis från App Store eller Google Play. Alla avgifter för kommunikationen med App Store eller Google Play är kundens ansvar.
- När du använder Epson iProjection i anslutningsläget Snabb rekommenderar vi att utföra säkerhetsinställningar.

1

Tryck på [LAN]-knappen på fjärrkontrollen.
QR-koden visas på den projicerade ytan.



- Om du inte ser QR-koden, ställ in **Visa LAN-info.**-inställningen till **Text och QR-kod** i projektorns **Nätverk**-meny.
 ☛ **Nätverk > Nätverksinställning > Nätverksprojicering > Epson iProjection > Visa LAN-info.**
- För att dölja QR-koden, tryck på [Esc].
- När QR-koden är dold, tryck på [Enter] för att visa koden.

2

Starta Epson iProjection på den mobila enheten.

- 3 Läs in den projicerade QR-koden med Epson iProjection för att ansluta den till projektorn.



Läs QR-koden korrekt genom att stå rätvinkligt mot skärmen och nära nog så att den projicerade koden passar in i den mobila enhetens QR-kodläsare. Om du är för långt borta från skärmen kan inte koden läsas.

När en anslutning har upprättats, välj menyn **Contents** från  och välj sedan den fil som du vill projicera.

Använda en USB-nyckel för att ansluta en Windows-dator

Du kan ställa in ditt USB-minne som en USB-nyckel för att snabbt ansluta projektorn till en Windows dator med stöd för trådlöst LAN. När du har skapat USB-nyckeln kan du snabbt projicera bilder från nätverksprojektorn.

- 1 Konfigurera USB-nyckel med **Installationsverktyg för USB-nyckel** i Epson iProjection-programmet (Windows).



Se *Bruksanvisning till Epson iProjection (Windows/Mac)* för instruktioner.

- 2 Kontrollera att den trådlösa LAN-modulen är installerad i eller inbyggd i projektorn.
- 3 Starta projektorn.

- 4 Tryck på [LAN]-knappen på fjärrkontrollen. Nätverksinformationskärmen visas. Bekräfta att SSID och IP-adressen visas.

- 5 Anslut USB-nyckeln till projektorns USB-A-port. Ett meddelande om att nätverksinformationsuppdateringen är klar visas.

- 6 Avlägsna USB-nyckeln.

- 7 Anslut USB-nyckeln till USB-porten på datorn.

- 8 Följ instruktionerna på bildskärmen för att installera den nödvändiga applikationen.



- Om Windows-brandväggen visar ett meddelande, klicka på **Ja** för att inaktivera brandväggen.
- Du måste ha administratörsrättigheter för att installera programmet.
- Om det inte installeras automatiskt, dubbelklicka på **MPPLaunch.exe** i USB-nyckeln.

Efter ett par minuter kommer din datorbild projiceras.

- 9 När du har projicerat klart (trådlöst), välj alternativet **Säker borttagning av maskinvara** i Windows aktivitetsfält, och avlägsna sedan USB-nyckeln från din dator.



Du kan behöva starta om din dator för att återaktivera din trådlösa LAN-anslutning.

► Relaterade länkar

- "Hämta den senaste versionen av dokumenten" [sid.10](#)

Använda Wireless Presentation System för att ansluta till datorer med Windows/Mac

Du kan använda tillvalet trådlöst presentationssystem för att snabbt ansluta projektorn trådlöst till dina datorer och projicera din bild. Ditt trådlösa presentationssystem (ELPWP10) innehåller två trådlösa sändare (ELPWT01) och en trådlös LAN-modul (ELPAP11).

Mer information finns i *Epson Wireless Presentation System Bruksanvisning*.

► Relaterade länkar

- "Konfigurera det trådlösa systemet första gången" [sid.152](#)
- "Projicera med det trådlösa presentationssystemet" [sid.153](#)

Konfigurera det trådlösa systemet första gången

Den första gången du börjar använda det trådlösa presentationssystemet måste du göra förberedelser sådana som att parkoppla de trådlösa sändarna med projektorn.



- Välj nätverksinställningarna för projektorn innan parkoppling.
- Du behöver parkoppla de trådlösa sändarna igen när du ändrar **Projektornamn** eller **Lösenfras** i menyn **Nätverksinställningar**.
- Du kan hämta nödvändig programvara och bruksanvisningar från följande webbplats:

epson.sn

1 Starta projektorn.

2 Anslut den trådlösa sändaren till projektorns USB-A-port.

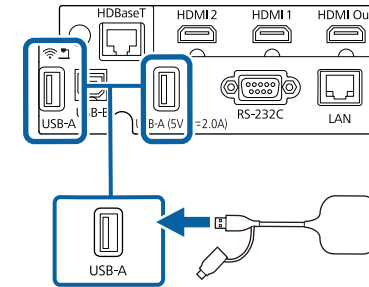

Nätverksinformationen skrivs över och ett meddelande om att det är slutfört visas. Det kan ta en stund att slutföra parkopplingen.

⚠ **Försiktighet**

Koppla inte ifrån strömsladden eller den trådlösa sändaren från projektorn när nätverksinformation skrivs. Om strömsladden eller den trådlösa sändaren kopplas ifrån kanske projektorn inte startar korrekt. Var noga med att meddelandet om att det är slutfört har visats innan den trådlösa sändaren kopplas ifrån.

3 Anslut de övriga trådlösa sändarna om du vill fortsätta parkopplingen.

4 Välj **Ja** för att ställa in **Visa anslutningsguide** till **På** om det behövs.



- Vi rekommenderar att välja **Ja**. Nästa gång du slår på projektorn och ingen signal matas in visas anslutningsguiden för den trådlösa sändaren (Epson Wireless Presentation).
- Meddelandet uppmanar dig att ställa in **Visa anslutningsguide** till **På** visas när **Visa anslutningsguide** är inställt till **Av** och **Innehållsuppspelning** är inställt till **Av**.
- Du kan ändra visning av anslutningsguide i projektorns meny **Nätverk**.
☛ **Nätverk > Sändarinställningar > Visa anslutningsguide**

- 5 Ta bort den trådlösa sändaren från projektorn och sätt i den trådlösa LAN-moudlen i samma port som användes för den trådlösa sändaren.
- 6 Tryck på knappen [Menu] på kontrollpanelen eller fjärrkontrollen.
- 7 Kontrollera att **Effekt trådlöst LAN** är inställt på **På** i projektorns meny **Hantering** och **Enkel AP** är inställd till **På** i projektorns meny **Nätverksinställningar**.

Vi rekommenderar att projektorn slås av och sedan på igen för att aktivera visning av anslutningsguide.



Om du ställer in inställningen **Slå på automatiskt** till **På** i projektorns meny **Nätverk** kan du starta projicering även om projektorn är i vänteläge (när strömmen är av).

☛ **Nätverk > Sändarinställningar > Slå på automatiskt**

Projicera med det trådlösa presentationssystemet

Du kan använda den parkopplade trådlösa sändaren för att snabbt upprätta en direkt anslutning mellan projektorn (mottagare) och datorer med Windows/Mac och enkelt projicera dina bilder.



Kontrollera att den trådlösa LAN-modulen är installerad i projektorn.

- 1 Starta projektorn.
- 2 Anslut den trådlösa sändaren till en USB-port på din dator.

- 3 Projicera ditt innehåll med programvaran Epson Wireless Presentation i den trådlösa sändaren. Mer information finns i *Epson Wireless Presentation System Bruksanvisning*.

Du kan skicka bilden till din projektor från mobila enheter som exempelvis bärbara datorer, smartphones och surfplattor med Miracastteknik.

Du kan ansluta två enheter som använder Miracast-teknik samtidigt. Projektorn upptäcker ingångskällor som Screen Mirroring1 och Screen Mirroring2. Du behöver ställa in **Avbryt anslutning**inställningen till **Av**.

☛ **Nätverk > Nätverksinställning > Nätverksprojicering > Screen Mirroring > Avbryt anslutning**

Om din enhet stöder Miracast behöver du inte installera ytterligare programvara. När en Windows-dator används, kontrollera att den nödvändiga adaptern för Miracast-anslutning finns tillgänglig.

Notera följande begränsningar när du använder Screen Mirroring-funktioner.

- Du kan spela upp en sammanflätad bild.
- Du kan inte spela upp flerkanalsljud över 3ch (kanal 3).
- Du kanske inte kan projicera bilder beroende på upplösning och bildhastighet.
- Du kan inte spela upp 3D-video.
- Du kanske inte kan visa innehåll med upphovsrättskydd med en Miracast-anslutning, beroende på din enhet.
- Ändra inte projektorns inställning för **Screen Mirroring** under Screen Mirroring-projicering. Det kan leda till projektorn blir frånkopplad och det kan ta en stund att återansluta.

☛ **Nätverk > Nätverksinställning > Nätverksprojicering > Screen Mirroring**

- Stäng inte av projektorn med brytaren under Screen Mirroring-projektion.



- Mobila enheter med Android eller Windows 8.1 eller senare installerat stöder oftast Miracast.
Stöd för Miracast varierar beroende på den mobila enheten. Se din mobila enhets manual för mer information.
- Om inget **Kontr.lösen f. Web** har ställts in så visas en skärm som uppmanar dig att ställa in ett lösenord när du sparar nätverksinställningar. Följ instruktionerna på bildskärmen för att ställa in lösenordet.

► Relaterade länkar

- "Välja Screen Mirroring-inställningar" [sid.154](#)
- "Ansluta med Screen Mirroring och Miracast-funktionen" [sid.156](#)
- "Ansluta med Screen Mirroring i Windows 10" [sid.157](#)
- "Ansluta med Screen Mirroring i Windows 11" [sid.157](#)

Välja Screen Mirroring-inställningar

Du måste välja **Screen Mirroring**-inställningar för din projektor för att projicera bilder från din mobila enhet.



Om du använder Windows 10/11 kan du casta bilder med följande anslutningar:

- Casta bilder, från din enhet, direkt till projektorn
- Casta bilder via lokalt nätverk

När du castar bilder via lokalt nätverk är anslutningen mer säker och stabilare. Gör något av följande för att ansluta din projektor till ett lokalt nätverk:

- Anslut en LAN-kabel.
- Välj de **trådlösa LAN**-inställningar för att ansluta till den trådlösa åtkomstpunkten.

För att ansluta till en trådlös åtkomstpunkt behöver du installera tillvalet trådlös LAN-modul.

1 Tryck på [Menu]-knappen, välj menyn **Hantering** och tryck på [Enter].

Ofta använda objekt	Hantering	
Bild	Användarknapp	Lamp-läge
Signal I/O	Användarlogo	
Installation	Användarmönster	
Visning	Driftspärr	Av
Drift	4K-förbättring	På
Hantering	Färgenhetslighet	
Nätverk	Färgmatchning	
Multi-projektion	Uppdateringsläge	
Minne	Lampkalibrering	
ECO	Datum & tid	
Initial/alla inställningar	Schemainställningar	
	Effekt trådlöst LAN	
	Trådlöst LAN-diagnos	1
	Dest. sparade loggf.	USB och internt minne
	Batch-inst.intervall	
	Språk	Svenska
	Information	

2 Ställ in **Effekt trådlöst LAN**-inställningen till **På**.

[Effekt trådlöst LAN]	Återgå
✓ På	
Av	

3 Välj menyn **Nätverk** och tryck på [Enter].

Ofta använda objekt	Nätverk	
Bild	Trådlös LAN-Info.	
Signal I/O	Kabelansluten LAN-Info.	
Installation	Art-Net kanal-information	
Visning	Nätverksinställning	
Drift	Sändarinställningar	
Hantering	Återställ Nätverk inställningar	
Nätverk	Multi-projektion	
Multi-projektion	Projektor-ID	Av
Minne	Sida vid sida	
ECO	Geometrisk korr.	Quick Corner
Initial/alla inställningar	Edge blending	
	Skala	
	Färgenhetslighet	
	Lamp-läge	Normalt
	Färgmatchning	
	RGBCMY	
	Återställ Multi-projektion-ins	

4 Välj **Nätverksinställning** och tryck på [Enter].

5 Välj **Prioritera kontroll av gränssnitt** och tryck på [Enter].

6 Välj ett av följande alternativ:

- Om du castar data via lokalt nätverk med trådlös LAN så välj **Kabelanslutet LAN**.
- Om du castar data direkt eller via en trådlös åtkomstpunkt så välj **Trådlöst LAN**.
- Om din enhet bara har stöd för direkt casting av data så välj **Trådlöst LAN**.

- 7** Ställ in **Enkel AP**-inställningen till **På**.

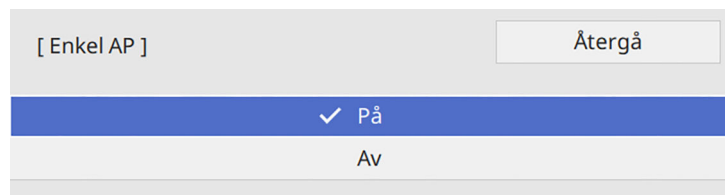

Om ingen **Lösenfras** har ställts in så visas en skärm som uppmanar om att ställa in en **Lösenordsfras**. Följ instruktionerna på skärmen för att ställa in **Lösenfras**.

- 8** Gå tillbaka till skärmen **Nätverksinställning** och välj **Nätverksprojicering**.

- 9** Ställ in **Screen Mirroring**-inställningen till **På**.

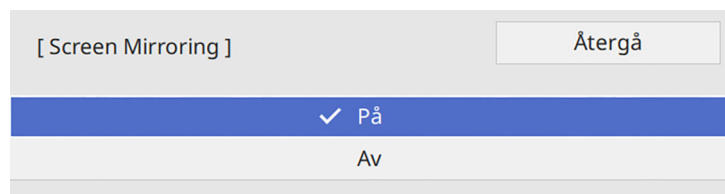

- 10** Välj alternativ efter behov.

- **Avbryt anslutning** låter dig ansluta till en annan mobil enhet under Screen Mirroring-projektion för att ansluta exklusivt till en enhet. Om du vill använda två Screen Mirroring-källor så ställ in det här till **Av**.
- **Justera prestanda** låter dig justera Screen Mirroring-hastighet/kvalitet. Välj ett lägre värde för att förbättra kvaliteten och välj ett högre värde för att öka hastigheten.
- **Screen Mirroring info** visar anslutningsinformation när projicering görs från en Screen Mirroring-källa.

- 11** När du är klar med att välja inställningar så gå tillbaka till skärmen **Nätverksinställningar** Där väljer du **Ställa in** och följer instruktionerna på skärmen för att spara dina inställningar och stänga menyerna.



Om inget **Kontr.lösen f. Web** har ställts in så visas en skärm som uppmanar dig att ställa in ett lösenord, innan du kan spara inställningar. Följ instruktionerna på bildskärmen för att ställa in lösenordet.

Ansluta med Screen Mirroring och Miracast-funktionen

Om din mobila enhet, exempelvis en smartphone, har stöd för Miracast kan du ansluta den trådlöst till projektorn och visa bilder. Du kan spela upp ljudet genom projektorns högtalare genom att ansluta via Screen Mirroring.

- 1** Välj **Screen Mirroring inställ.** på din projektor vid behov.
- 2** Tryck på [LAN]-knappen på fjärrkontrollen för att växla till Screen Mirroring-källan.
Nätverksinformationskärmen visas.
- 3** Använd Miracast-funktionen på din mobila enhet för att söka reda på projektorn.
En lista med tillgängliga enheter visas.
- 4** Välj projektorns Projektornamn från listan.
- 5** Om det visas en skärm för inmatning av PIN-kod på din mobila enhet anger du PIN-koden som visas på nätverksinformationskärmen eller i den projicerade bilden.
Projektorn visar bilden från din mobila enhet.



Det kan ta lite tid innan anslutningen är etablerad. Dra inte ut projektorns nätsladd under anslutning. Det kan orsaka att din enhet låser sig eller inte fungerar.

Beroende på mobil enhet kanske du måste radera en enhet för att kunna ansluta. Följ anvisningarna på skärmen för din enhet.

Ansluta med Screen Mirroring i Windows 10

Du kan konfigurera din dator för trådlös projicering och spela upp ljudet genom projektorns högtalare genom att ansluta via Screen Mirroring.

- 1** Välj **Screen Mirroring inställ.** på din projektor vid behov.
- 2** Tryck på [LAN]-knappen på fjärrkontrollen för att växla till Screen Mirroring-källan.
Nätverksinformationskärmen visas.
- 3** Håll ned Windows-tangenten och tryck på **K** på tangentbordet samtidigt.
En lista med tillgängliga enheter visas.
- 4** Välj projektorns Projektornamn från listan.

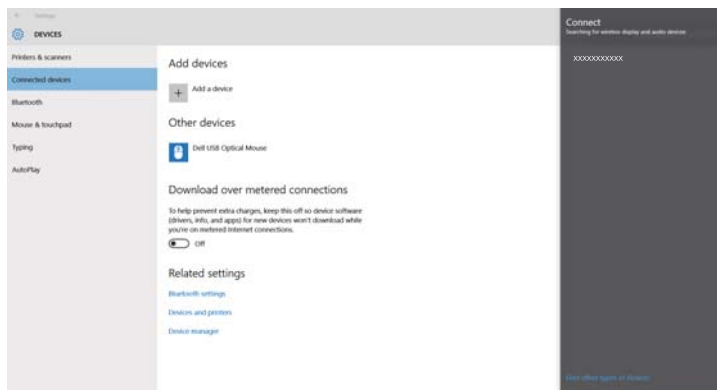

- 5** Om en skärm för inmatning av PIN-kod visas på datorn, ange PIN-koden som visas på nätverksinformationskärmen för Screen Mirroring eller längst ner till höger i den projicerade bilden.
Projektorn visar bilden från din dator.



Det kan ta lite tid innan anslutningen är etablerad. Dra inte ut projektorns nätsladd under anslutning. Det kan orsaka att din enhet låser sig eller inte fungerar.

Ansluta med Screen Mirroring i Windows 11

Du kan konfigurera din dator för trådlös projicering och spela upp ljudet genom projektorns högtalarsystem genom att ansluta via Screen Mirroring.

- 1** Välj **Screen Mirroring inställ.** på din projektor vid behov.
- 2** Tryck på [LAN]-knappen på fjärrkontrollen för att växla till Screen Mirroring-källan.
Nätverksinformationskärmen visas.
- 3** Klicka på högtalarikonen på din dators aktivitetsfält.
- 4** Klicka på **Casta**.
En lista med tillgängliga enheter visas.



Om **Casta** inte visas eller om något annat meddelande visas, se manualen som följde med datorn.

- 5** Välj projektorns Projektornamn från listan.

- 6** Om en skärm för inmatning av PIN-kod visas på datorn, ange PIN-koden som visas på nätverksinformationsskärmen för Screen Mirroring eller längst ner till höger i den projicerade bilden.

Projektorn visar bilden från din dator.



Det kan ta lite tid innan anslutningen är etablerad. Dra inte ut projektorns nätsladd under anslutning. Det kan orsaka att din enhet låser sig eller inte fungerar.

Du kan använda HTTPS-protokollet för att öka säkerheten mellan projektor och en webbläsare som kommunicerar med den. För att göra detta, skapar du ett servercertifikat, installerar det på projektorn och slår på inställningen för **Säker HTTP** i projektormenyn för att verifiera tillförlitligheten hos webbläsaren.

Även om du inte installerar något servercertifikat skapar projektorn automatiskt ett självsignerat certifikat och tillåter kommunikation. Dock, eftersom detta självsignerade certifikat inte kan verifiera tillförlitligheten från en webbläsare, genereras det en varning om serverns tillförlitlighet när projektorn används från en webbläsare. Den varningen hindrar inte kommunikationen.

► Relaterade länkar

- "Importerera ett webbservercertifikat med menyerna" [sid.159](#)

Importerera ett webbservercertifikat med menyerna

Du kan skapa ditt webbservercertifikat och importera det med projektorns menyer och en extern lagringsenhet.



- Du kan använda ett USB-minne som extern lagringsenhet för den här modellen.
- Du kan även registrera digitala certifikat via din webbläsare. Men se till att endast registrera en gång annars kanske certifikatet inte installeras korrekt.

- 1** Kontrollera att din digitala certifikat-fil är kompatibel med projektorregistrering och placerad direkt på en USB-lagringsenhet.
- 2** Tryck på [Menu]-knappen, välj **Nätverk**-menyn och tryck på [Enter].
- 3** Välj **Nätverksinställning** och tryck på [Enter].

- 4** Välj menyn **Projektorstyrning** och tryck på [Enter].

[Projektorstyrning]		Återgå
Kommandokommunikat.	Skyddad	
Web API-inställ.		
PJLink	Av	▼
SNMP	Av	▼
AMX Device Discovery	Av	
Crestron Connected	Av	
Crestron XiO Cloud	Av	
Control4 SDDP	Av	
Art-Net	På	
Säker HTTP	På	▲
Webbservercertifikat		

- 5** Ställ in **Säker HTTP**-inställningen till **På**.
- 6** Välj **Webbservercertifikat** och tryck på [Enter].
- 7** Välj **Registrera** och tryck på [Enter].
- 8** Följ instruktionerna på skärmen för att ansluta en USB-lagringsenhet till projektorns USB-A-port.
- 9** Tryck på [Enter] för att visa certifikatlistan.
- 10** Välj certifikat att importera i listan som visas.
Ett meddelande visas som uppmanar dig att ange lösenordet för certifikatet.

- 11** Ange ett lösenord och tryck på [Enter].
Certifikatet importeras och ett avslutningsmeddelande visas.

► Relaterade länkar

- "Webbservercertifikat som stöds" [sid.160](#)

Webbservercertifikat som stöds

Du kan registrera följande typer av digitala certifikat.

Webbservercertifikat (Säker HTTP)

Specifikation	Beskrivning
Format	PKCS#12
Filnamnstilläg	PFX, P12
Kryptering	RSA
Hashvärden	MD5/SHA-1/SHA-256/SHA-384/SHA-512
Nyckellängd	512/1024/2048/4096 bitar
Nätverksnamn	Värnämnamn för nätverk
Organisation	Valfritt
Lösenord	Upp till 64 alfanumeriska tecken; obligatoriskt

Du kan distribuera den skärm som för tillfället projiceras till upp till fyra projektorer som är anslutna till samma nätverk. Detta gör att du kan visa bilden samtidigt från andra projektorer.



- Den här funktionen är inte tillgänglig i läget **Innehållsuppspelning**.
- Den här funktionen är inte tillgänglig när inställningen **4K-förbättring** är inställd till **På** i projektorns meny **Hantering**.

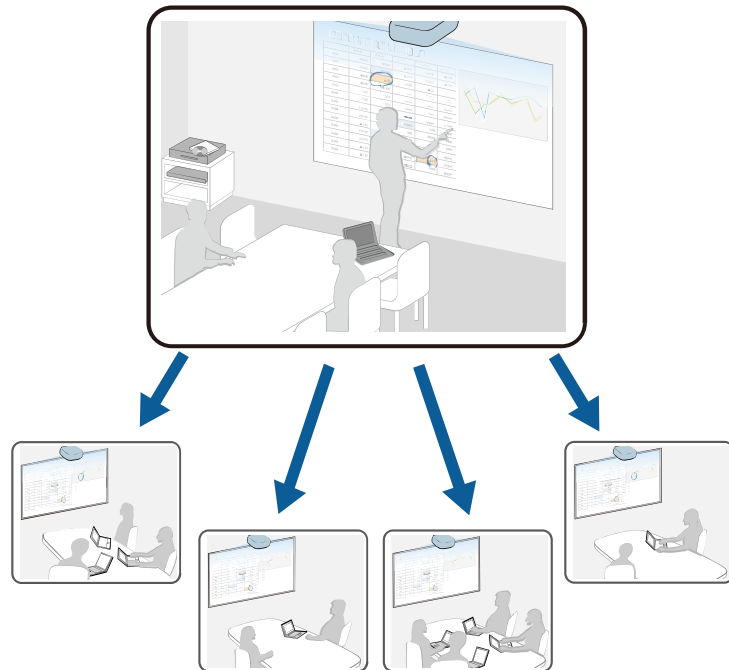

Notera följande begränsningar när du använder skärmdelningsfunktionen.

- Du kan dela skärmen med projektorer som stöder skärmdelning.
- Om versionen av den fasta programvaran bland projektorerna som delar skärmen inte är densamma kan du behöva uppdatera projektorns fasta programvara för att dela din skärm.
- Du kan inte distribuera bilder som skyddas av HDCP.

- Du kan inte ändra projektorns **Nätverks**inställningar under skärmdelning.

► Relaterade länkar

- "Dela skärmen" [sid.161](#)
- "Mottagning av delade skärmbilder" [sid.163](#)

Dela skärmen

Innan du delar skärmen måste du välja inställningar på din projektor.

- Anslut projektor till nätverket.
- Kontrollera att **Skärmdelning**-inställningen är inställd till **På**.
 - ☛ **Nätverk > Nätverksinställning > Nätverksprojicering > Skärmdelning**

- 1** Starta projektor och visa en bild.
- 2** Tryck på knappen [Home].
- 3** Välj **Skärmdelning**.

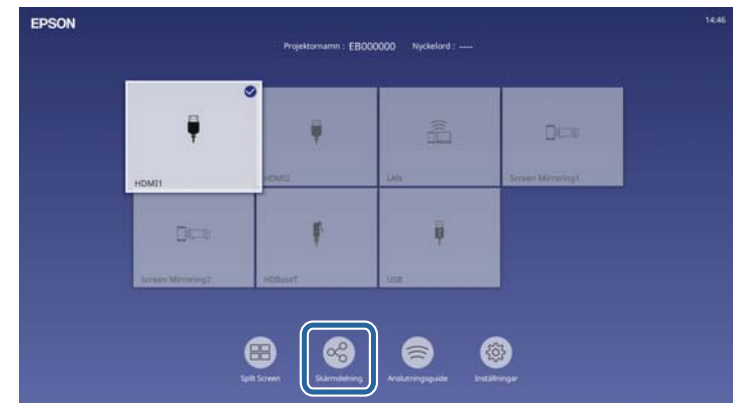

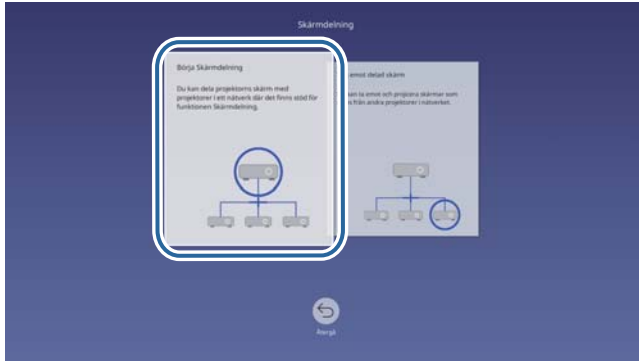
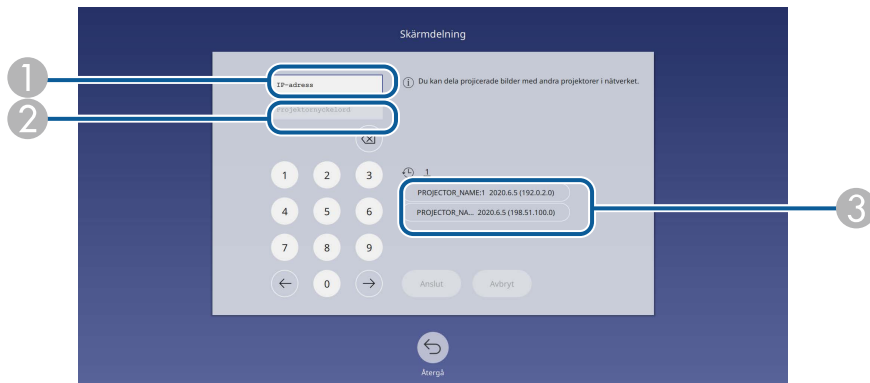

4 Välj **Börja Skärmdelning**.**5** Specificera den projektor som du vill dela din skärm med.

- 1 Ange IP-adressen genom att använda det numeriska tangentbordet.
- 2 Ange vid behov projektorns nyckelord genom att använda det numeriska tangentbordet. Projektornyckelordet visas på mottagande projektors projicerade bild.
- 3 Visar anslutningshistoriken. För att ansluta till en projektor som du tidigare har anslutit till så väljer du IP-adressen från listan som visas.

6 Välj **Anslut**.

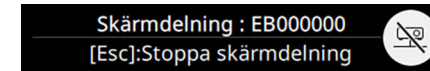
När anslutningen är upprättad så visas fältet, som indikerar delad status, högst upp till höger på skärmen. Du kan dra och släppa för att placera det delade statusfältet.

**7** Upprepa steg 3 och 6 efter behov för att ansluta till fler projektorer.**8** Välj  för att tillåta att det ritas på den distribuerade skärmen.

-  : Du kan rita från den mottagande projektorn.
-  : Du kan inte rita från den mottagande projektorn.

9 Välj inmatningskällan. För de projicerade bilder du vill dela.

Bilden distribueras till de mottagande projektorerna.

» Relaterade länkar

- "Slutföra skärmdelningen" [sid.162](#)

Slutföra skärmdelningen

Sluta dela genom att välja ikonen  på det delade statusfältet. Det här alternativet kopplar ifrån alla projektorer på samma gång. Om du vill koppla ifrån en specifik projektor följer du nedan steg.

1 Tryck på knappen [Home].

2 Välj **Skärmdelning**.



3 Välj den projektor du vill koppla från och välj **Koppla från**.

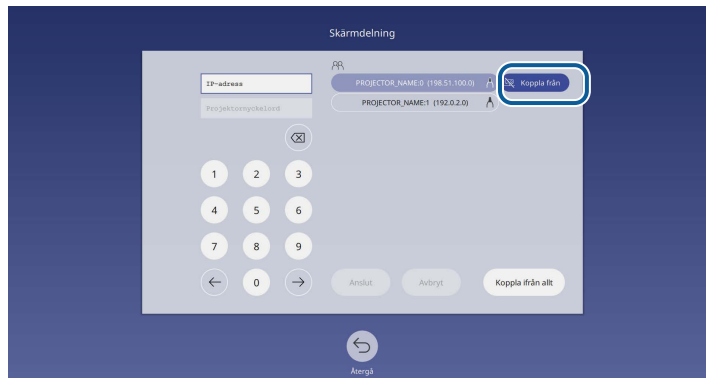

Den valda projektorn kopplas från och skärmdelningen till den projektorn slutförs.

4 Upprepa steg 3 efter behov för att koppla ifrån fler projektorer.



När du väljer **Koppla ifrån allt** ändras knappen till **Confirm**. Välj knappen igen för att koppla från alla projektorer.

Mottagning av delade skärmbilder

Innan du tar emot skärmen måste du välja inställningar på din projektor.

- Anslut projektorerna till samma nätverk som projektorn som delar bilder.
- Var noga med att ingen annan enhet ansluts till projektorn med Epson iProjection-programmet.
- Kontrollera att **Skärmdelning**-inställningen är inställd till **På**.

☛ **Nätverk > Nätverksinställning > Nätverksprojicering > Skärmdelning**

När den andra projektorn börjar dela skärmen visas den delade skärmbilden automatiskt.

Om inte, tryck på [LAN]-knappen på fjärrkontrollen.

Den delade bilden tas bort vid bildvisning genom att trycka på [Esc]-knappen.



Om du inte har IP-adressen för din projektor, tryck på [Home]-knappen och välj **Skärmdelning**. Du kan kontrollera IP-adressen som visas på guideskärmen.

Övervaka och kontrollera projektorn

Kontrollera dessa avsnitt för att övervaka och styra projektorn över ett nätverk.

► Relaterade länkar

- "Epson Projector Management" [sid.165](#)
- "Kontrollera en nätverksansluten projektor via en webbläsare" [sid.166](#)
- "Registrera digitala certifikat från en webbläsare" [sid.174](#)
- "Ställa in e-postvarningar för projektornätverket" [sid.175](#)
- "Ställa in övervakning med SNMP" [sid.176](#)
- "Använda ESC/VP21-kommandon" [sid.177](#)
- "PJLink-stöd" [sid.178](#)
- "Art-Net" [sid.179](#)
- "Crestron Connected-stöd" [sid.180](#)
- "Web API" [sid.182](#)
- "Konfigurera projektorns händelseschema" [sid.183](#)

Programvaran Epson Projector Management (endast Windows) gör att du kan övervaka och styra din projektor över nätverket. Se *Bruksanvisning till Epson Projector Management* för instruktioner.

Du kan hämta Epson Projector Management från följande webbplats.

epson.sn

När du har anslutit projektorn till nätverket kan du välja projektorinställningar och styra projiceringen med en kompatibel webbläsare. Detta ger dig fjärråtkomst till projektorn.

I läget Innehållsuppspelning kan du också redigera spellistor.

Observera

I läget Innehållsuppspelning ta inte bort USB-minnet från projektorn eller koppla ifrån projektorns strömsladd i följande situationer. Data som sparas på USB-minnet kan skadas.

- När skärmen **Spellistor** visas
- När skärmen **USB-minnesenhet** visas



- Se till att datorn och projektorn är anslutna till nätverket. Om du ansluter trådlöst så anslut till enheter via en åtkomstpunkt i ett trådlöst nätverk.
- Du kan använda följande webbläsare.
 - Microsoft Edge (Windows)
 - Safari (Mac, iOS)
 - Chrome (Android)
- När du använder webbläsaren, anslut inte med en proxyserver. Det går inte att välja alla menyinställningar i projektorn eller kontrollera alla projektorfunktioner via en webbläsare.
- Om du ställer in **Vänteläge**-inställningen till **Kommunikation på** i projektormenyn **Drift**, kan du använda en webbläsare för att välja inställningar och kontrollera projiceringen även om projektorn är i vänteläget (när strömmen är av).
- Du kan även styra projektorn med en webbläsare med appen Epson iProjection (iOS/Android).

1 Kontrollera att projektorn är påkopplad.

2 Kontrollera att din dator eller enhet är ansluten till samma nätverk som projektorn.

3 Starta en webbläsare på datorn eller enheten.

4 Gå till skärmen **Epson Web Control** genom att ange projektorns IP-adress i webbläsarens adressfält. När en IPv6-adress anges, omge adressen med [och].

Du ser skärmen **Epson Web Control**.

- I normalt läge

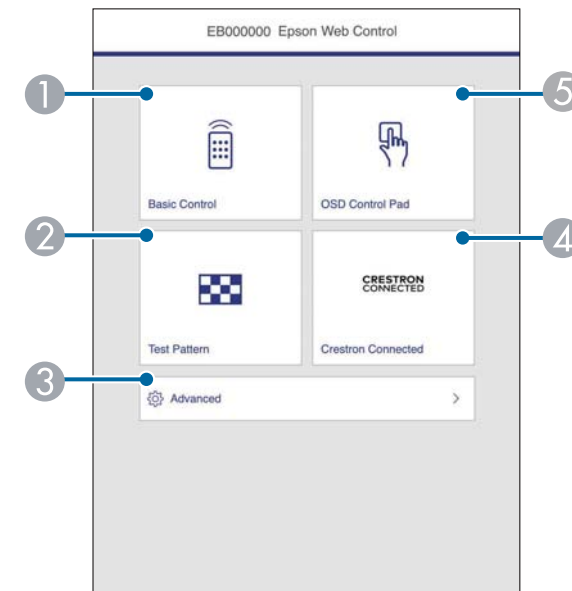

- 1 Fjärrstyr projektorn.
- 2 Visar ett testmönster.
- 3 Ställer in detaljerade projektorinställningar.
- 4 Öppnar driftsfönstren Crestron Connected och Crestron XiO Cloud.
- 5 Manövrerar projektorns menyinställningar med ditt finger eller en mus.

- I innehållsuppspelningsläge

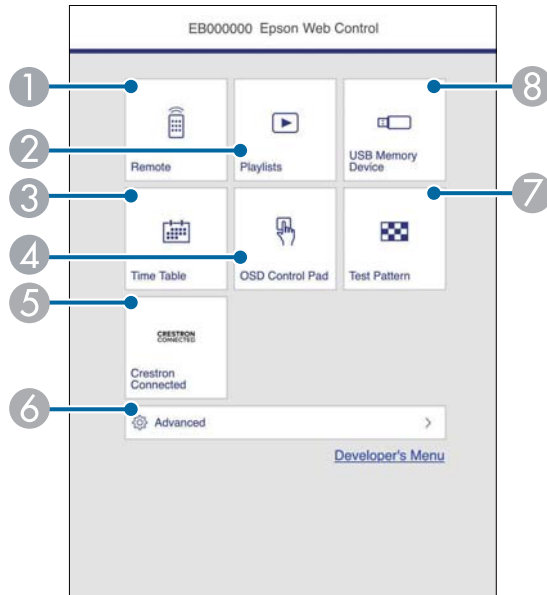

- 1 Fjärrstyr projektorn.
- 2 Väljer spellistan du vill spela och låter dig skapa eller redigera spellistor.
- 3 Visar skärmen **Tidtabell**.
- 4 Manövrerar projektorns menyinställningar med ditt finger eller en mus.
- 5 Öppnar driftsfönstren Crestron Connected och Crestron XiO Cloud.
- 6 Ställer in detaljerade projektorinställningar.
- 7 Visar ett testmönster.
- 8 Registrerar eller raderar data för en spellista på USB-minnet.

- 5 Välj det alternativ som matchar projektorfunktionen du vill kontrollera.



Du kan behöva logga in för att komma åt några av alternativen på skärmen **Epson Web Control**. Ställ först in följande lösenord.

- För att få åtkomst till alternativet **Grundläggande kontroll** behöver du logga in med **EPSONREMOTE** som användarnamn och ditt **Lösenord för Remote**. (Inget lösenord har angetts som standard.)

Ställ in **Grundläggande kontroll** till **På** i projektorns **Nätverk**-meny och ställ sedan in lösenordet.

☛ **Nätverk** > **Nätverksinställning** > **Projektorstyrning** > **Grundläggande kontroll**

- För att få åtkomst till andra alternativ och spara inställningarna behöver du logga in med **EPSONWEB** som användarnamnet och ditt **Kontr.lösen f. Web**. (Inget lösenord har angetts som standard.)

Ställ in lösenordet i projektorns **Nätverk**-meny.

☛ **Nätverk** > **Nätverksinställning** > **Kontr.lösen f. Web**

► Relaterade länkar

- "Webbkontrollalternativ" [sid.168](#)

Webbkontrollalternativ

Grundläggande kontroll

Alternativ på skärmen **Grundläggande kontroll** låter dig välja ingångskälla och styra projektorn.

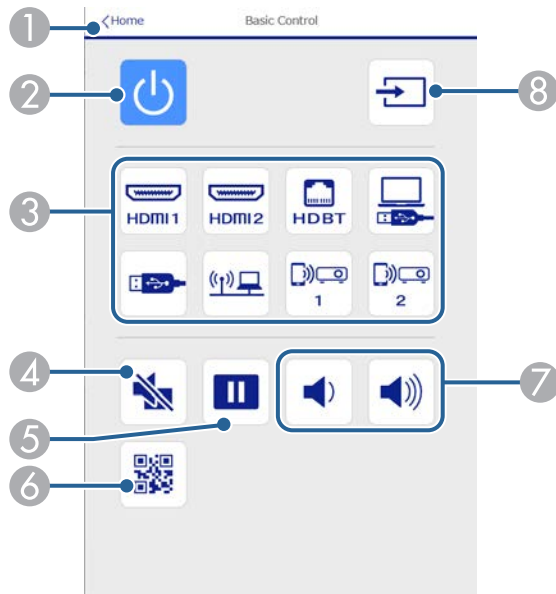

- 1 Återgår till skärmen **Epson Web Control**.
- 2 Slår på och stänger av projektorn.
- 3 Väljer inmatningskällan. (Tillgängliga källor skiljer sig åt mellan projektormodeller).
- 4 Stänger temporärt av eller slår på video och ljud.
- 5 Pausar eller återupptar bilder.
- 6 Visar QR-koden.
- 7 Justerar högtalarvolymen.
- 8 Sök efter källor.

OSD-styrplatta

Alternativ på skärmen **OSD-styrplatta** gör att du kan visa projektorns inställningsmenyer och låter dig välja dem genom att flytta fingret eller musen på plattan.

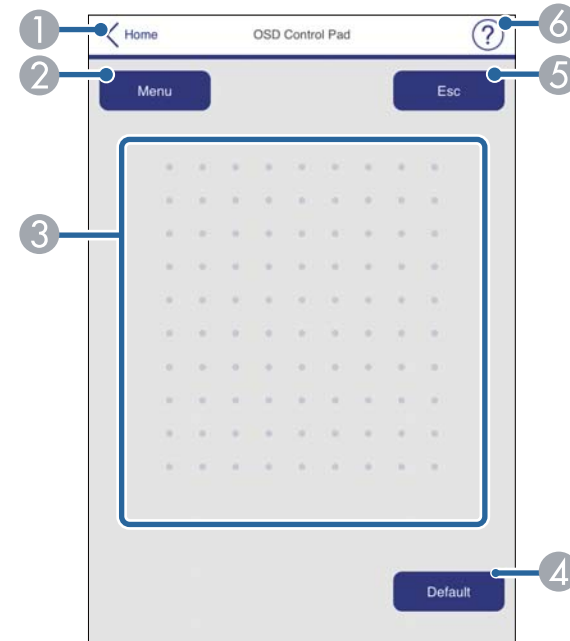

- 1 Återgår till skärmen **Epson Web Control**.
- 2 Visar projektorns inställningsmenyer.
- 3 Använd ditt finger eller din mus för att navigera menyerna.
- 4 Återställer de valda inställningarna tills dess standardvärde.
- 5 Återgår till föregående meny.
- 6 Visar hjälpämnen.

Testmönster

Skärmen **Testmönster** visar tillgängliga testmönster och låter dig välja att projicera det.

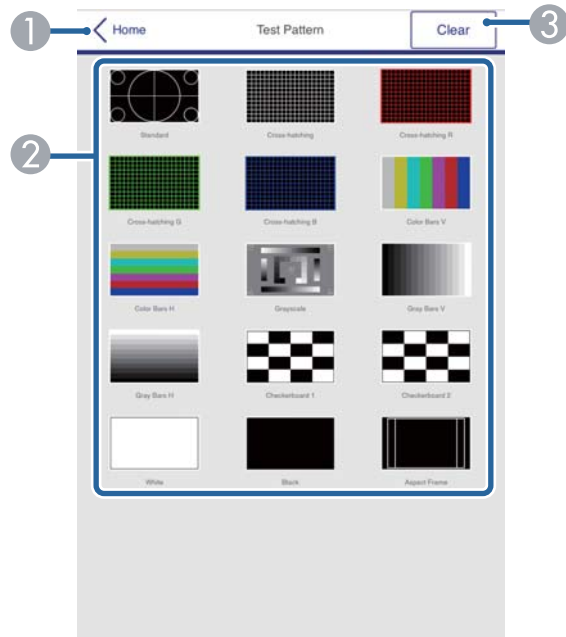

- 1 Återgår till skärmen **Epson Web Control**.
- 2 Visar tillgängliga testmönster; välj för att projicera ett testmönster. (Tillgängliga testmönster skiljer sig åt mellan projektormodeller.)
- 3 Stänger av visningen av testmönster.

Avancerat

Skärmen **Avancerat** låter dig välja projektorns inställningar.

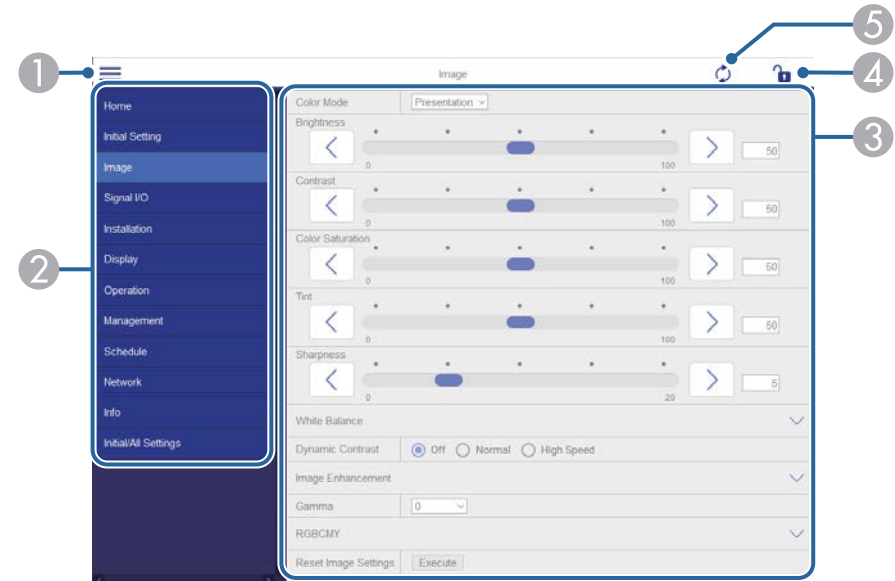

- 1 Öppnar menyerna.
- 2 Visar menynamnet som du valt.
- 3 Anger projektorinställningarna. (Tillgängliga inställningar skiljer sig åt mellan projektormodeller.)
- 4 Låser/låser upp projektorinställningarna.
Att låsa förhindrar oavsiktliga ändringar av Epson Web Control-inställningarna.
- 5 Uppdaterar projektorinställningarna.



Du kan inte ändra följande inställning med Epson Web Control.

- HDMI-länk
- Fast installation
- Fästplattan Installationsguide
- Bildbyte
- Installera igen
- Innehållsuppspelning
- Användarlogo
- Användarmönster
- Trådlöst LAN-diagnos
- Språk
- Visningsstatus
- Art-Net kanal-information
- Sök efter åtkomstpunkt
- Börja parkoppla
- Event ID
- Antennivå
- Återställ Nätverksinställningar
- Uppdatera fast program



Du kan endast välja följande inställningar med Epson Web Control.

- Grundinställning
- Lösen för Monitor (upp till 16 alfanumeriska tecken)
När kommandokommunikation utförs den första gången måste du ställa in ett lösenord i webbläsaren.
- IPv6-inställningar (manuellt)
- HTTP-port (portnummer som används för webbstyrning med undantag för 80 [standard], 843, 3620, 3621, 3625, 3629, 4352, 4649, 5357, 10000, 10001, 41794)
- Visa loggar

Remote (endast i läget Innehållsuppspelning)

Alternativ på skärmen **Remote** låter dig välja ingångskälla, styra projektorn och börja projicera spellistor.

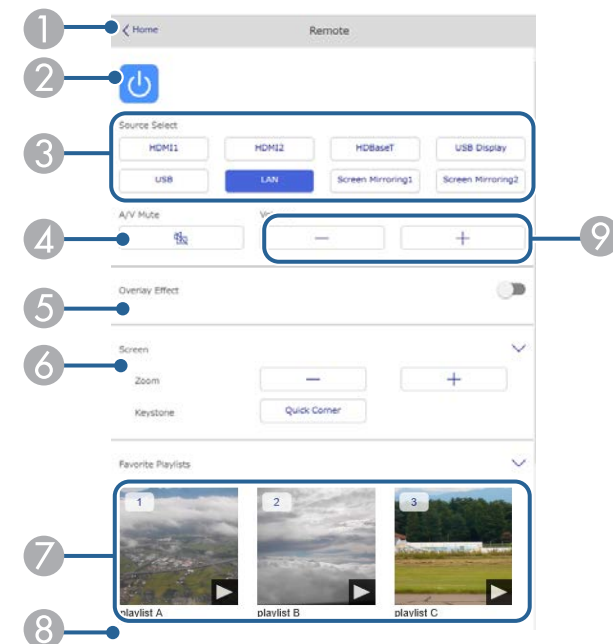

- 1 Återgår till skärmen **Epson Web Control**.
- 2 Slår på och stänger av projektorn.
- 3 Väljer inmatningskällan. (Tillgängliga källor skiljer sig åt mellan projektormodeller).
- 4 Stänger temporärt av eller slår på video och ljud.
- 5 Alternativet **Överlagseffekt** visas när den aktuella källan är någonting annat än USB.
Stänger av **Överlagseffekt** eller slår på för att lägga till färg- och formeffekter i en spellista.
Vid på slagning visas skärmen **Effekter** Du kan lägga till fördefinierade effektfiler för färg och form till en spellista. Du kan också välja en anpassad effekt.
- 6 Anger skärminställningarna.
- 7 Visar dina favoritspellistor. Välj en spellista för att börja projicera.
- 8 Visar information för spellistan som projiceras.
Ikonerna visar inställningarna för spellistan.
🌀 : Överlagseffekter har tillämpats
↺ : Upprepad uppspelning har tillämpats
00:10 : Spellistans längd
Välj pilen längst ned till höger för att visa följande skärm.
- 9 Justerar högtalarvolymen.

Skärmen visas under projicering av spellista (endast i innehållsuppspelningsläge)

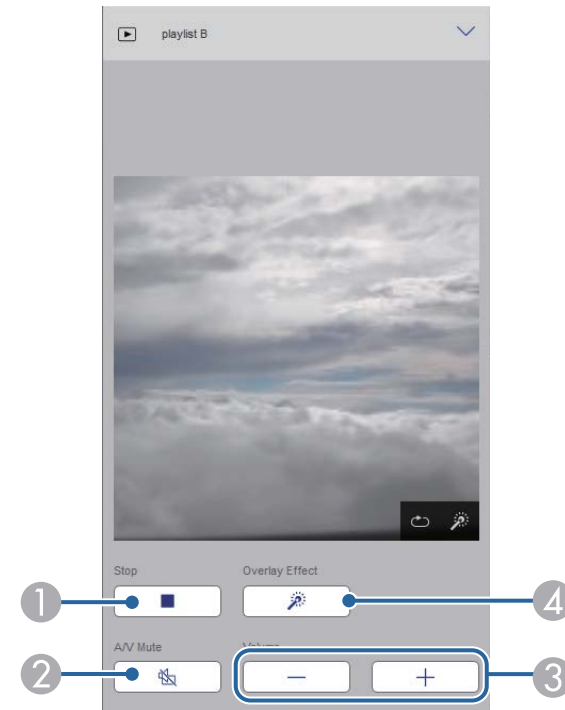

- 1 Stoppa projektionen.
- 2 Stänger temporärt av eller slår på video och ljud. Ljud och video fortsätter dock att köras så att du inte kan återuppta projektionen vid den punkt du aktiverade den här funktionen.
- 3 Justerar högtalarvolymen.
- 4 Öppnar skärmen **Effekter**. Du kan välja förinställda effekter eller välja individuella filter för ljusstyrka, färg och formeffekt.

Spellista (endast i läget Innehållsuppspelning)

Alternativ på skärmen **Spellista** låter dig välja spellistan du vill spela från listan och skapa eller redigera spellistor.

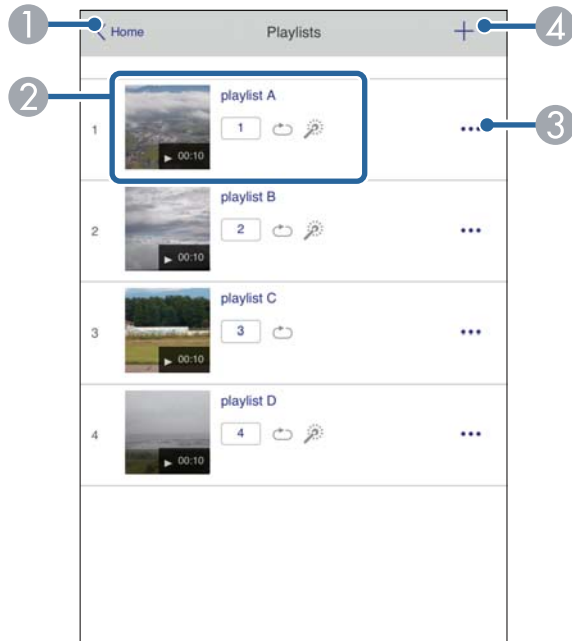

- 1 Återgår till skärmen **Epson Web Control**.
- 2 Börjar projiceringen av spellistan.
Ikonerna visar inställningarna för spellistan.
1 : Nummer som tilldelats dina favoritspellistor
↻ : Upprepad uppspelning har tillämpats
⚙️ : Överlagseffekter har tillämpats
- 3 Öppnar menyn som låter dig redigera, kopiera, registrera till dina favoriter eller ta bort spellistan.
När du väljer **Redigera** eller **Duplicera**, visas skärmen **Redigera spellista**.
- 4 Öppnar skärmen **Ny spellista** där du kan skapa en ny spellista.

Skärmen Ny spellista/redigera spellista (endast i Innehållsuppspelningsläget)

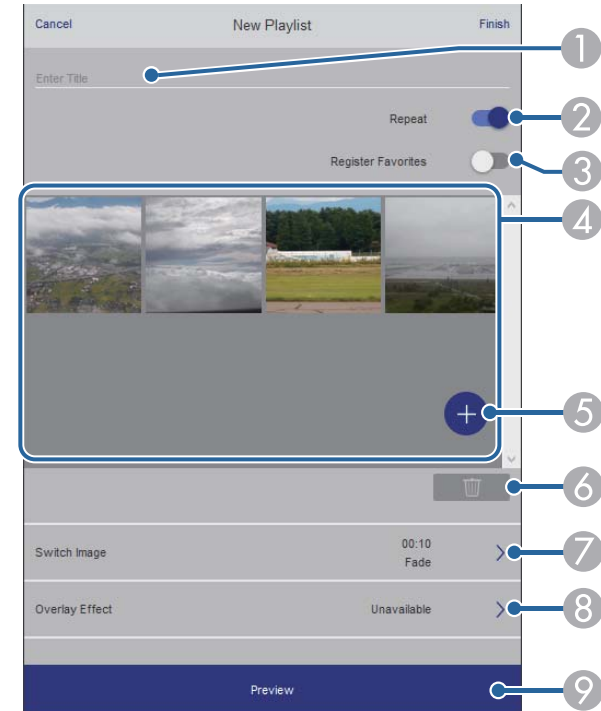

- 1 Redigerar namnet på spellistan.
- 2 Väljer om du vill aktivera upprepad uppspelning eller inte.
- 3 Registrerar spellistan som favoriter.
När du registrerar favoriter kan du snabbt starta uppspelningen av favoritspellistan med skärmen **Remote** eller fjärrkontrollen.
- 4 Visar de bilder eller filmer som du har lagt till i spellistan. Spellistan spelar bilderna eller filmerna i tur ordning.
- 5 Lägger till bilder eller filmer i spellistan.
- 6 Tar bort bilder eller filmer från listan.
- 7 Öppnar skärmen **Byta bild**.
Du kan ange tidsintervallet för att byta till nästa bildfil. Du kan också välja en övergångseffekt.

8 Öppnar skärmen **Effekter**.

Du kan lägga till fördefinierade effektfiler för färg och form till en spellista. Du kan också välja en anpassad effekt.

9 Förhandsgranskar spellistan.

USB-minnesenhet (endast i läget **Innehållsuppspelning**)

Alternativ på skärmen **USB-minnesenhet** låter dig ladda upp data för en spellista till USB-minnet eller ta bort informationen på USB-minnet.



Du kan ladda upp filer i formatet .avi, .jpeg (.jpg), .png, .bmp, eller .gif. Om du vill lägga till .mp4- och .mov-filer till spellistan kan du använda programmet Epson Projector Content Manager eller Epson Creative Projection-appen.

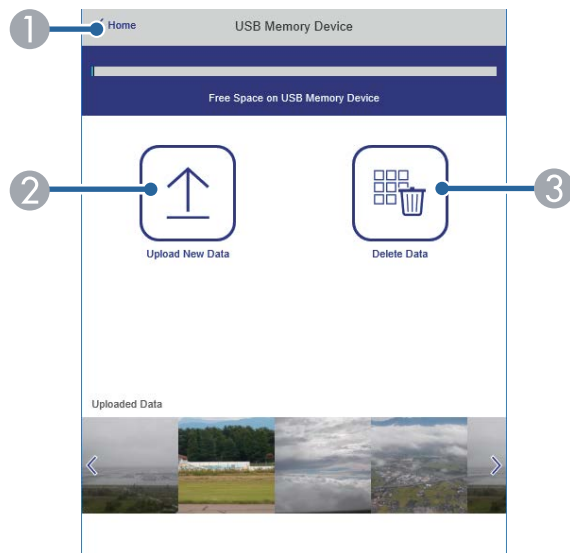

1 Återgår till skärmen **Epson Web Control**.

2 Kopierar bilder eller filmer som du vill lägga till i spellistor till ett USB-minne.

3 Raderar bilder eller filmer på USB-minnet.

Tidtabell (endast i läget **Innehållsuppspelning**)

Alternativ på skärmen **Tidtabell** låter dig aktivera eller inaktivera de angivna tidtabellfunktionerna.

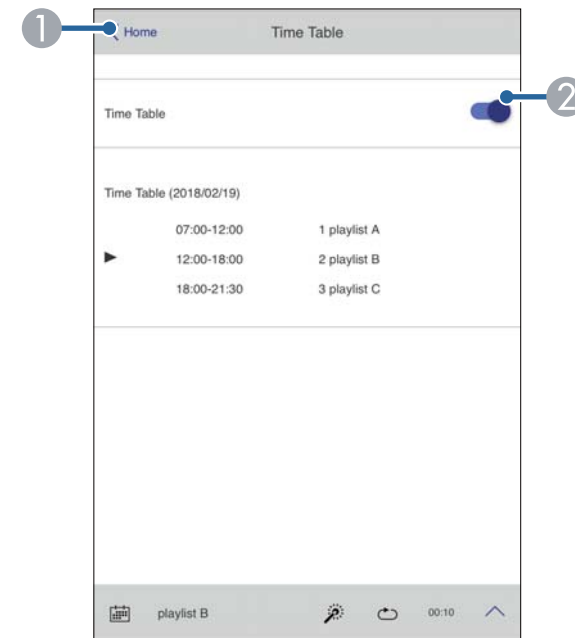

1 Återgår till skärmen **Epson Web Control**.

2 Slår på och stänger av tidtabellen.



Du kan specificera när alla spellistor börjar och slutar genom att använda funktionen tidtabell i programmet Epson Projector Content Manager. För information, se *Epson Projector Content Manager-bruksanvisning*.

Du kan registrera de digitala certifikaten på projektorn för att tillhandahålla säkerhet för dina presentationsfiler.



Du kan också registrera de digitala certifikaten i projektormenyn **Nätverk**. Men se till att endast registrera en gång annars kanske certifikatet inte installeras korrekt.

- ☛ **Nätverk > Nätverksinställning > Trådlöst LAN > Klientcertifikat**
- ☛ **Nätverk > Nätverksinställning > Trådlöst LAN > CA certifikat**
- ☛ **Nätverk > Nätverksinställning > Projektorstyrning > Säker HTTP > Webbservercertifikat**

- 1** Kontrollera att din digitala certifikatfil är kompatibel med projektorregistrering.
- 2** Kontrollera att projektorn är påkopplad.
- 3** Starta din webbläsare på en dator eller enhet som är ansluten till nätverket.
- 4** Gå till skärmen Epson Web Control genom att ange projektorns IP-adress i webbläsarens adressfält.
- 5** Välj **Avancerat**.



- Du kan behöva logga in innan du ser skärmen Avancerat. Om du ser ett login-fönster; skriv in ditt användarnamn och lösenord. (Användarnamnet är **EPSONWEB**. Inget lösenord har angetts som standard. Om inget **Kontr.lösen f. Web** har ställts in så visas en skärm med ett webbläsarfel. Ställ in lösenordet i menyn **Nätverksinställning**.)
- Du kan ändra lösenordet i projektormenyn **Nätverk**.
 - ☛ **Nätverk > Nätverksinställning > Kontr.lösen f. Web**

- 6** Välj ☰ för att öppna menyerna och välj **Nätverk** för att sedan välja **Certifikat**.

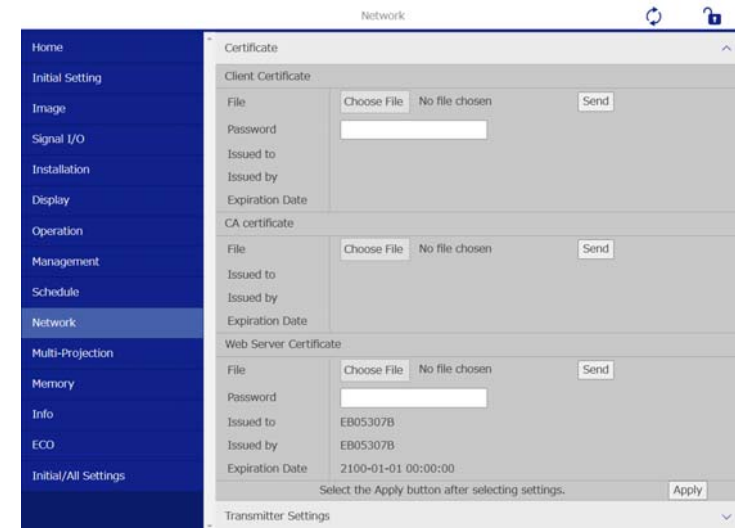

- 7** Välj den certifikatfil som du vill registrera.
- 8** Ange lösenordet i rutan **Lösenord** och klicka sedan på **Skicka**.
- 9** När du slutfört registreringen av certifikatet, klicka på **Använda**, för att bekräfta dina ändringar och slutföra registreringen.

Du kan ställa in projektorn att skicka e-postvarningar över nätverket om det uppstår problem med projektorn.

Om du ställer in **Vänteläge**-inställningen till **Kommunikation på** i projektorns meny **Drift** kan du ta emot e-postvarningar även om projektorn är i vänteläge (när strömmen är av).

1 Tryck på [Menu]-knappen, välj **Nätverk**-menyn och tryck på [Enter].

2 Välj **Nätverksinställning** och tryck på [Enter].

3 Välj menyn **Meddel. om e-post** och tryck på [Enter].

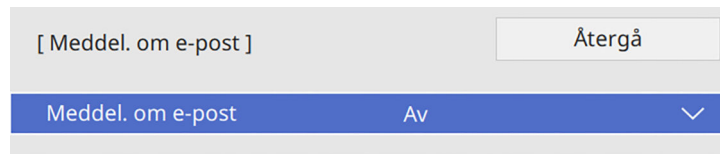

4 Ställ in **Meddel. om e-post** till **På**.

5 Skriv in IP-adressen i alternativet **SMTP-server**.



Använd inte "127.x.x.x" (där x är ett nummer från 0 till 255) för **SMTP-servern**.

6 Välj en typ av **Autentisering** för SMTP-server.

7 Välj ett nummer för SMTP-serverns **Portnummer**, från 1 till 65535 (standardvärde är 25).

8 Ange ett **Användarnamn** för SMTP-servern.

9 Ange ett **Lösenord** för SMTP-serverautentisering.

10 Ange den e-postadress som ska anges som avsändare i **Från**.

11 Välj ett adressfält, skriv in e-postadresserna och välj de e-postvarningar som du vill ta emot. Upprepa denna process för upp till tre adresser.



Din e-postadress kan vara upp till 64 alfanumeriska tecken lång.

12 När du är klar med att välja inställningar så gå tillbaka till skärmen **Nätverksinställningar**. Där väljer du **Ställa in** och följer instruktionerna på skärmen för att spara dina inställningar och stänga menyerna.



Om ett kritiskt problem slår av en projektor kanske du inte får någon e-postvarning.

► Relaterade länkar

- "E-postvarningar för nätverksprojektor" [sid.175](#)

E-postvarningar för nätverksprojektor

När ett problem uppstår med en projektor i ett nätverk och du har valt att ta emot e-postvarningar, får du ett e-postmeddelande med följande information:

- Den e-postadress som ställts in som avsändare i **Från**
- **Epson Projektor** i ämnesraden
- Namnet på projektorn där problemet uppstått
- IP-adressen på den berörda projektorn
- Detaljerad information om problemet i fråga

Nätverksadministratörer kan installera SNMP-programvara (Simple Network Management Protocol) på nätverksdatorer så att de kan övervaka projektorer. Om ditt nätverk använder den här programvaran kan du ställa in projektorn för SNMP-övervakning.

- 1 Tryck på [Menu]-knappen, välj **Nätverk**-menyn och tryck på [Enter].
- 2 Välj **Nätverksinställning** och tryck på [Enter].
- 3 Välj menyn **Projektorstyrning** och tryck på [Enter].

[Projektorstyrning]		Återgå
Kommandokommunikat.	Skyddad	
Web API-inställ.		
PJLink	Av	▼
SNMP	Av	▼
AMX Device Discovery	Av	
Crestron Connected	Av	
Crestron XiO Cloud	Av	
Control4 SDDP	Av	
Art-Net	På	
Säker HTTP	På	▲
Webbservercertifikat		

- 4 Ställ in **SNMP** till **På**.
- 5 Om det inte ställt in något **Gemensamt namn** för SNMP visas en skärm som uppmanar dig att ställa in ett **Gemensamt namn**. Ange ett **Gemensamt namn** för SNMP. Du kan ange upp till 32 alfanumeriska tecken.

- 6 Ange upp till två IP-adresser för att motta SNMP-meddelanden som inställning för **IP-adr.1 f. trap** och **IP-adr.2 f. trap** där 0 till 255 används för varje adressfält.



Använd inte dessa adresser: 224.0.0.0 till 255.255.255.255. Den här projektorn stöder SNMP-agent version 1 (SNMPv1).

- 7 När du är klar med att välja inställningar så gå tillbaka till skärmen **Nätverksinställningar** Där väljer du **Ställa in** och följer instruktionerna på skärmen för att spara dina inställningar och stänga menyerna.

Du kan styra projektorn från en extern enhet med ESC/VP21.

► **Relaterade länkar**

- "ESC/VP21 Kommandolista" [sid.177](#)
- "Sladdtyper" [sid.177](#)

ESC/VP21 Kommandolista

När kommandot för ström PÅ sänds till projektorn slås strömmen på och uppvärmningsläget startas. När projektorns ström slås på, returneras ett kolon ":" (3Ah).

När ett kommando tas emot utför projektorn kommandot och returnerar ett ":" och tar sedan emot nästa kommando.

Om kommandot som behandlas avslutas på ett onormalt sätt visas ett felmeddelande och ett ":" returneras.

Du kan kontrollera de tillgängliga kommandona i projektorns *Specifikationer*.

► **Relaterade länkar**

- "Hämta den senaste versionen av dokumenten" [sid.10](#)

Sladdtyper

Seriell anslutning

- Kontaktens form: D-Sub 9-stifts (hane)
- Projektoringångens namn: RS-232C
- Kabeltyp: Crossover-kabel (nollmodem)

I följande bild visas projektorsidan till vänster och datorsidan till höger:

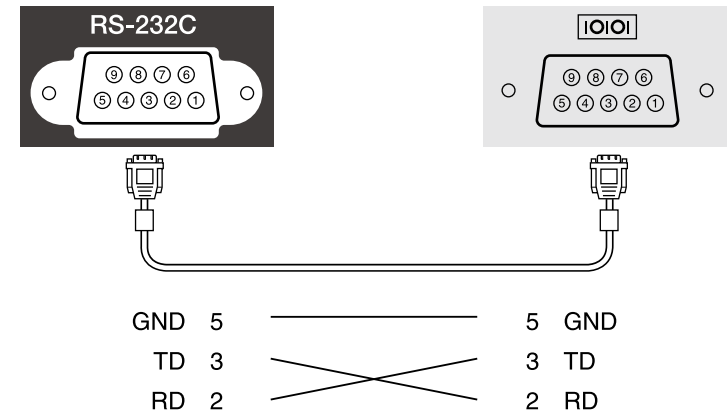

Signalnamn	Funktion
GND	Signalledningens jord
TD	Sänder data
RD	Tar emot data

Kommunikationsprotokoll

- Standard överföringsinställning: 9600 bps
- Datalängd: 8 bitar
- Paritet: Ingen
- Stoppbit: 1 bit
- Flödeskontroll: Ingen

PJLink etablerades av JBMIA (Japan Business Machine and Information System Industries Association) som ett standardprotokoll för att styra nätverkskompatibla projektorer som en del av deras ansträngningar för att standardisera styrprotokoll för projektorer.

Projektorn överensstämmer med den PJLink Class2-standard som etablerats av JBMIA.

Portnumret som används för PJLink sökfunktion är 4352 (UDP).

Du behöver aktivera **PJLink** och ställa in **PJLink-lösenord** innan du kan använda PJLink.

☛ **Nätverk > Nätverksinställning > Projektorstyrning > PJLink**

Den överensstämmer med alla kommandon förutom följande kommandon som anges av PJLink Class2, och överensstämmelse har bekräftats av PJLink verifiering av standardanpassning.

<http://pjlink.jbmia.or.jp/english/>

- Icke-kompatibla kommandon

Du kan kontrollera de icke kompatibla kommandona i projektorns *Specifikationer*.

- Ingångsportar och nummer på motsvarande ingångskälla

Namn på ingångsport	Nummer för ingångskälla
HDMI1	32
HDMI2	33
USB	41
LAN	52
USB Display	53
HDBaseT	56
Screen Mirroring1	57
Screen Mirroring2	58

- Tillverkarnamn som visas för "Förfrågan om tillverkarens namn"
EPSON
- Modellnamn som visas för "Förfrågan om produktens namn"
EPSON 815E/810E

▶▶ **Relaterade länkar**

- "Hämta den senaste versionen av dokumenten" [sid.10](#)

Art-Net är ett Ethernet-kommunikationsprotokoll baserat på TCP/IP-protokollet. Du kan kontrollera projektorn genom att använda en DMX-kontroll eller ett applikationssystem.

Se projektorns *Specifikationer* för mer information.

Om du använder Crestron Connected-nätverkskontroll och styrningssystem kan du ställa in din projektor för användning i systemet. Crestron Connected låter dig styra och övervaka projektorn via en webbläsare.



- Du kan inte använda funktionen Message Broadcasting-funktionen i Epson Projector Management när du använder Crestron Connected.
- Om du ställer in **Vänteläge**-inställningen till **Kommunikation på** i projektormenyn **Drift** kan du kontrollera projektorn även om den är i viloläget (när strömmen är av).

För mer information om Crestron Connected, besök Crestrons webbplats.

<https://www.crestron.com/>

För att övervaka enheter i systemet kan du använda Crestron RoomView Express eller Crestron Fusion från Crestron. Du kan kommunicera med supporten och skicka nödmeddelanden. Besök följande webbplats för mer information.

<http://www.crestron.com/getroomview>

Du kan använda Crestron XiO Cloud till att övervaka och styra din projektor och diverse andra enheter över ett nätverk. Du kan hantera flera enheter från en plats. Besök följande webbplats för mer information.

<https://www.crestron.com/Products/Featured-Solutions/XiO-Cloud>

I dessa anvisningar beskrivs hur du utför funktioner på din dator med en webbläsare.

► Relaterade länkar

- "Konfigurera Crestron Connected-stöd" [sid.180](#)

Konfigurera Crestron Connected-stöd

För att ställa in din projektor för övervakning och kontroll med hjälp av ett Crestron Connected-system, kontrollera att din dator och projektorn är anslutna till nätverket.

Om du ansluter trådlöst så anslut till enheter via en åtkomstpunkt i ett trådlöst nätverk.

- 1** Tryck på [Menu]-knappen, välj **Nätverk**-menyn och tryck på [Enter].
- 2** Välj **Nätverksinställning** och tryck på [Enter].
- 3** Välj menyn **Projektorstyrning** och tryck på [Enter].

[Projektorstyrning]		Återgå
Kommandokommunikat.	Skyddad	
Web API-inställ.		
PJLink	Av	▼
SNMP	Av	▼
AMX Device Discovery	Av	
Crestron Connected	Av	
Crestron XiO Cloud	Av	
Control4 SDDP	Av	
Art-Net	På	
Säker HTTP	På	▲
Webbservercertifikat		

- 4** Ställ in **Crestron Connected**-inställningen till **På** för att tillåta att projektorn upptäcks.



- Om inget lösenord har ställts in så visas en skärm som uppmanar dig att ställa in ett lösenord, innan du kan ställa in **Crestron Connected** till **På**. Följ instruktionerna på bildskärmen för att ställa in lösenordet.
- Aktivera tjänsten Crestron XiO Cloud genom att ställa in **Crestron XiO Cloud** till **På**.

- 5** När du är klar med att välja inställningar så gå tillbaka till skärmen **Nätverksinställningar** Där väljer du **Ställa in** och följer instruktionerna på skärmen för att spara dina inställningar och stänga menyerna.

- 6** Stäng av projektorn och slå på den igen för att aktivera inställningen.

- 7** Starta din webbläsare på en dator eller enhet som är ansluten till nätverket.

- 8** Gå till skärmen Epson Web Control genom att ange projektorns IP-adress i webbläsarens adressfält.

- 9** Välj inställningar **Crestron Connected**. Besök Crestron webbplats för mer information.

Du kan använda webb-API för att köra projektorn i Innehållsuppspelningsläge. Se *Web API Specifications for Projectors* för detaljer.



- Du kan autentisera webb-API-kommunikation med API-autentisering (Sammanfattad autentisering).
- Användarnamnet för API-autentisering är **EPSONWEB**. Använd lösenordet som är inställt för **Kontr.lösen f. Web**.
 ☛ **Nätverk > Nätverksinställning > Kontr.lösen f. Web**

► Relaterade länkar

- "Aktivering av webb-API" [sid.182](#)

Aktivering av webb-API

Du kan aktivera Web API med projektorns meny.

- 1** Tryck på [Menu]-knappen, välj **Nätverk**-menyn och tryck på [Enter].
- 2** Välj **Nätverksinställning** och tryck på [Enter].

- 3** Välj **Projektorstyrning** och tryck på [Enter].

[Projektorstyrning]		Återgå
Kommandokommunikat.	Skyddad	
Web API-inställ.		
PJLink	Av	▼
SNMP	Av	▼
AMX Device Discovery	Av	
Crestron Connected	Av	
Crestron XiO Cloud	Av	
Control4 SDDP	Av	
Art-Net	På	
Säker HTTP	På	▲
Webbservercertifikat		

- 4** Välj **Välj Web API-inställ.**
- 5** Ställ in **Web API** till **På**.

Du kan schemalägga upp till 30 händelser som ska ske automatiskt på din projektor, såsom att sätta på/av projektorn eller växla den ingående källan. Projektorn utför det valda eventet på det specificerade datumet och tiden utefter schemat du konfigurerat.

Varning

Placera inga brännbara föremål framför linsen. Om du schemalägger projektorn att starta automatiskt kan brännbara föremål framför linsen börja brinna.



- Om du ställer in **Menyskydd** av **Schema** till **På** så stäng först av den.
- **Lampkalibrering** startar inte om projektorn används kontinuerligt i mer än 20 minuter, eller stängs av regelbundet genom att stänga av strömuttaget. Ställ in att **Lampkalibrering** endast utförs efter 100 timmars användning.

- 1** Ställ in datum och tid i **Datum & tid**-menyn i projektorns **Hantering**-meny.
- 2** Tryck på [Menu]-knappen, välj menyn **Hantering** och tryck på [Enter].
- 3** Välj **Schemainställningar** och tryck på [Enter].
- 4** Välj **Schema** och tryck på [Enter].

- 5** Välj **Lägg till ny** och tryck på [Enter].

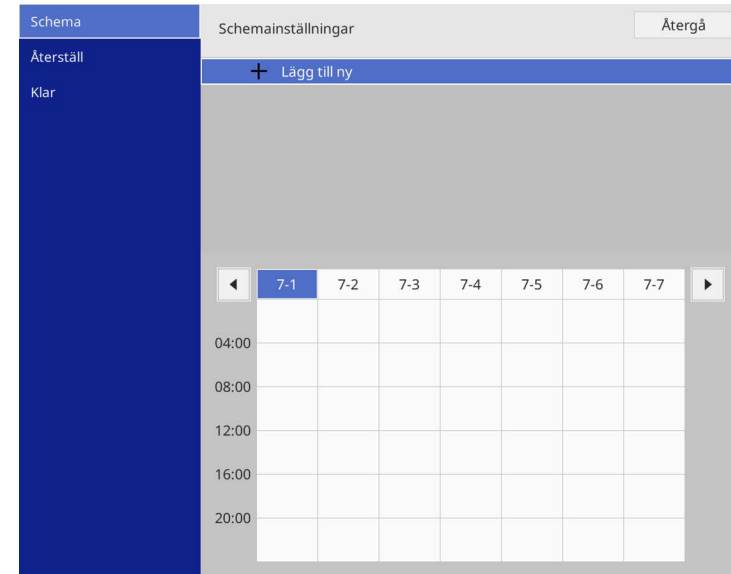

6 Välj den aktivitet du vill utföra.

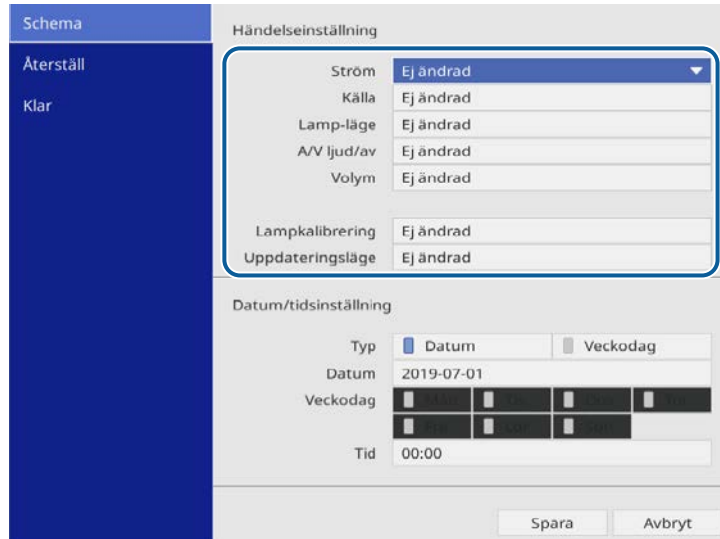

7 Välj datum och tid då du vill att aktiveten ska ske.

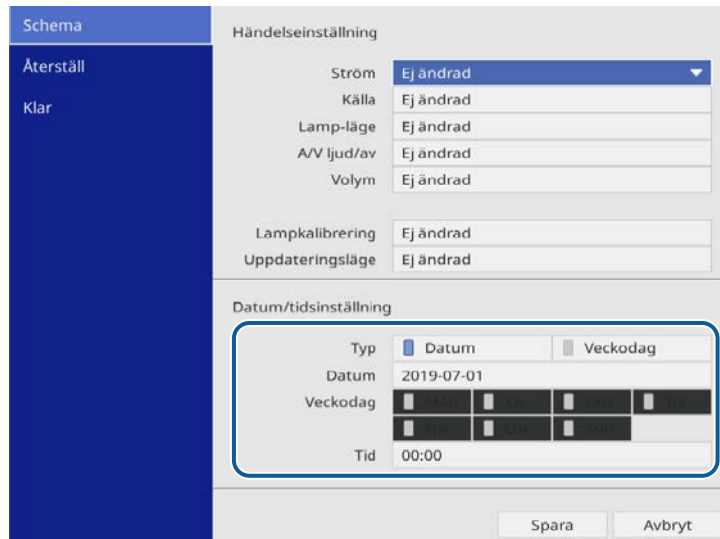

8 Välj **Spara** och tryck på [Enter].

Den schemalagda händelsen visas på skärmen med ikoner som visar händelens status.

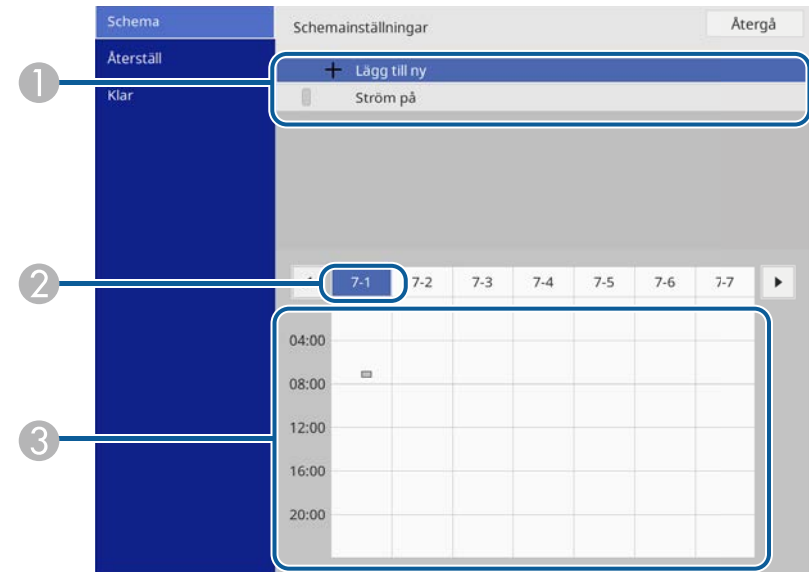

- 1 : giltigt schema
- : återkommande schema
- : ej giltigt schema
- 2 För närvarande valt datum (markerat)
- 3 : engångsschema
- : återkommande schema
- : schema för vänteläge (sätter kommunikation på/av under vänteläge)
- : ej giltigt schema

9 För att redigera ett schemalagd händelse, välj schemat och tryck på [Enter].

- 10** Välj ett alternativ från den visade menyn.
- **På** eller **Av** låter dig aktivera eller avaktivera den valda händelsen.
 - **Redigera** låter dig ändra händelsens information eller datum och tid.
 - **Rensa** låter dig ta bort den schemalagda händelsen från en lista.
 - **Lägg till ny** låter dig lägga till en ny händelse på samma dag som redan har en schemalagd händelse.

- 11** Välj **Klar** för att stänga skärmen **Schemainställningar**.

För att radera alla schemalagda händelser, välj **Återställ**.

► Relaterade länkar

- "Välja typer av lösenordsskydd" [sid.132](#)

Justera menyinställningarna

Följ instruktionerna i dessa avsnitt för att komma åt projektorns menysystem och ändra projektorinställningarna.

► Relaterade länkar

- "Använda projektorns meny" [sid.187](#)
- "Använda skärmtangentbordet" [sid.188](#)
- "Bildkvalitetsinställningar - Bildmeny" [sid.189](#)
- "Ingångssignalinställningar - Menyn Signal I/O" [sid.191](#)
- "Projektorns visningsinställningar - Installationsmeny" [sid.194](#)
- "Projektorns visningsinställningar - Visningsmeny" [sid.197](#)
- "Inställningar för projektorfunktioner - Menyn Drift" [sid.199](#)
- "Projektorns administratörsinställning - Menyn Hantering" [sid.203](#)
- "Projektorns nätverksinställningar - Nätverksmeny" [sid.207](#)
- "Driftinställningar flera projektorer - Menyn multi-projektion" [sid.217](#)
- "Bildkvalitetsinställningar - Menyn Minne" [sid.219](#)
- "Projektorinställningar - ECO-meny" [sid.220](#)
- "Projektorns Initiala inställningar och återställningsalternativ - Menyn Initial/alla inställningar" [sid.221](#)
- "Kopiera menyinställningar mellan projektorer (batchinställning)" [sid.223](#)

Du kan använda projektorns menyer för att justera inställningarna som styr hur din projektor fungerar. Projektorn visar menyerna på skärmen.

- 1 Tryck på knappen [Menu] på kontrollpanelen eller fjärrkontrollen.

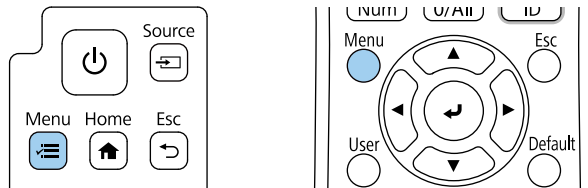

Du ser menyskärmen.

Ofta använda objekt	Bild	
Bild	Färgläge	Dynamiskt
Signal I/O	Ljusstyrka	50
Installation	Kontrast	50
Visning	Färgmättnad	50
Drift	Färgton	50
Hantering	Skärpa	5
Nätverk	Vitbalans	
Multi-projektion	Raminterpolering	Av
Minne	Dynamisk kontrast	Av
ECO	Bildförbättring	
Initial/alla inställningar	Scen-anp.bar gamma	0
	Gamma	0
	RGBCMY	
	Återställ till standard	
	Källa	HDMI1
	Bildformat	Automatiskt
	Återställ till standard	

- 2 Tryck på pilknapparna upp eller ner för att navigera i menyerna som listas till vänster. Inställningarna för varje meny visas till höger.



De tillgängliga inställningarna beror på den nuvarande ingångskällan.

- 3 För att ändra inställningarna i den visade menyn, tryck på [Enter].
- 4 Tryck på pilknapparna upp- eller ner för att navigera i inställningarna.
- 5 För att återställa alla menyinställningar till deras standardvärden, välj **Initial/alla inställningar**.
- 6 När du ändrat klart inställningarna i en meny, tryck på [Esc].
- 7 Tryck på [Menu] eller [Esc] för att avsluta menyerna.



✓ Pilen indikerar att menyn innehåller underposter. När du slår på en menyinställning eller väljer ett särskilt värde för den så visar menysystemet underposterna.



Du kan använda skärmtangentbordet för att mata in siffror och tecken.

- 1 Använd pilknapparna på kontrollpanelen eller fjärrkontrollen för att markera den siffra eller det tecken du vill mata in och tryck på [Enter].

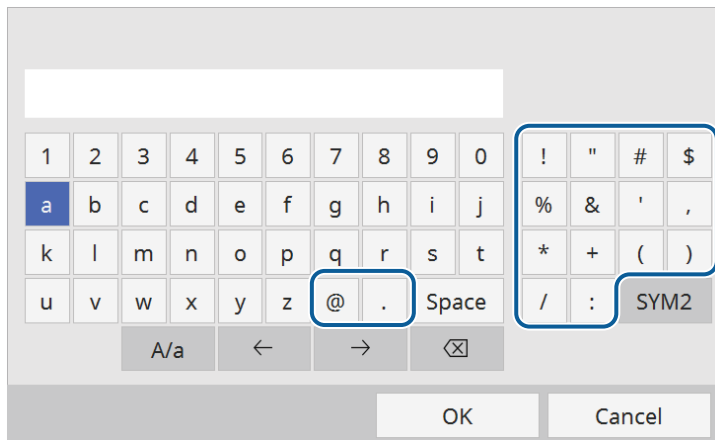

Varje gång du väljer A/a-tangenten växlar bokstäver mellan stora och små. Varje gång du väljer SYM1/2-tangenten ändras symbolerna i rutan.

- 2 När texten matats så välj OK på tangentbordet för att bekräfta dina inmatningar. Välj Cancel för att avbryta inmatningen av text.



Du kan välja projektorinställningar och styra projicering via nätverk med en webbläsare på din dator.

Vissa tecken kan inte anges med skärmtangentbordet. Skriv in texten med webbläsaren.

► Relaterade länkar

- "Tillgänglig text med skärmtangentbordet" [sid.188](#)

Tillgänglig text med skärmtangentbordet

Du kan ange följande text med tangentbordet på skärmen.

Texttyp	Information
Nummer	0123456789
Alfabetet	ABCDEFGHIJKLMNOPQRSTUVWXYZ abcdefghijklmnopqrstuvwxyz
Symboler	!"#\$%&'()*+,-./:;<=>?@[\] ^ _`{ }~

Med inställningar på **Bild**-menyn kan du justera bildkvaliteten. De tillgängliga inställningarna beror på den nuvarande valt färgläge och ingångskällan.

Ofta använda objekt	Bild	
Bild	Färgläge	Dynamiskt
Signal I/O	Ljusstyrka	50
Installation	Kontrast	50
Visning	Färgmättnad	50
Drift	Färgton	50
Hantering	Skärpa	5
Nätverk	Vitbalans	
Multi-projektion	Raminterpolering	Av
Minne	Dynamisk kontrast	Av
ECO	Bildförbättring	
Initial/alla inställningar	Scen-ansp.bar gamma	0
	Gamma	0
	RGBCMY	
	Återställ till standard	
	Källa	HDMI1
	Bildformat	Automatiskt
	Återställ till standard	

Inställning	Alternativ	Beskrivning
Färgläge	Se lista över tillgängliga färglägen	Justerar den generella mättnaden av bildernas färger för olika bildtyper och miljöer.
Ljusstyrka	Det finns diverse nivåer tillgängliga	Gör den allmänna bilden ljusare eller mörkare.
Kontrast	Det finns diverse nivåer tillgängliga	Justerar skillnaden mellan ljusa och mörka områden i bilden.
Färgmättnad	Det finns diverse nivåer tillgängliga	Justerar intensiteten av bildens färger.
Färgton	Det finns diverse nivåer tillgängliga	Justerar balansen mellan grön till magenta färgskalan i bilden.

Inställning	Alternativ	Beskrivning
Skärpa	Det finns diverse nivåer tillgängliga	Justerar skärpan eller mjukheten i bild detaljerna.
Vitbalans	Färgtemperatur	Ställer in färgtemperatur beroende på det färgläge du har valt. Högre värden tonar bilden blå och lägre värden tonar bilden röd. Inställningen visas endast när Färgfilter inte är inställt på Varm vit eller Kall vit . ☛ Drift > Innehållsuppspelning > Överlagseffekt > Färgfilter
	G-M-korrigerig	Finjusterar färgtonen. Högre värden tonar bilden grön och lägre värden tonar bilden röd.
	Anpassat	Justerar offset och ökning för de enskilda komponenterna R (röd), G (grön) och B (blå).
Raminterpolering	Av Låg Normal Hög	Justerar jämnheten i bildrörelsen. Inställningen visas endast i följande fall: <ul style="list-style-type: none"> • Edge blending är inställt till Av. • Den aktuella källan är HDMI eller HDBaseT. ☛ Multi-projektion > Edge Blending
Dynamisk kontrast	Hög hastighet Normal Av	Justerar projicerad luminans baserat på bildens ljusstyrka.
Bildförbättring	Förinst. Bildlägen	Ställer in alternativen för Bildförbättring som en grupp med förinställda värden.
	Brusreducering	Minskar flimret på bilder.
	MPEG-brusreducering	Minskar artefaktsbruset som ses i MPEG-video.

Inställning	Alternativ	Beskrivning
	Super-resolution	Minskar suddighet vid projicering av bilder som har låg upplösning.
	Automatisk förstärkn. kontrast	Skapar en tydligare och skarpare bild genom att automatiskt justera kontrasten för den projicerade bilden.
	Återställ	Du kan återställa alla justeringsvärden i inställningen Bildförbättring till standardinställningarna.
Scen-anp.bar gamma	Det finns diverse nivåer tillgängliga	Justerar färgen i enlighet med scenen så att bilden blir mer livlig. Välj ett stort tal för att förstärka kontrasten.
Gamma	-2 till 2 Anpassat Återställ	Justerar färgskillnaden genom att välja ett av värdena för gammajustering eller genom att hänvisa till ett gammadiagram.
RGBCMY	Det finns diverse nivåer tillgängliga	Justerar nyansen, mättnaden och ljusstyrkan individuellt för varje färg R (röd), G (grön), B (blå), C (cyan), M (magenta) och Y (gul).
Återställ till standard	—	Återställer alla inställningar för aktuellt färgläge
Källa	—	Visar inställningar som sparats för varje ingångskälla. För att ändra inställningarna för en ingående källa, se till att källan är ansluten och välj den källan.

Inställning	Alternativ	Beskrivning
Bildformat	Se listan över tillgängliga bredd-/höjdförhållanden.	Ställer in förhållandet mellan bredd och höjd (bredd-till-höjd-förhållandet) för den valda ingångskällan. (Stäng av Skala -inställningen eller ställ först in Skalningsläge -inställningen till Helskärm .) Inställningen visas bara när aktuell källa är HDMI, HDBaseT eller USB och dokumentkamera.
Återställ till standard	—	Återställer alla inställningar för aktuell ingångskälla
Skala	Varierande alternativ för skalning	När du använder flera projektorer för att projicera en bild ska du justera skalan för bilden som visas av varje projektor.
Återställ Bild-inställningar	—	Du kan återställa alla justeringsvärden i menyn Bild till standardinställningarna.



- Inställning för **Ljusstyrka** påverkar inte ljuskällans ljusstyrka. För att ändra ljuskällans styrka, välj **Ljusstyrkekontroll ljuskälla**-inställningen i projektorns **Drift**-meny.

► Relaterade länkar

- "Justerar bildens färg" [sid.82](#)
- "Tillgängliga färglägen" [sid.77](#)
- "Tillgängliga bredd-/höjdförhållanden" [sid.75](#)
- "Skalning av en bild" [sid.128](#)

Vanligtvis identifierar och optimerar projektorn automatiskt insignalinställningarna. Om du behöver justera inställningarna kan du använda **Signal I/O**-menyn. De tillgängliga inställningarna beror på den nuvarande ingångskällan.

Ofta använda objekt	Signal I/O	
Bild	Volym	
Signal I/O	Ljudläge	
Installation	Källa	HDMI1
Visning	Signalformat	
Drift	Färgområde	Automatiskt
Hantering	Dynamiskt omfång	
Nätverk	Återställ till standard	
Multi-projektion	EDID	
Minne	HDMI IN EQ-nivå	
ECO	A/V-utgång	Under bildvisn.
Initial/alla inställningar	Omvänt ljud	Av
	HDMI-länk	
	HDBaseT	
	Återställ Signal I/O-inställni...	
	Installation	
	Fast installation	Av
	Testmönster	

Inställning	Alternativ	Beskrivning
Volym	Det finns olika nivåer tillgängliga för varje källa	Justerar volymen på projektorns högtalarsystem. Du kan även justera volymen på externa högtalare. Inställningen visas bara när ljudet inte matas ut till A/V-system.

Inställning	Alternativ	Beskrivning
Ljudläge	HDMI1 HDMI2 HDBaseT USB Display USB LAN Screen Mirroring1 Screen Mirroring2	Välj ditt favoritläge för ljudutmatning från projektorns högtalarsystem enligt uppspelningsinnehållet.
Källa	—	Visar inställningar som sparats för varje ingångskälla. För att ändra inställningarna för en ingående källa, se till att källan är ansluten och välj den källan.
Signalformat	Videoräckvidd	Ställer in videoräckvidden så den matchar inställningen för ingångskällakälla. Inställningen visas bara när aktuell källa är HDMI eller HDBaseT.
Färgområde	Automatiskt BT.709 BT.2020	Ställer in konverteringssystemet för färgområdet. Inställningen visas endast i följande fall: <ul style="list-style-type: none"> • Färgläge är inte inställt på DICOM SIM. • Den aktuella källan är HDMI eller HDBaseT.

Inställning	Alternativ	Beskrivning
Dynamiskt omfång	Dynamiskt omfång	<p>Ändrar intervallet för mörka och ljusa områden i bilder; välj mellan Automatiskt (rekommenderas), SDR, HDR10 eller HLG.</p> <p>Inställningen visas endast i följande fall:</p> <ul style="list-style-type: none"> • Färgläge är inte inställt på DICOM SIM. • Den aktuella källan är HDMI eller HDBaseT.
	Signalstatus	Visar den upptäckta bildsignalen.
	HDR10-inställning	<p>Ändrar PQ-kurvan (Perceptual Quantizer) för det dynamiska omfånget med hjälp av HDR PQ-metoden.</p> <p>Den här inställningen visas bara när Dynamiskt omfång är inställt på Automatiskt och Signalstatus är HDR10, eller när Dynamiskt omfång är inställt på HDR10.</p>
	HLG-inställning	<p>Ändrar HLG-kurvan (Hybrid Log Gamma) för det dynamiska området med hjälp av HDR HLG-metoden.</p> <p>Den här inställningen visas endast när Dynamiskt omfång är inställt på Automatiskt och Signalstatus är HLG eller när Dynamiskt omfång är inställt på HLG.</p>
Återställ till standard	—	Återställer alla inställningar för aktuell ingångskälla

Inställning	Alternativ	Beskrivning
EDID	EDID (HDMI1) EDID (HDMI2) EDID (HDBaseT)	<p>Beskriver visningsfunktionerna hos din projektor. Ändra vid behov den här inställningen i enlighet med bildens upplösning.</p> <p>Du kan välja EDID-inställningarna för enskilda ingångskällor utan att ändra ingångskällan.</p>
HDMI IN EQ-nivå	HDMI1 HDMI2	<p>Ställer in nivå för ingående HDMI-signal beroende på de enheter som är anslutna till HDMI-porten. Om det uppstår stora störningar i bilden eller om ett fel uppstår som till exempel att ingen bild projiceras, ändra inställningen.</p> <p>Du kan välja inställningarna för enskilda ingångskällor utan att ändra ingångskällan.</p>
A/V-utgång	Under bildvisn. Alltid	<p>Ställ in till Alltid för att mata ut ljud från projektorns högtalarsystem när projektorn inte projicerar några bilder.</p> <p>Inställningen visas endast i följande fall:</p> <ul style="list-style-type: none"> • Slå på automatiskt är inställt till HDMI1 och Utlösare för påslagning är inställt till Plugin-detektering. • Snabbstart är inställd till Av i projektorns meny Drift. • Slå på automatiskt är inställt till Av i projektorns meny Nätverk. <p> Nätverk > Sändarinställningar > Slå på automatiskt</p>
Omvänt ljud	På Av	Ställ in till På för att invertera den vänstra och högra ljudkanalen så att de stämmer med projektorns placering.

Inställning	Alternativ	Beskrivning
HDMI-länk	Enhetsanslutningar	Listar enheter som är anslutna till HDMI-porten. Inställningen visas bara när HDMI-länk är inställd till På .
	HDMI-länk	Ställ in till På för att aktivera HDMI-länk-funktioner.
	Ljudutgångsenhet	Väljer om du vill mata ut ljud från de inbyggda högtalarna eller ett anslutet ljud/video-system.
	Slå på länk	Kontrollerar vad som händer när du slår på projektorn eller en ansluten enhet. <ul style="list-style-type: none"> • Dubbelriktad: slår automatiskt på den anslutna enheten när du slår på projektorn och vice versa. • Enhet -> PJ: slår automatiskt på projektorn när du slår på den anslutna enheten. • PJ -> Enhet: slår automatiskt på den anslutna enheten när du slår på projektorn.
	Stäng av länk	Kontrollerar om även anslutna enheter stängs av när projektorn stängs av.
	HDMI Out-strömlänk	Slår på eller av enheter som är anslutna till HDMI Out-porten när du slår på och av projektorn.
	HDMI Out-terminalslut	Väljer huruvida projektorn ska användas som slutprojektör.

Inställning	Alternativ	Beskrivning
HDBaseT	Kontroll och kommunik.	Aktiverar eller inaktiverar kommunikation från Ethernet och seriella portar på HDBaseT-sändaren och HDBaseT-växlaren; slå på denna inställning för att inaktivera projektorns LAN och RS-232C-portar. Inställningen visas bara när Extron XTP är inställt till Av .
	Extron XTP	Ställ in till På när du ansluter en Extron XTP-sändare eller omkopplare till HDBaseT-portarna. Se följande Extron-webb sida för mer information om XTP-systemet. http://www.extron.com/
Återställ Signal I/O-inställningar	—	Återställer alla justeringsvärden i menyn Signal I/O till dess standardinställningarna.

Inställningarna på **Installation**-menyn hjälper dig att konfigurera din projektor i din installationsmiljö.

Ofta använda objekt	Installation	
Bild	Fast installation	Av
Signal I/O	Testmönster	
Installation	Fästplattan Installationsguide	
Visning	Projicering	Fram
Drift	Geometrisk korr.	Quick Corner
Hantering	Guiden Geometrisk korr.	
Nätverk	Anslut till Setting Assistant	
Multi-projektion	Digital zoom	^
Minne	Bildbyte	
ECO	Fjärrmottagare	Av
Initial/alla inställningar	Bildtyp	16:9 v
	Hög höjd läge	Av
	Källa	HDMI1
	Släckning	
	Återställ till standard	
	Inställningar för videokonfer...	
	Installera igen	

Inställning	Alternativ	Beskrivning
Fast installation	På Av	Ställ in till På om du monterat projektorn på en fast plats.
Testmönster	—	Visar ett testmönster för att hjälpa till att fokusera och zooma bilden och korrigera bildens form (tryck på [Esc]-knappen för att avbryta mönstervisningen).
Fästplattan Installationsguide	—	Visar en skärmguide när projektorn installeras.

Inställning	Alternativ	Beskrivning
Projicering	Framsida	Ställer in hur projektorn är vänd mot skärmen så att bilden är korrekt riktad.
	Baksida Fram/Upp och ned Bak/Upp och ned	
Geometrisk korr.	Quick Corner	Korrigerar bildens form och riktning med en interaktiv skärm.
	Arc-korrigerig	Korrigerar hörnen och sidorna av en bild som projiceras på en krökt yta.
	Punktkorrigerig	Delar upp den projicerade bilden i ett rutnät och korrigerar förvrängningen genom att flytta den valda punkten för skärningspunkt från sida till sida och upp och ner.
	Korrigera förvrängning med smarttelefon	Korrigerar förvrängningen av bilder som projiceras med appen Epson Setting Assistant.
	Anpassa till skärmen med smarttelefon	Korrigerar bildernas form och position för att passa din skärm, med appen Epson Setting Assistant.
	Minne	Spara anpassade uppsättningar med inställningar till minnet. <ul style="list-style-type: none"> • Spara minne: sparar den nuvarande formen av en bild som du har justerat. • Ladda minne: laddar de inställningar du utfört och sparar. • Ändra namn på minne: ändrar namnet på minnesinställningarna. • Radera minne: raderar ett sparad minne. • Återställ minne: Återställer alla sparade minnen.

Inställning	Alternativ	Beskrivning
Guiden Geometrisk korr.	—	Vägleder dig steg för steg genom korrigerings av bildformen.
Anslut till Setting Assistant	—	Visar QR-koden som används för att ansluta till appen Epson Setting Assistant.
Digital zoom	Det finns diverse nivåer tillgängliga	Justerar den projicerade bildens storlek.
Bildbyte	Det finns diverse positioner tillgängliga	Flyttar bilden placering horisontellt och vertikalt. Den här funktionen är inte tillgänglig om alternativet Digital zoom är inställd på den bredaste inställningen.
Fjärrmottagare	Fram/Bak Framsida Baksida Av	Begränsar mottagningen av fjärrkontrollsignaler på den valda mottagaren. Av stänger av alla mottagare.
Bildtyp	4:3 16:6 16:9 16:10 21:9	Ställer in bredd-/höjdförhållandet för skärmen så att bilden passar in i projiceringsområdet Inställningar visas bara när Innehållsuppspelning är inställt till Av i projektorns meny Drift .
Bildposition	Det finns diverse positioner tillgängliga	Flyttar bilden placering horisontellt och vertikalt. Den här funktionen är inte tillgänglig om du har ställt in Bildtyp -inställningen till samma bredd-/höjdförhållande som projektorns upplösning.
Hög höjd läge	På Av	Reglerar projektorns driftstemperatur på höjder över 1 500 m.

Inställning	Alternativ	Beskrivning
Källa	—	Visar inställningar som sparats för varje ingångskälla. För att ändra inställningarna för en ingående källa, se till att källan är ansluten och välj den källan.
Släckning	Över Under Vänster Höger	Döljer ett område av den projicerade bilden som du valt med pilknapparna. Inställningar visas bara när Innehållsuppspelning är inställt till Av i projektorns meny Drift .
Återställ till standard	—	Återställer alla inställningar för aktuell ingångskälla Inställningar visas bara när Innehållsuppspelning är inställt till Av i projektorns meny Drift .
Inställningar för videokonferensrum	—	Ändrar flera menyobjekt samtidigt, för videokonferensrum.
Installera igen	—	Öppnar guiden för att justera den projicerade bilden när projektorn installeras om.
Återställ Installation-inställningar	—	Återställer alla justeringsvärden i menyn Installation till dess standardinställningar, förutom följande: <ul style="list-style-type: none"> • Digital zoom • Bildbyte

» Relaterade länkar

- "Fokusera på bilden med fokuseringsspaken" [sid.60](#)
- "Projektionslägen" [sid.52](#)
- "Projektörinställning och monteringsval" [sid.25](#)
- "Bildens form" [sid.61](#)

- "Anpassa bilden med digital zoom" [sid.70](#)
- "Ställa in bildtypen" [sid.54](#)

Inställningarna på **Visning**-menyn låter dig anpassa diverse av projektorns visningsinställningar.

Ofta använda objekt	Visning	
Bild	Mönstervisning	
Signal I/O	Mönstertyp	
Installation	Skärm ingen signal	Blå
Visning	Startbild	På
Drift	Autovisn. startskärm.	På
Hantering	Sortera källminiatyrbilder	På
Nätverk	Meddelande	På
Multi-projektion	Menyrotation	Av
Minne	Menyfärg	Vit
ECO	Paneljustering	Av
Initial/alla inställningar	Split Screen-inställning	
	Återställ Visningsinställningar	
	Drift	
	Auto. källsökning	På
	Ljusstyrkekontroll ljuskälla	
	Snabb start	Av
	Slå på automatiskt	Av

Inställning	Alternativ	Beskrivning
Mönstervisning	—	Visar den valda mönstertypen på skärmen för att underlätta presentationen. <div style="border: 1px solid black; padding: 5px; margin-top: 10px;"> <p>Observera</p> <p>Om ett mönster visas under lång tid kan en kvardröjande bild synas i projicerade bilder.</p> </div>

Inställning	Alternativ	Beskrivning
Mönstertyp	Mönster 1 till Mönster 4 Användarmönster	Ställer in en visningsmönstertyp. Mönster 1 till 4 är raka linje- eller ruttmönster som finns i projektorn. För att skapa ett anpassat visningsmönster väljs Användarmönster i Hantering -menyn. Gå sedan tillbaka till den här menyn och välj Användarmönster .
Skärm ingen signal	Svart Blå Logotyp Gradient	Ställer in skärmens färg eller logotyp att visas när ingen signal mottas. Inställningar visas bara när Innehållsuppspelning är inställt till Av i projektorns meny Drift .
Startbild	På Av	Ställ in till På för att visa en logotyp när projektorn startas.
Autovisn. startskärm.	På Av	Ställ in till På för att automatiskt visa Startskärmen när det inte finns någon insignal när projektorn slås på.
Sortera källminiatyrbilder	På Av	Ställ in till På för att visa den identifierade inmatningskällan i den övre vänstra positionen på startskärmen. Visa-ordning för ingångskällor ändras när projektorn upptäcker en ingående signal.
Meddelande	På Av	Ställ in till På för att visa meddelanden som t.ex. ingångskällans namn, färglägets namn, bredd-/höjdförhållandet, meddelandet ingen signal eller varningen för hög temperatur på din projicerade bild.
Menyrotation	Höger 90 grader Vänster 90 grader Av	Roterar menyvisningen 90°.

Inställning	Alternativ	Beskrivning
Menyfärg	Svart Vit	Ställer in färgtemat för startskärmen och projektormenysystemet.
Paneljustering	På Av	Ställ in till På för att korrigera felanpassad färg i den projicerade bilden.
	Välj färg	Välj den färg som ska korrigeras.
	Färgmönster	Välj det mönster som används för korrigering.
	Genomför justeringar	Startar paneljustering.
	Återställ	Återställer alla justeringsvärden i Paneljustering till standardinställningarna.
Split Screen-inställning	Visa ljudutmatningskällan	Ställ in till På för att visa en ikon med källan som förser split screen-projektionen med ljudutgång. Inställningen visas bara när Innehållsuppspelning är inställd till Av .
	Justera	Om du har två split screen-bilder på skärmen så välj positionen för bilderna som ska vara justerade Över eller i Mitten av bildområdet. Inställningen visas bara när Innehållsuppspelning är inställd till Av .
Återställ Visningsinställningar	—	Du kan återställa alla justeringsvärden i menyn Visning till standardinställningarna.



Om du slår på **Menyskydd** av **Användarlogo** kan du inte ändra följande inställningar för visning av användarlogo utan att först slå av **Menyskydd** av **Användarlogo**.

- **Skärm ingen signal**
- **Startbild**

► Relaterade länkar

- "Projicera två bilder samtidigt" [sid.95](#)

Inställningarna på **Drift**-menyn låter dig anpassa diverse av projektorns inställningar.

Ofta använda objekt	Drift	
Bild	Auto. källsökning	På
Signal I/O	Ljusstyrkekontroll ljuskälla	
Installation	Snabb start	Av
Visning	Slå på automatiskt	Av
Drift	Sleep Mode	På
	Sleep Mode timer	10 min.
Hantering	AV Mute-timer	På
Nätverk	Vänteläge	Kommunikation på
Multi-projektion	Port	Kabelanslutet LAN
Minne	Snabbstart	Av
ECO	USB-energi	På Under bildvisn.
Initial/alla inställningar	Indikatorer	På
	Knappen Byt riktning	Av
	Innehållsuppspelning	Av
	Återställ Driftinställningar	
	Hantering	
	Användarknapp	Lamp-läge

Inställning	Alternativ	Beskrivning
	Behåll ljusstyrkenivå	Välj den ljusstyrkenivå som du vill ha konstant. Inställningen visas bara när Behåll ljusstyrka är inställd till På .
	Lamp-läge	Välj ljusstyrka för ljuskällan. <ul style="list-style-type: none"> • Normal: maximal ljusstyrka. • Tyst: 70 % ljusstyrka med minskat fläktbuller. • Utökad: 70 % ljusstyrka och förlänger livslängden på ljuskällan. • Anpassad: välj en anpassad ljusstyrka. Inställningen visas bara när Behåll ljusstyrka är inställd till Av .
	Ljusstyrkenivå	Välj Anpassad ljusstyrkenivå enligt önskemål. Inställningen visas bara när Behåll ljusstyrka är inställd till Av .
Snabb start	På Av	Ställ in till På för att slå på projektorn, genom att ansluta den till eluttaget, utan att trycka på strömknappen.
Slå på automatiskt	HDMI1 USB Display Av	Ställer in bildkällan som du automatiskt vill starta projicering från. När projektorn identifierar insignalen från den valda bildkällan, projicerar den automatiskt i vänteläge.

Inställning	Alternativ	Beskrivning
Auto. källsökning	På Av	Ställ in till På för att automatiskt identifiera ingångssignalen och projicera bilder när det inte finns någon ingångssignal. Den här funktionen är inaktiverad när du slår på projektorn i Snabbstart -läget. Inställningen visas bara när Innehållsuppspelning är inställd till Av .
Ljusstyrkekontroll ljuskälla	Behåll ljusstyrka	Ställ in till På att bibehålla konstant-läge för lampan.

Inställning	Alternativ	Beskrivning
Utlösare för påslagning	Plugin-detektering Signaldetektering	Ställer in hur projektorn slås på när Slå på automatiskt är inställt på HDMI1 . Plugin-detektering: Slår automatiskt på projektorn när den upptäcker att en ansluten enhet har slagits på. Signaldetektering: Slå på projektorn automatiskt när den identifierar en HDMI-videosignal. När inställd på Signaldetektering ökar standby-strömförbrukningen. Tänk på miljön innan du gör någon ändring.
Sleep Mode	På Av	Ställ in till På för att automatiskt stänga av projektorn efter ett intervall då den varit inaktiv.
Sleep Mode timer	1 till 30 minuter	Ställer in intervallet för Sleep Mode .
A/V Mute-timer	På Av	Stänger automatiskt av projektorn om A/V ljud/av är aktiverat och det har gått 30 minuter utan aktivitet.

Inställning	Alternativ	Beskrivning
Vänteläge	Kommunikation på Kommunikation av	Ställ in till Kommunikation på för att tillåta övervakning och styrning av projektorn över ett nätverk när projektorn är i vänteläge. Inställningen visas endast i följande fall: <ul style="list-style-type: none"> • Slå på automatiskt är inte inställt till HDMI1 och Utlösare för påslagning är inställt till Plugin-detektering. • A/V-utgång är inställd till Under bildvisn. I projektorns meny Signal I/O. • USB-energi är inställt till På Under bildvisn. • Slå på automatiskt är inställt till Av i projektorns meny Nätverk.  Nätverk > Sändarinställningar > Slå på automatiskt
Port	Kabelanslutet LAN Trådlöst LAN	Ställer in porten som ska användas när inställningen för Vänteläge är inställt på Kommunikation på .
Startkälla	Olika ingångskällor tillgängliga	Välj den bildkälla du vill projicera när projektorn är påslagen i Innehållsuppspelning-läge.

Inställning	Alternativ	Beskrivning
Snabbstart	20 min. 60min. 90min. Obegränsad Av	<p>Ställer in tidsperiod för Snabbstart-läget. Projektorn försätts i det här läget när du stänger av den. Du kan börja projicera efter cirka 5 sekunder genom att trycka på strömbrytaren.</p> <p>Det kan dock ta längre tid för den att bli redo att användas i följande situationer:</p> <ul style="list-style-type: none"> • Vid projicering från projektorns USB-port • Vid projicering med hjälp av Screen Mirroring-funktioner <p>Inställningen visas endast i följande fall:</p> <ul style="list-style-type: none"> • Slå på automatiskt är inställt till HDMI1 och Utlösare för påslagning är inställt till Plugin-detektering. • A/V-utgång är inställd till Under bildvisn. I projektorns meny Signal I/O. • Slå på automatiskt är inställt till Av i projektorns meny Nätverk.  Nätverk > Sändarinställningar > Slå på automatiskt

Inställning	Alternativ	Beskrivning
USB-energi	På Under bildvisn. Alltid	<p>Ställ in till Alltid för att fortsätta strömförsörja den strömmande mediaspelaren när projektorn inte projicerar bilder.</p> <p>Inställningen visas endast i följande fall:</p> <ul style="list-style-type: none"> • Slå på automatiskt är inställt till HDMI1 och Utlösare för påslagning är inställt till Plugin-detektering. • A/V-utgång är inställd till Under bildvisn. I projektorns meny Signal I/O. • Slå på automatiskt är inställt till Av i projektorns meny Nätverk.  Nätverk > Sändarinställningar > Slå på automatiskt <p>När inställd på Alltid ökar standby-strömförbrukningen.</p>
Indikatorer	På Av	Ställ in till Av för att stänga av indikatorlamporna på projektorn förutom när det inträffar en varning.
Knappen Byt riktning	På Av	När projektorn hängs från ett tak ska inställningen vara På för att invertera driftsriktningen för kontrollpanelens pilknappar.
Innehållsuppspelning	På Av	Ställ in till På för att spela upp en spellista.

Inställning	Alternativ	Beskrivning
Överlagseffekt	Överlagseffekt Formfilter Färgfilter Ljusstyrka	Lägger till färg- och formeffekter till den projicerade bilden. Inställningen visas endast i följande fall: <ul style="list-style-type: none"> • Edge blending är inställt till Av i projektorns meny Multi-projektion. • I läget Innehållsuppspelning kan spellistan spelas upp och det har inte inträffat något skrivbart fel.
USB-visningsprogram	—	Väljer och spelar upp en spellista som sparats på USB-minnet.
Återställ Driftinställningar	—	Återställer alla justeringsvärden i menyn Drift till dess standardinställningarna.

► Relaterade länkar

- "Justera ljusstyrkan" [sid.88](#)
- "Projicera i innehållsuppspelningsläge" [sid.103](#)

Inställningarna på **Hantering**-menyn låter dig anpassa diverse av projektorns administratörsinställningar.

Ofta använda objekt	Hantering	
Bild	Användarknapp	Lamp-läge
Signal I/O	Användarlogo	
Installation	Användarmönster	
Visning	Driftspärr	Av
Drift	4K-förbättring	På
Hantering	Färgenhetslighet	
Nätverk	Färgmatchning	
Multi-projektion	Uppdateringsläge	
Minne	Lampkalibrering	
ECO	Datum & tid	
Initial/alla inställningar	Schemainställningar	
	Effekt trådlöst LAN	
	Trådlöst LAN-diagnos	1
	Dest. sparade loggf.	USB och internt minne
	Batch-inst.intervall	
	Språk 	Svenska
	Information	

Inställning	Alternativ	Beskrivning
Användarknapp	Olika menyalternativ tillgängliga	Tillägnar ett menyval till [User]-knappen på fjärrkontrollen för åtkomst med ett tryck.
Användarlogo	Startinställningar Återställ	Skapar en skärm som projektorn visar för att identifiera sig själv och öka säkerheten.
Användarmönster	—	Fångar en projicerad skärm och sparar den som ett mönster för visning. Välj Mönstervisning på Visning -menyn för att visa det sparade mönstret.

Inställning	Alternativ	Beskrivning
Driftspärr	Total spärrning Förutom för ström Av	Kontrollerar projektorknappens lås för att säkerställa projektorn: <ul style="list-style-type: none"> • Total spärrning: låser alla knappar. • Förutom för ström: låser alla knappar förutom strömknappen. • Av: inga knappar är låsta.
4K-förbättring	På Av	Projicerar en bild med dubbla upplösningen genom att diagonalt flytta 1 pixel i steg om 0,5 pixlar. En högupplöst bildsignal projiceras med fina detaljer. Du kan inte välja den här inställningen när Bildformat -inställningen är inställd till Ursprunglig i projektorns meny Signal I/O .
Färgenhetslighet	Färgenhetslighet	Ställ in till På för att justera färgtonsbalansen för hela skärmen.
	Justeringsnivå	Ställer in justeringsnivån.
	Genomför justeringar	Justerar de röda, gröna och blå färgtonerna enskilt, för det valda området.
	Återställ	Återställer alla justeringsvärden i Färgenhetslighet -menyn till standardinställningarna.
Färgmatchning	—	Se menytabellen Multi-projektion för mer information om Färgmatchning -inställningar.
Uppdateringsläge	Timer	Anger tidsperioden under vilken projektorn visar uppdateringsbilden
	Meddelande	Ställ in till På för att visa ett meddelande som informerar dig om att projektorn är i uppdateringsläge.

Inställning	Alternativ	Beskrivning
	Starta	Startar uppdateringsläge för att rensa alla projicerade inbrända bilder och stänga av projektorn efter en angiven tidsperiod. Tryck på valfri knapp på fjärrkontrollen för att avbryta denna process.
Lampkalibrering	Kör nu	Börjar lampkalibrering så att vitbalansen för den projicerade bilden blir optimerad. Du kanske inte kan starta kalibreringen om projektorns miljömässiga temperatur ligger utanför intervallet. (Vänta 30 minuter efter att projektorn slagits på innan lampkalibreringen görs. Det ger bäst resultat.)
	Kör regelbundet	Ställ in till På för att regelbundet utföra lampkalibrering efter 100 timmars användning.
	Sista körningen	Visar datum och tid för den senaste lampkalibreringen.
Datum & tid	Datum & tid Sommartid Internettid	Justerar projektorns systeminställningar för tid och datum. Välj Sommartid för att ställa in sommartidinställningar för din region. Välj Internettid för att automatiskt få tiden från en tidsserver på Internet.
Schemainställningar	—	Schemalägger projektorhändelser att ske automatiskt på olika datum och tider.
Effekt trådlöst LAN	På Av	Ställ in till På för att projicera bilder via ett trådlöst LAN. Om du inte vill ansluta via ett trådlöst LAN ska du slå av för att förhindra obehörig åtkomst.

Inställning	Alternativ	Beskrivning
Trådlöst LAN-diagnos	Ping IP-adress Ping tills stopp Starta	Överför Ping för att bekräfta kommunikationsstatus
Dest. sparade loggf.	Internt minne USB och internt minne	Ställer in den plats där loggfiler över fel och drift ska sparas. Inställningar visas bara när Innehållsuppspelning är inställt till Av i projektorns meny Drift .
Batch-inst.intervall	Alla Begränsad	Välj Alla för att kopiera alla inställningar från projektormenyn med batchinställningsfunktionen. Välj Begränsad om du inte vill kopiera följande inställningar: <ul style="list-style-type: none"> • Lösenordsskydd-inställningar • EDID i Signal I/O-meny • Nätverk-menyinställningar
Språk	Diverse tillgängliga språk	Välj språket för projektormenyn och ett meddelande visas.
Information	Olika information	Visar information projektor och ingångskällor. De termer som visas skiljer sig åt på den nuvarande ingångskällan.
Visningsstatus	System Version Kabelbundet nätverk Trådlöst nätverk Ingående signal Utgående signal	Visar projektorns statusinformation.

Inställning	Alternativ	Beskrivning
Visa loggar	Tempvarning info Historik ström på/av	Visar loggdata som sparats på platsen som specificeras i inställningen Dest. sparade loggf.
Återställ Hantering-inställningar	—	Återställer alla justeringsvärden i Hantering -menyn till dess standardinställningar, med undantag för följande: <ul style="list-style-type: none"> • Användarmönster • Språk



När du ställer in **Menyskydd** av **Schema** till **På** så kan du inte ändra inställningarna i **Schemainställningar**. Ställ först in **Menyskydd** av **Schema** till **Av**.

► Relaterade länkar

- "Event ID Kodlista" [sid.205](#)
- "Spara en Användarlogo" [sid.112](#)
- "Spara ett användarmönster" [sid.114](#)
- "Låsa projektorns knapp" [sid.133](#)
- "Justera färgenhetlighet" [sid.119](#)
- "Inställning av datum och tid" [sid.48](#)
- "Konfigurera projektorns händelseschema" [sid.183](#)
- "Välja språk för projektormenyerna" [sid.51](#)

Event ID Kodlista

Om **Event ID**-alternativet på **Information**-skärmen visar ett kodvärde, se den här listan på Event ID-koder för lösningen av projektorproblemet associerat med den här koden.

Om problemet kvarstår ska du kontakta nätverksadministratören eller Epson för teknisk support.

Händelse-ID	Orsak och lösning
0026 0032 0036 0037	Ett Screen Mirroring-kommunikationsfel har inträffat. Stäng av projektorn och slå sedan på den igen, eller starta om nätverksprogrammet.
0027 0028 0029 0030 0031 0035	Instabil Screen Mirroring-kommunikation. Kontrollera nätverkskommunikationsstatusen, vänta några ögonblick, och försök ansluta igen.
0023 0024 0025	Anslutning misslyckades. Om en skärm för inmatning av PIN-kod visas på datorn, ange PIN-koden som visas på nätverksinformationsskärmen för Screen Mirroring eller längst ner till höger i den projicerade bilden. Om detta inte löser problemet, starta om projektorn och de anslutna enheterna, kontrollera sedan anslutningsinställningarna.
0043	Videoformatet stöds inte. Ändra upplösningen för mobilenheten, och återanslut sedan. Eller ändra projektorns Justera prestanda -inställning och återanslut sedan.
0432 0435	Nätverksprogramvaran startade inte. Stäng av projektorn och sätt på den igen.
0433	Kan inte visa de överförda bilderna. Starta om nätverksprogramvaran.
0434 0481 0482 0485	Ostabil nätverkskommunikation. Kontrollera nätverkskommunikationsstatusen, vänta några ögonblick, och försök ansluta igen.
0483 04FE	Nätverksprogramvaran avslutades oväntat. Kontrollera nätverkets kommunikationsstatus, och stäng sedan av och på projektorn igen.

Händelse-ID	Orsak och lösning
0484	Kommunikationen med datorn kopplades från. Starta om nätverksprogramvaran.
0479 01FF 02FF 04FF 06FF 07FF	Ett systemfel har uppstått på projektorn. Stäng av projektorn och sätt på den igen.
0891	Kan inte hitta en åtkomstpunkt med samma SSID. Ställ in datorn, åtkomstpunkten och projektorn på samma SSID.
0892	Autentiseringstypen WPA/WPA2/WPA3 matchar inte. Kontrollera att säkerhetsinställningarna för det trådlösa nätverket är korrekta.
0893	TKIP/AES-krypteringstypen överensstämmer inte. Kontrollera att säkerhetsinställningarna för det trådlösa nätverket är korrekta.
0894	Kommunikationen med en icke-auktoriserad åtkomstpunkt kopplades från. Kontakta din nätverksadministratör.
0895	Kommunikationen med en ansluten enhet har kopplats från. Kontrollera din enhets anslutningsstatus.
0898	Det gick inte att erhålla DHCP. Se till att DHCP-servern fungerar korrekt. Om du inte använder DHCP, ställ in DHCP i läget Av i projektormenyn Nätverk . ☛ Nätverk > Nätverksinställning > Kabelanslutet LAN > IP-inställningar > DHCP ☛ Nätverk > Nätverksinställning > Trådlöst LAN > IP-inställningar > DHCP
0899	Övriga kommunikationsfel.
089A	EAP-autentiseringstypen matchar inte nätverket. Kontrollera de trådlösa LAN-säkerhetsinställningarna och kontrollera att säkerhetscertifikatet är korrekt installerat.

Händelse-ID	Orsak och lösning
089B	Autentisering av EAP-server misslyckades. Kontrollera de trådlösa LAN-säkerhetsinställningarna och kontrollera att säkerhetscertifikatet är korrekt installerat.
089C	Autentisering av EAP-klient misslyckades. Kontrollera de trådlösa LAN-säkerhetsinställningarna och kontrollera att säkerhetscertifikatet är korrekt installerat.
089D	Nyckelutbyte misslyckades. Kontrollera de trådlösa LAN-säkerhetsinställningarna och kontrollera att säkerhetscertifikatet är korrekt installerat.
0920	Det interna batteriet som sparar projektorns datum- och tidsinställningar är lågt. Kontakta Epson för hjälp.
0B01	Det interna lagringsutrymmet kunde inte identifieras korrekt. Stäng av projektorn och dra ur strömsladden, anslut sedan strömsladden och slå på projektorn igen. När projektorn slås på så raderas säkerhetscertifikatet och adressboken. Om detta inte löser problemet, kontakta Epson.

Inställningarna i menyn **Nätverk** visar nätverksinformation och ställer in projektorn för styrning över ett nätverk.

Ofta använda objekt	Nätverk
Bild	Trådlös LAN-Info.
Signal I/O	Kabelansluten LAN-Info.
Installation	Art-Net kanal-information
Visning	Nätverksinställning
Drift	Sändarinställningar
Hantering	Återställ Nätverk inställningar
Nätverk	Multi-projektion
Multi-projektion	Projektor-ID Av
Minne	Sida vid sida
ECO	Geometrisk korr. Quick Corner
Initial/alla inställningar	Edge blending
	Skala
	Färgenhetlighet
	Lamp-läge Normalt
	Färgmatchning
	RGBCMY
	Återställ Multi-projektion-ins



När du ställer in **Menyskydd** av **Nätverk** till **På** så kan du inte ändra inställningarna nätverksinställningarna. Ställ först in **Menyskydd** av **Nätverk** till **Av**.

Inställning	Alternativ	Beskrivning
Trådlös LAN-Info.	Olika information	Visar det trådlösa nätverkets status och information.
Kabelanslutet LAN-info	Olika information	Visar det kabelanslutna nätverkets status och information.
Art-Net kanal-information	Olika information	Visar projektorns funktioner och inställningar som tilldelats Art-Net-kanalerna.

Inställning	Alternativ	Beskrivning
Nätverksinställning	—	Konfigurerar din projektors nätverksinställningar. Se menytabellen nätverk för detaljer om Nätverksinställningar .
Sändarinställningar	Börja parkoppla	Uppdaterar nätverksinformationen för den trådlösa sändaren från din dator med programvaran Epson Wireless Transmitter Settings. Mer information finns i <i>Bruksanvisning till Epson Wireless Transmitter Settings</i> . Den här inställningen visas bara när den trådlösa LAN-modulen är installerad och Enkel AP är inställd till På i projektorns meny Nätverksinställningar .
	Slå på automatiskt	Ställ in till På för att slå på projektorn automatiskt när du ansluter en dator med det valfria trådlösa presentationssystemet. Den här inställningen visas bara i följande fall: <ul style="list-style-type: none"> När A/V-utgång är inställd till Under bildvisn. I projektorns meny Signal I/O. När Snabbstart är inställd till Av i projektorns meny Drift. När Slå på automatiskt är inställt till HDMI1 och Utlösare för påslagning är inställt till Plugin-detektering i projektorns meny Drift.

Inställning	Alternativ	Beskrivning
	Visa anslutningsguide	Ställ in till På för att automatiskt visa anslutningsguiden till den trådlösa sändaren (Epson Wireless Presentation) istället för Startskärmen när det inte finns någon ingående signal när du startar projektorn. De ändrade inställningarna börjar gälla nästa gång du startar projektorn. Den här inställningen visas bara när Innehållsuppspelning är inställt till Av i projektorns meny Drift .
Återställ Nätverksinställningar	—	Återställer alla justeringsvärden i menyn Nätverk till dess standardinställningarna. <div style="border: 1px solid black; padding: 5px; margin: 10px 0;"> <p>Observera</p> <p>Alla lösenord som har ställts in för menyn Nätverk blir återställda och du måste ställa in dem igen. För att förhindra att lösenorden återställs av obehöriga användare ska Nätverk ställas in till På i menyn Menyskydd.</p> </div>



När du har anslutit projektorn till nätverket kan du välja projektorinställningar och styra projiceringen med en kompatibel webbläsare. Detta ger dig fjärråtkomst till projektorn.

► Relaterade länkar

- "Nätverksmeny - Menyn Nätverksinställningar" [sid.208](#)
- "Art-Net" [sid.179](#)

Nätverksmeny - Menyn Nätverksinställningar

Inställningar i menyn **Nätverksinställningar** låter dig välja de grundläggande nätverksinställningarna.



Om du ansluter via trådlöst LAN så kontrollera följande alternativ för att aktivera trådlösa LAN-inställningar:

- Slå på **Effekt trådlös LAN**-inställningen i projektorns meny **Hantering**.
- Om inget **Kontr.lösen f. Web** har ställts in så visas en skärm som uppmanar dig att ställa in ett lösenord, innan du kan spara nätverksinställningar. Följ instruktionerna på bildskärmen för att ställa in lösenordet.

Inställning	Alternativ	Beskrivning
Projektornamn	Upp till 16 alfanumeriska tecken (använd inte " * + , / : ; < = > ? [\] ` mellanslag)	Ange ett namn som identifierar projektorn över nätverket.
Kontr.lösen f. Web	Upp till 32 alfanumeriska tecken (använd inte * : mellanslag)	Ange lösenordet som ska användas för att komma åt projektorn över internet. (Användarnamnet är EPSONWEB . Inget lösenord har angetts som standard. Om inget Kontr.lösen f. Web har ställts in så visas en skärm med ett webbläsarfel. Ställ in lösenordet i menyn Nätverksinställning .)
Prioritera kontroll av gränssnitt	Kabelanslutet LAN Trådlöst LAN	Ställer in prioriterad gateway.

Inställning	Alternativ	Beskrivning
Enkel AP	På Av	Ställ in till På att aktivera läge för enkla åtkomstpunkter för direkt anslutning mellan din projektor och inmatningsenheter. Kontrollera även att du gör följande: <ul style="list-style-type: none"> Använder Snabbt anslutningsläge i Epson iProjection Använder Screen Mirroring-anslutning Inställningen visas bara när Trådlös LAN-effekt är inställt till På i projektorns meny Hantering .
SSID	Automatiskt tilldelat SSID	Visar projektorns SSID så att du kan välja det på din enhet vid anslutning till enkla åtkomstpunkter.
Säkerhet	WPA2-PSK	Visar säkerhetstypen för anslutning till enkla åtkomstpunkter.
Lösenfras	Diverse lösenordsfraser från 8 till 63 tecken	Anger lösenfrasen, som ska anges på din enhet vid anslutning till enkel åtkomstpunkt, för projektor. Du måste ställa in Lösenfras när läget enkel AP används för första gången.
Trådlöst LAN	802.11ac (Wi-Fi 5) 802.11n (Wi-Fi 4)	Ställer in kommunikationsmetod mellan projektorn och den mobila enheten. De tillgängliga metoderna varierar beroende på länder och regioner.
Kanal	Det finns diverse kanaler tillgängliga	Ställer in det frekvensband (kanal) som ska användas vid anslutningar till enkel AP.
Trådlöst LAN	—	Se menytabellen Trådlöst LAN för detaljer.

Inställning	Alternativ	Beskrivning
Kabelanslutet LAN	—	Se menytabellen Kabelanslutet LAN för detaljer.
Meddel. om e-post	—	Se menytabellen Meddel. om e-post för detaljer.
Projektorstyrning	—	Se menytabellen Projektorstyrning för detaljer.
Nätverksprojicering	—	Se menytabellen Nätverksprojicering för detaljer.

► Relaterade länkar

- "Nätverksmeny - Trådlöst LAN-meny" [sid.209](#)
- "Nätverksmeny - Menyn Kabelanslutet LAN" [sid.211](#)
- "Nätverksmeny - Men Meddel. om e-post" [sid.212](#)
- "Nätverksmeny - Menyn Projektorstyrning" [sid.213](#)
- "Nätverksmeny - Nätverksprojiceringsinställningar" [sid.215](#)

Nätverksmeny - Trådlöst LAN-meny

Inställningar i menyn **Trådlöst LAN** låter dig välja trådlösa LAN-inställningar.



- Slå på **Effekt trådlös LAN**-inställningen i projektorns meny **Hantering**.
- Om du inte installerar en valfri trådlös LAN-modul kan stänga av inställningen **Enkel AP** för att aktivera dina valda inställningar för trådlös LAN.

När ett trådlöst nätverk ansluts rekommenderar starkt vi att du ställer in säkerhet. När du ställer in säkerhet, följ instruktionerna från administratören på nätverkssystemet du vill ansluta till.

WPA är en kryptering som har stöd för AES-krypteringsmetoder.



WPA2/WPA3-EAP och WPA3-EAP har inte stöd för WPA3 192-bit-säkerhet.

Inställning	Alternativ	Beskrivning
Sök efter åtkomstpunkt	Till sökvyn	Sök efter tillgängliga trådlösa åtkomstpunkter. Beroende på åtkomstpunktens inställningar, kan det hända de inte visas i listan.
SSID	Upp till 32 alfanumeriska tecken	Ange SSID (nätverksnamn) för det trådlösa LAN-systemet som projektorn ansluter till.
Säkerhet	WPA2/WPA3-PSK	Ansluter i läget WPA2-WPA3 personal. Krypteringsmetoden väljs automatiskt enligt åtkomstpunktens inställningar. Ange en lösenfras som är den samma som för åtkomstpunkten.
	WPA2/WPA3-EAP	Ansluter i läget WPA2-WPA3 enterprise. Krypteringsmetoden väljs automatiskt enligt åtkomstpunktens inställningar.
	WPA3-PSK	Ansluter i läget WPA3 personal. Kommunikation utförs med WPA3-säkerhet. Använder AES-metod för kryptering. När en anslutning från en dator till projektorn ska upprättas, skriv in värdet som angivits i lösenfrasen.
	WPA3-EAP	Ansluter i läget WPA3 enterprise. Krypteringsmetoden väljs automatiskt enligt åtkomstpunktens inställningar.
	Öppet	Säkerhet är inte inställt.

Inställning	Alternativ	Beskrivning
Lösenfras (För WPA2/WPA3-PSK- och WPA3-PSK-säkerhet)	Diverse lösenordsfraser från 8 till 63 tecken	Ange den i förväg delade lösenfrasen som används i nätverket. När en lösenordsfras anges och knappen [Enter] trycks in lagras värdet och visas som en asterisk (*). Vi rekommenderar att ändra lösenfrasen emellanåt för ökad säkerhet. Om nätverksinställningarna initieras, återställs den initiala lösenfrasen.
EAP-typ (För WPA2/WPA3-EAP- och WPA3-EAP-säkerhet)	PEAP	Autentiseringsprotokoll som ofta används i Windows Server.
	PEAP-TLS	Autentiseringsprotokoll som används i Windows Server. Välj detta alternativ när ett klientcertifikat används.
	EAP-TLS	Autentiseringsprotokoll som ofta används för att använda ett klientcertifikat.
	EAP-FAST	Välj detta när dessa autentiseringsprotokoll används.
Användarnamn	Upp till 64 alfanumeriska tecken	Ange ett användarnamn för nätverket. Inkludera ett domännamn genom att lägga till det före ett bakåtlutande snedstreck och användarnamnet (domän\användarnamn). Vid import av ett klientcertifikat ställs namnet på den certifikatet utfärdades till in automatiskt.

Inställning	Alternativ	Beskrivning
Lösenord	Upp till 64 alfanumeriska tecken	Ange ett lösenord för autentisering. När du har angett lösenordet och valt Ställ in , visas lösenordet som en asterisk (*). Inställningen visas bara när EAP-typ är inställd till PEAP eller EAP-FAST .
Klientcertifikat	—	Importerar klientcertifikatet Inställningen visas bara när EAP-typ är inställd till PEAP-TLS eller EAP-TLS .
Verifiera servercertifikat	På Av	Ställ in till På för att verifiera servercertifikatet när ett CA-certifikat har ställts in.
CA-certifikat	—	Importerar CA-certifikatet.
Radius-servernamn	Upp till 64 alfanumeriska tecken	Ange servernamn som ska verifieras.
IP-inställningar	DHCP IP-adress Nätmask Gateway-adress	Ställ in DHCP till På om ditt nätverk tilldelar adresser automatiskt, ställ in till Av för att manuellt mata in nätverkets IP-adress , Nätmask och Gateway-adress . 0 till 255 används för varje adressfält. Använd inte dessa adresser: 0.0.0.0, 127.x.x.x, 192.0.2.x eller 224.0.0.0 till (där x är ett tal från 0 till 255) för IP-adress, 255.255.255.255 eller 0.0.0.0 till 254.255.255.255 för subnätmask och 0.0.0.0, 127.x.x.x eller 224.0.0.0 till 255.255.255.255 för Gateway-adress.

Inställning	Alternativ	Beskrivning
DNS-server 1 DNS-server 2	Diverse IP-adresser	Mata in IP-adressen till projektorns DNS-server. 0 till 255 används för varje adressfält. DNS-servern beslutar om värddnamnet. Använd inte följande IP-adresser: 127.x.x.x (där x är ett tal från 0 till 255). När dessa inställningar inte är inställda och fortsätter att vara 0.0.0.0 erhålls DNS-serverinformationen med hjälp av DHCP. Efter att informationen hämtats förblir värdet 0.0.0.0.
IPv6	På Av	Ställ in till På om du vill ansluta projektorn till nätverket med IPv6. IPv6 stöds för att övervaka och styra projektorn över ett nätverk som använder Epson Web Control och PLink.
Automatisk konfig.	På Av	Ställ in till På för att tilldela adresser automatiskt enligt routerannonsering.
Använd temporär adress	På Av	Ställ in till På om du vill använda en tillfällig IPv6-adress.
Visa IP-adress	På Av	Ställ in till På för att visa IP-adressen på nätverksinformationsskärmen och Startskärmen.

Nätverksmeny - Menyn Kabelanslutet LAN

Inställningar i menyn **Kabelanslutet LAN** låter dig välja kabelanslutet LAN-inställningar.

Inställning	Alternativ	Beskrivning
IP-inställningar	DHCP IP-adress Nätmask Gateway-adress	Ställ in DHCP till På om ditt nätverk tilldelar adresser automatiskt, ställ in till Av för att manuellt mata in nätverkets IP-adress, Nätmask och Gateway-adress . 0 till 255 används för varje adressfält. Använd inte dessa adresser: 0.0.0.0, 127.x.x.x, 192.0.2.x eller 224.0.0.0 till (där x är ett tal från 0 till 255) för IP-adress, 255.255.255.255 eller 0.0.0.0 till 254.255.255.255 för subnätmask och 0.0.0.0, 127.x.x.x eller 224.0.0.0 till 255.255.255.255 för Gateway-adress.
DNS-server 1 DNS-server 2	Diverse IP-adresser	Mata in IP-adressen till projektorns DNS-server. 0 till 255 används för varje adressfält. DNS-servern beslutar om värddnamnet. Du kan använda följande IP-adresser: 127.x.x.x (där x är ett tal från 0 till 255). När dessa inställningar inte är inställda och fortsätter att vara 0.0.0.0 erhålls DNS-serverinformationen med hjälp av DHCP. Efter att informationen hämtats förblir värdet 0.0.0.0.
IPv6	På Av	Ställ in till På om du vill ansluta projektorn till nätverket med IPv6. IPv6 stöds för att övervaka och styra projektorn över ett nätverk som använder Epson Web Control och PjLink.
Automatisk konfig.	På Av	Ställ in till På för att tilldela adresser automatiskt enligt routerannonsering.
Använd temporär adress	På Av	Ställ in till På om du vill använda en tillfällig IPv6-adress.

Inställning	Alternativ	Beskrivning
Visa IP-adress	På Av	Ställ in till På för att visa IP-adressen på nätverksinformationsskärmen och Startskärmen.

Nätverksmeny - Men Meddel. om e-post

Inställningarna i **Meddel. om e-post**-menyn låter dig ta emot ett e-postmeddelande om ett problem eller en varning inträffar på projektorn.

Inställning	Alternativ	Beskrivning
Meddel. om e-post	På Av	Ställ in till På för att skicka ett e-postmeddelande till förinställda adresser när ett fel eller en varning uppstår på en projektor.
SMTP-server	Diverse IP-adresser	Mata in IP-adressen för projektorns SMTP-server genom att ange 0 till 255 i varje adressfält. Använd inte dessa adresser: 127.x.x.x, 192.0.2.x eller 224.0.0.0 till 255.255.255.255 (där x är ett nummer från 0 till 255).
Autentisering	Öppet Auth SSL TLS	Välj autentiseringstypen för SMTP-servern.
Portnummer	1 till 65535 (standardvärde är 25)	Ange ett nummer för SMTP-serverns portnummer.
Användarnamn	Upp till 64 alfanumeriska tecken	Ange ett användarnamn för SMTP-servern.

Inställning	Alternativ	Beskrivning
Lösenord	Upp till 64 alfanumeriska tecken	Ange ett lösenord för autentisering på SMTP-servern.
Från	Upp till 64 alfanumeriska tecken	Ange den e-postadress som ska visas som avsändare.
Inst. av adress 1 Inst. av adress 2 Inst. av adress 3	(använd inte " () , ; < > [\] mellanslag)	Ange e-postadress och välj de aviseringar som du vill ta emot.

Nätverksmeny - Menyn Projektorstyrning

Inställningarna på **Projektorstyrning**-menyn låter dig välja inställningar för att styra projektorn över ett nätverk.

Inställning	Alternativ	Beskrivning
Kommandokommunikat.	Skyddad Kompatibel	Väljer autentiseringsmetod för kommandokommunikation. När Kommandokommunikat. används, ställ in Lösen för Monitor eller Kontr.lösen f. Web . ☛ Nätverk > Nätverksinställning > Kontr.lösen f. Web Ställ in till Skyddad när du utför en sammanfattad autentisering med Kontr.lösen f. Web . Du måste installera den senaste versionen av programmet Epson Projector Management. Ställ in till Kompatibel när du utför autentisering i klartext med Lösen för Monitor (upp till 16 alfanumeriska tecken). Välj Kompatibel när projektorer övervakas med en växlare och en systemkontrollant eller när Epson Projector Management ver.5.30 eller tidigare används.
Web API-inställ.	Web API	Välj På för att aktivera funktionen Web API.
	Autentisering	Väljer säkerheten för din projektorn som ska användas vid Web API-kommunikationer. Öppet: Säkerhet är inte inställt. Digest: Kommunikationen utförs med API-autentisering (sammanfattad autentisering). Se <i>Web API Specifications for Projectors</i> för detaljer.

Inställning	Alternativ	Beskrivning
Grundläggande kontroll	På Av	Ställ in till På för att övervaka och kontrollera projektorn med Grundläggande kontroll i Epson Web Control . Den här inställningen visas bara när Innehållsuppspelning är inställt till Av i projektorns meny Drift .
Lösenord för Remote	Upp till 8 alfanumeriska tecken (använd inte * : mellanslag)	Mata in ett lösenord för att få åtkomst till projektorn med Grundläggande kontroll i Epson Web Control . (Användarnamnet är EPSONREMOTE . Inget lösenord har angetts som standard.)
PJLink	På Av	Ställ in till På för att aktivera funktionen PJLink-meddelande
PJLink-lösenord	Upp till 32 alfanumeriska tecken (Använd inte mellanslag eller någon annan symbol förutom @)	Ange ett lösenord för PJLink-protokollet för projektorstyrning. Du måste ställa in PJLink-lösenord när funktionen PJLink används den första gången.
Medd. IP-adress	Diverse IP-adresser	Ange IP-adressen för att ta emot projektorns driftstatus när funktionen PJLink-meddelande är aktiverad. Ange adresserna med 0 till 255 i varje adressfält. Använd inte dessa adresser: 127.x.x.x eller 224.0.0.0 till 255.255.255.255 (där x är ett nummer från 0 till 255).

Inställning	Alternativ	Beskrivning
SNMP	På Av	Ställ in till På för att övervaka projektorn med SNMP. Om du vill övervaka projektorn måste du installera programmet för SNMP-hantering på datorn. SNMP ska hanteras av en nätverksadministratör.
IP-adr.1 f. trap IP-adr.2 f. trap	Diverse IP-adresser	Ange upp till två IP-adresser för att motta SNMP-meddelanden, med 0 till 255 i varje adressfält. Använd inte dessa adresser: 224.0.0.0 till 255.255.255.255 (där x är ett nummer från 0 till 255).
Gemensamt namn	Upp till 32 alfanumeriska tecken (Använd inte mellanslag eller någon annan symbol förutom @)	Ange det gemensamma namnet för SNMP. Du måste ställa in Gemensamt namn när SNMP-funktionen används för den första gången.
AMX Device Discovery	På Av	Om du vill tillåta projektorn att upptäckas av AMX Device Discovery, ställ in detta till På .
Crestron Connected	På Av	Ställ in till På endast under övervakning eller styrning av projektorn över nätverket med Crestron Connected. Aktivering av Crestron Connected inaktiverar Epson Message Broadcasting-funktionen i programvaran Epson Projector Management.
Lösenord	Upp till 20 alfanumeriska tecken	Mata in ett lösenord för att aktivera Crestron Connected . Inget lösenord har angetts som standard.

Inställning	Alternativ	Beskrivning
Crestron XiO Cloud	På Av	Ställ in till På för att övervaka eller styra din projektor och andra enheter över nätverket med tjänsten Crestron XiO Cloud.
Control4 SDDP	På Av	Ställ in till På för att tillåta att enhetsinformation hämtas med hjälp av Control4 Simple Device Discovery Protocol (SDDP).
Art-Net	På Av	Ställ in till På när du vill kontrollera projektorn med Art-Net. <ul style="list-style-type: none"> • Net: ange ett nummer för projektorns nät med hjälp av 0 till 127 (standard är 0). • Sub-Net: ange ett nummer för projektorns Sub-Net med hjälp av 0 till 15 (standard är 0). • Universe: ange ett nummer för projektorns Universe med hjälp av 0 till 15 (standard är 0). • Startkanal: ange startkanalen som hanterar Art-Net med hjälp av 1 till 495 (standard är 1).
Säker HTTP	På Av	För att förstärka säkerheten krypteras kommunikationen mellan projektorn och datorn i webbstyrning. När du ställer in säkerhet med webbstyrning rekommenderas du att ställa in denna till På .
Webbservercertifikat	—	Importerar certifikat för webbserver för säker HTTP.

Nätverksmeny - Nätverksprojiceringsinställningar

Inställningar i **Nätverksprojicering**-menyn låter dig välja inställningarna i anslutning till nätverksprojicering.

Inställning	Alternativ	Beskrivning
Projektornyckelord	På Av	Ställ in på På för att aktivera ett säkerhetslösenord för att förhindra åtkomst till projektorn av någon som inte finns i samma rum som projektorn. Du måste ange ett slumpmässigt nyckelord som visas från en dator med Epson iProjection för att få åtkomst till projektorn och dela den aktuella skärmen.
Epson iProjection	På Av	Ställ in till På för att använda Epson iProjection.
SSID Display	På Av	Ställ in till På för att visa SSID på nätverksinformationsskärmen och Startskärmen.
Visa LAN-info.	Text och QR-kod Text	Ställer in visningsformat för projektorns nätverksinformation. Genom att helt enkelt läsa in QR-koden med Epson iProjection, kan du ansluta den mobila enheten till projektorn via ett nätverk.
Moderatorlösenord	Fyrsiffrigt nummer	Ange ett lösenord för åtkomst till projektorn som moderator med hjälp av Epson iProjection. (Inget lösenord har angetts som standard.)

Inställning	Alternativ	Beskrivning
Visning av nyckelord	På Av	Ställ in till På för att visa ett projektornyckelord på projicerad bild vid åtkomst av projektorn med Epson iProjection. Tillgängligt när Projektornyckelord är inställt till På .
Screen Mirroring	På Av	Ställ in till På för att använda Screen Mirroring-funktionen.
Avbryt anslutning	På Av	Ställ in till På för att tillåta att bildprojiceringen avbryts av en annan användare. Om du vill använda två Screen Mirroring-källor så ställ in det här till Av .
Justera prestanda	1 (Fin) 2 3 4 (Snabb)	Korrigerar screen mirroring-hastigheten/kvaliteten. 1: ökar bildkvaliteten. 4: ökar bearbetningshastigheten.
Screen Mirroring-Info.	På Av	Ställ in till På att visa anslutningsinformation när projicering görs från en Screen Mirroring-källa.
Message Broadcasting	På Av	Ställ in till På för att ta emot meddelandet som skickades av Epson Projector Management. Se <i>Bruksanvisning till Epson Projector Management</i> för mer information. Inställningen visas bara när Crestron Connected är inställd till Av i projektorns meny Projektorstyrning .
Skärmdelning	På Av	Ställ in till På för att aktivera skärmdelning mellan nätverksprojektorer.

Inställning	Alternativ	Beskrivning
Anslutningsläge	Nyckelord på Nyckelord av	Ställ in till Nyckelord av för att hoppa över autentisering av nyckelord för andra projektorer och därmed snabbt ansluta till dem.

► Relaterade länkar

- "Hämta den senaste versionen av dokumenten" [sid.10](#)
- "Skärmdelning" [sid.161](#)

Inställningar på **Multi-projektion**-menyn låter dig att konfigurera flera projektorer för att projicera en enhetlig bild.

Ofta använda objekt	Multi-projektion	
Bild	Projektor-ID	Av
Signal I/O	Sida vid sida	
Installation	Geometrisk korr.	Quick Corner
Visning	Edge blending	
Drift	Skala	
Hantering	Färgenhetlighet	
Nätverk	Lamp-läge	Normalt
Multi-projektion	Färgmatchning	
Minne	RGBCMY	
ECO	ÅterställMulti-projektion-ins...	
Initial/alla inställningar	Minne	
	Spara minne	
	Ladda minne	
	Ändra namn på minne	
	Radera minne	
	Återställ minnesinställningar	
	ECO	

Inställning	Alternativ	Beskrivning
Projektor-ID	Av 1 till 9	Tilldelar ett ID för projektorn vid användning av flera projektorer.
Sida vid sida	Kolumn Kolumnordning	Ställer in antalet split screen och platsen för varje bild.
Geometrisk korr.	—	Se menytabellen Installation för mer information om inställning av Geometrisk korr.

Inställning	Alternativ	Beskrivning
Edge blending	Edge blending Vänster kant Höger kant Radguide Mönsterguide Guidefärg	Överlappar en gräns mellan flera bilder för att skapa en sömlös skärm.
Nivå för svart	Färgjustering Korrigera område Återställ	Justerar den svarta färgen i det överlappande bildområdet. Den här inställningen visas bara när Överlappning är inställd till På för inställningen Övre kant , Nedre kant , Vänster kant eller Höger kant .
Skala	—	Se menytabellen Bild för detaljer om Skala -inställningar.
Färgenhetlighet	—	Se menytabellen Hantering för detaljer om inställning av Färgenhetlighet .
Lamp-läge	—	Se menytabellen Drift för information om Lamp-läge .
Färgmatchning	Justeringsnivå Röd Grön Blå Ljusstyrka	Korrigerar skillnaden mellan färgton och ljusstyrka för varje projicerad bild.
RGBCMY	—	Se menytabellen Bild för detaljer om RGBCMY -inställningar.
ÅterställMulti-projektion-inställningar	—	Återställer alla justeringsvärden i menyn Multi-projektion till dess standardinställningarna.

► Relaterade länkar

- "Projektorns visningsinställningar - Installationsmeny" [sid.194](#)
- "Blandar bildkanter" [sid.122](#)
- "Justeringar av Nivå för svart" [sid.125](#)
- "Bildkvalitetsinställningar - Bildmeny" [sid.189](#)
- "Projektorns administratörsinställning - Menyn Hantering" [sid.203](#)
- "Inställningar för projektorfunktioner - Menyn Drift" [sid.199](#)
- "Identifieringssystem för projektor vid styrning av flera projektorer" [sid.117](#)
- "Matcha bildfärgerna" [sid.124](#)

Inställningar på **Minne**-menyn låter dig hantera inställningarna för bildkvalitet så att du kan spara och läsa in dem med i projektorns minne.

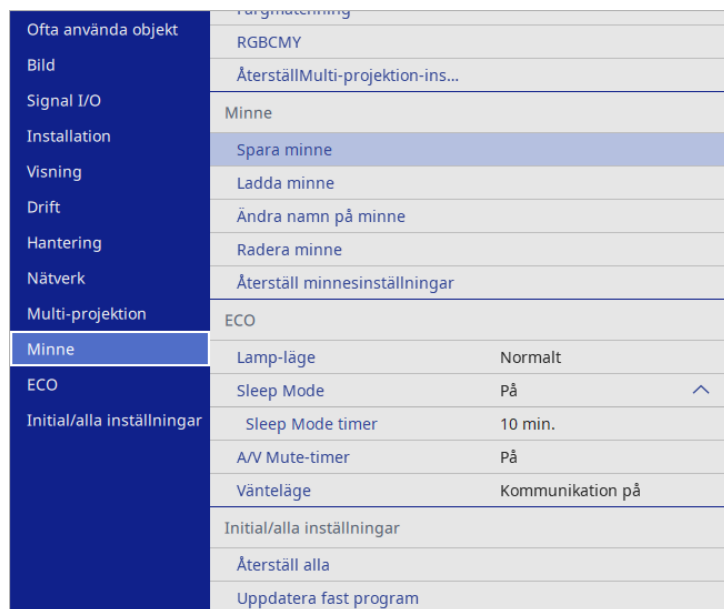

► Relaterade länkar

- "Spara inställningar till minne och använda sparade inställningar" [sid.116](#)

Inställning	Alternativ	Beskrivning
Spara minne	Minne 1 till 10	Sparar anpassade uppsättningar med inställningar till minnet.
Ladda minne	Minne 1 till 10	Läser in sparade minnesinställningar och tillämpar dem på den aktuella bilden.
Ändra namn på minne	Minne 1 till 10	Ändrar namnet på minnesinställningarna.
Radera minne	Minne 1 till 10	Raderar ett sparad minne.
Återställ minnesinställningar	—	Återställer alla sparade minnen.

Inställningarna på **ECO**-menyn låter dig anpassa projektorns funktioner för att spara ström.

Ofta använda objekt	RGBCMY
Bild	ÅterställMulti-projektion-ins...
Signal I/O	Minne
Installation	Spara minne
Visning	Ladda minne
Drift	Ändra namn på minne
Hantering	Radera minne
Nätverk	Återställ minnesinställningar
Multi-projektion	ECO
Minne	Lamp-läge Normalt
ECO	Sleep Mode På ^
Initial/alla inställningar	Sleep Mode timer 10 min.
	A/V Mute-timer På
	Vänteläge Kommunikation på
	Initial/alla inställningar
	Återställ alla
	Uppdatera fast program

► Relaterade länkar

- "Inställningar för projektorfunktioner - Menyn Drift" [sid.199](#)

Inställning	Alternativ	Beskrivning
Lamp-läge	—	Se menytabellen Drift för information om Lamp-läge .
Sleep Mode	—	Se menytabellen Drift för mer information om Sleep Mode .
Sleep Mode timer	—	Se menytabellen Drift för mer information om Sleep Mode timer .
A/V Mute-timer	—	Se menytabellen Drift för mer information om A/V Mute-timer .
Vänteläge	—	Se menytabellen Drift för mer information om Vänteläge .

Inställningar i menyn **Initial/alla inställningar** låter dig återställa vissa projektorinställningar till deras standardvärden och placera projektorn i uppdateringsläge för fast programvara så att du kan uppdatera fast programvara.

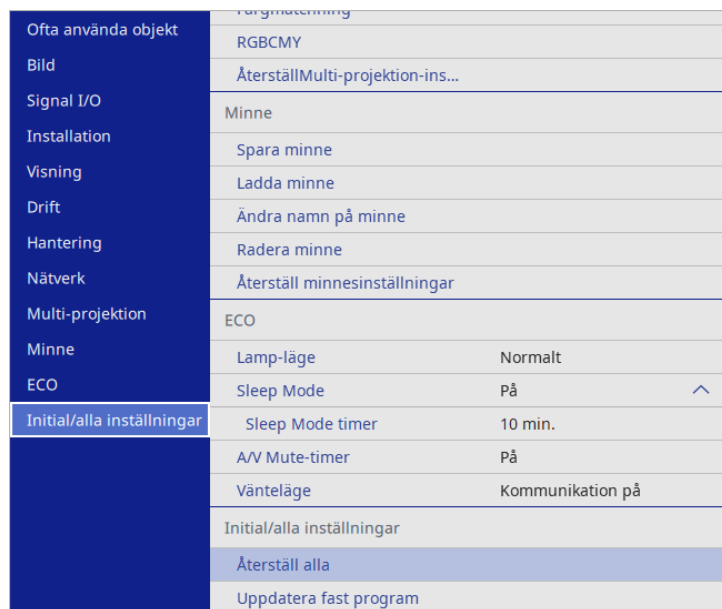

Inställning	Alternativ	Beskrivning
Återställ alla	—	Låter dig välja menyer för att återställa inställningarna till standardvärden.
Uppdatera fast program	—	Går över till läget för att uppdatera fast program och är redo att uppdatera fast program med USB-A- eller USB-B-porten.
Exportera batchinställningar	Ja Nej	Exporterar projektorns menyinställningar till ett USB-minne eller en dator så att du kan kopiera dem till andra projektorer av samma modell.

Inställning	Alternativ	Beskrivning
Importera batchinställningar	Ja Nej	Importera menyinställningar som har sparats till ett USB-minne eller en dator.

Återställ alla alternativ

När du väljer **Återställ alla** ser du följande skärm.

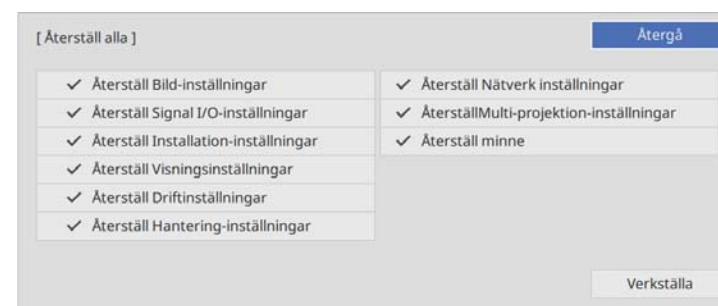

Om du inte vill återställa värdena i visa menyer så avmarkera kryssrutan bredvid namnet på menyn. När du är klar att återställa inställningsvärde så väljer du **Verkst.**

Du kan inte återställa följande inställningar:

- **Digital zoom**
- **Bildbyte**
- **Användarmönster**
- **Språk**

Observera

Om du utför en **Återställ alla** blir lösenorden som har ställts in för menyn **Nätverk** återställda och du måste ställa in dem igen. För att förhindra att lösenorden återställs av obehöriga användare ska **Nätverk** ställas in till **På** i menyn **Menyskydd**.



För **Nätverk**-menyn, om du slår på **Menyskydd**, återgår inte inställningarna till standardvärdena när du använder alternativet **Återställ alla**.

► Relaterade länkar

- "Uppdatera det fasta programmet" [sid.238](#)

När du har valt projektorns menyinställningar för en enskild projektor kan du använda följande metoder för att kopiera inställningarna till andra projektorer, så länge de är av samma modell.

- med ett USB-minne
- genom att ansluta en dator och projektor med en USB-kabel
- genom att använda Epson Projector Management

Du kan inte kopiera någon information som är unik för en enskild projektor, exempelvis **Lamptimmar** eller **Status**.



- Utför batchinställning innan du justerar bildinställningar som t.ex. Keystone förvrängningskorrigering. Eftersom bildjusteringsvärden även kopieras till en annan projektor kommer justeringar som utförts före batchinställningen att skrivas över och den projicerade skärmen som justerats kan ändras.
 - När du kopierar menyinställningarna från en projektor till en annan kopieras också användarlogon. Registrera inte information som du inte vill dela mellan flera projektorer som en användarlogotyp.
 - Kontrollera att **Batch-inst.intervall** är inställt på **Begränsad** om du inte vill kopiera följande inställningar:
 - **Lösenordsskydd**-inställningar
 - **EDID** i **Signal I/O**-meny
 - **Nätverk**-menyinställningar
- ☞ **Hantering > Batch-inst.intervall**

Försiktighet

Epson tar inget ansvar för batchinställningsfel och reparationskostnader som uppstår på grund av strömavbrott, kommunikationsfel eller andra problem som kan orsaka sådana fel.

► Relaterade länkar

- "Överföra inställningar från ett USB-minne" [sid.223](#)

- "Överföra inställningar från en dator" [sid.224](#)

Överföra inställningar från ett USB-minne

Du kan kopiera menyinställningar från en projektor till en annan av samma modell med USB-minnet.



- USB-minnet måste använda formatet FAT 16/32 och får inte ha någon säkerhetsfunktion. Radera några filer på enheten innan den används för batchinställningarna, annars kanske inställningarna inte sparas korrekt.
- Du kan även använda den här batchkonfig.metoden i projektorns meny.

- 1** Koppla från strömkabeln från projektorn och kontrollera att alla projektorns indikatorer har slocknat.
- 2** Anslut ett tomt USB-minne till projektorns USB-A-ingång.
- 3** Håll ned [Esc]-knappen på fjärrkontrollen eller kontrollpanelen och anslut strömsladden till projektorn.
- 4** När projektorns alla indikatorer tänds, släpp upp [Esc]-knappen. Indikatorerna börjar blinka och batchinställningens fil skrivs till USB-minnet. När det är klart stängs projektorn av.

Försiktighet

Koppla inte ur strömsladden eller USB-minnet från projektorn medan filen skrivs. Om strömsladden eller USB-minnet är fränkopplat startar kanske inte projektorn korrekt.

- 5** Koppla ur USB-minnet.



Batchinställningens filnamn är PJCONFDATA.bin. Om du behöver ändra filnamnet, lägg till text efter PJCONFDATA med enbart alfanumeriska tecken. Om du ändrar PJCONFDATA-sektionen i filnamnet kanske inte projektorn känner igen filen korrekt.

- 6** Koppla bort nätsladden från projektorn som du vill kopiera inställningarna till och kontrollera att alla projektorns indikatorer har slocknat.

- 7** Anslut USB-minnet som innehåller den sparade batchinställningens fil till projektorns USB-A-ingång.

- 8** Håll ned [Menu]-knappen på fjärrkontrollen eller kontrollpanelen och anslut strömsladden till projektorn.

- 9** När projektorns alla indikatorer tänds, släpp upp [Menu]-knappen. (Lamporna lyser i ungefär 75 sekunder.)

När alla indikatorer börjar blinka har inställningarna skrivits. När det är klart stängs projektorn av.



Försiktighet

Koppla inte ur strömsladden eller USB-minnet från projektorn medan filen skrivs. Om strömsladden eller USB-minnet är frånkopplat startar kanske inte projektorn korrekt.

- 10** Koppla ur USB-minnet.

Överföra inställningar från en dator

Du kan kopiera menyinställningar från en projektor av samma modell genom att ansluta datorn och projektorn med en USB-kabel.



- Det går att använda den här batchinställningsmetoden med följande operativsystem:
 - Windows 10 och senare
 - macOS 10.13.x och senare
- Du kan även använda den här batchkonfig.metoden i projektorns meny.

- 1** Koppla från strömkabeln från projektorn och kontrollera att alla projektorns indikatorer har slocknat.

- 2** Anslut en USB-kabel till datorns USB-port och till projektorns USB-B-port.

- 3** Håll ned [Esc]-knappen på fjärrkontrollen eller kontrollpanelen och anslut strömsladden till projektorn.

- 4** När projektorns alla indikatorer tänds, släpp upp [Esc]-knappen. Datorn identifierar projektorn som en flyttbar disk.

- 5** Öppna den flyttbara diskikonen eller mappen och spara batchinställningens fil på datorn.



Batchinställningens filnamn är PJCONFDATA.bin. Om du behöver ändra filnamnet, lägg till text efter PJCONFDATA med enbart alfanumeriska tecken. Om du ändrar PJCONFDATA-sektionen i filnamnet kanske inte projektorn känner igen filen korrekt.

- 6** Mata ut USB-enheten (Windows) eller dra ikonen för den flyttbara disken till Papperskorgen (Mac).
- 7** Koppla från USB-kabeln.
Projektorn stängs av.
- 8** Koppla bort nätsladden från projektorn som du vill kopiera inställningarna till och kontrollera att alla projektorns indikatorer har slocknat.
- 9** Anslut USB-kabeln till datorns USB-port och till projektorns USB-B-port.
- 10** Håll ned [Menu]-knappen på fjärrkontrollen eller kontrollpanelen och anslut strömsladden till projektorn.
- 11** När projektorns alla indikatorer tänds, släpp upp [Menu]-knappen.
Datorn identifierar projektorn som en flyttbar disk.
- 12** Kopiera batchinställningens fil (PJCONFDATA.bin) som sparats på datorn till en mapp på översta nivån på den flyttbara disken.



Kopiera inga andra filer eller mappar förutom batchinställningens fil till den flyttbara disken.

- 13** Mata ut USB-enheten (Windows) eller dra ikonen för den flyttbara disken till Papperskorgen (Mac).
- 14** Koppla från USB-kabeln.
När alla indikatorer börjar blinka har inställningarna skrivits. När det är klart stängs projektorn av.

Försiktighet

Ta inte ut strömsladden från projektorn medan filen skrivs över. Om strömsladden är fränkopplad kanske projektorn inte startas korrekt.

► Relaterade länkar

- "Felmeddelande för batchinställning" [sid.225](#)

Felmeddelande för batchinställning

Projektorns indikatorer meddelar om ett fel inträffar under en batchinställning. Kontrollera statusen för projektorns indikatorer och följ anvisningarna i tabellen nedan.

Indikatorstatus	Problem och lösningar
<ul style="list-style-type: none">• Laser: Orange - blinkar snabbt• Temp: Orange - blinkar snabbt	Batchinställningens fil kan vara skadad eller USB-minnet kanske inte är korrekt anslutet. Koppla från USB-minnet, dra ut och koppla sedan in projektorns strömkabel igen och försök därefter på nytt.
<ul style="list-style-type: none">• Ström: Blå - blinkar snabbt• Status: Blå - blinkar snabbt• Laser: Orange - blinkar snabbt• Temp: Orange - blinkar snabbt	Skrivning av inställningarna kan ha misslyckats och ett fel har inträffat i projektorns fasta programvara. Stäng av projektorn och dra ut strömsladden ur eluttaget. Kontakta Epson för hjälp.

Underhåll av projektorn

Följ instruktionerna i dessa avsnitt för att underhålla din projektor.

► Relaterade länkar

- "Projektorunderhåll" [sid.227](#)
- "Rengöra projektfönstret" [sid.228](#)
- "Rengöra hindersensorn" [sid.229](#)
- "Rengöra projektorns hölje" [sid.230](#)
- "Luftfilter och ventilationsunderhåll" [sid.231](#)
- "Justering av färgkonvergens (paneljustering)" [sid.236](#)
- "Uppdatera det fasta programmet" [sid.238](#)

Du måste kanske rengöra projektionsfönstret och hindersensorn regelbundet, samt rengöra luftfiltret och luftventilerna för att förhindra att projektorn överhettas på grund av blockerad ventilation.

De enda delar du bör byta ut är luftfiltret och fjärrkontrollens batterier. Om du måste byta ut någon annan del, kontakta Epson eller en auktoriserad Epson-förhandlare.

Varning

Innan du rengör någon del av projektorn, stäng av den och dra ut strömsladden. Öppna aldrig någon lucka på projektorn, förutom vad som specificeras i denna bruksanvisning. Farlig elektrisk spänning i projektorn som kan skada dig allvarligt.

Rengör projektfönstret med jämna mellanrum eller när du observerar damm eller smutsfläckar på ytan.

- För att ta bort damm eller fläckar, torka försiktigt av projektfönstret med rent och torrt linsrengöringspapper.
- Om projektfönstret är dammigt, blås bort damm med en luftblås och torka sedan av projektfönstret.

Varning

- Innan du rengör projektfönstret ska du stänga av projektorn och dra ur strömkabeln.
- Använd inga antändliga gassprayer som exempelvis tryckluft till att blåsa bort damm. Den starka värme som genereras av projektorn kan orsaka brand.

Observera

- Torka inte av projektfönstret direkt efter att du har stängt av projektorn. Om du gör det kan du skada projektfönstret.
- Använd inga hårda material för att rengöra projektfönstret och utsätt inte projektfönstret för några stötar, annars kan det skadas.

Rengör glaset på projektorns hindersensor med jämna mellanrum, eller om ett meddelande visas om att avlägsna hinder som stör projektionsområdet. För att avlägsna damm eller smutsfläckar, torka av sensorerna försiktigt med linsrengöringspapper.

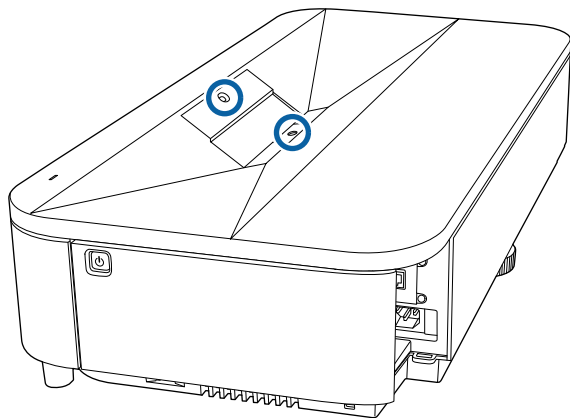

Varning

Använd inte linsrengörare som innehåller brandfarlig gas vid rengöring av hindersensorn. Den starka värme som genereras av projektorn kan orsaka brand.

Observera

Använd inte glasrengörare eller hårda material vid rengöring av hindersensorn och utsätt inte hindersensorn för stötar. Skada på sensorns yta kan orsaka tekniska fel.

Innan du rengör projektorns hölje, stäng av projektorn och dra ut strömsladden.

- För att avlägsna smuts eller damm, använd en mjuk, torr och luddfri trasa.
- För att avlägsna envis smuts, använd en mjuk trasa fuktad med vatten och mild tvål. Spreja inte någon vätska direkt på projektorn.

Observera

Använd inte vax, alkohol, bensen, thinner eller andra kemikalier för att rengöra projektorns hölje. Dessa ämnen kan skada höljet. Använd inte luftspray eftersom gaserna kan lämna brandfarliga rester.

Regelbundet filterunderhåll är viktigt för att hålla din projektor välskött. Rengör luftfiltret när det visas ett meddelande som indikerar att temperaturen inuti projektorn har nått en hög nivå. Vi rekommenderar att du rengör dessa delar efter 20 000 timmar. Rengör dem oftare om du använder projektorn i en miljö som är dammigare än förväntat. (Förutsatt att projektorn används i en atmosfär där förekomsten av luftburna partiklar är mindre än 0,04 till 0,2 mg/m³.)

Observera

Om regelbundet underhåll inte utförs kommer din Epson-projektor att meddela dig när temperaturen inuti projektorn har nått en hög nivå. Vänta inte tills den här varningen uppstår för att underhålla ditt projektorfilter, eftersom för höga temperaturer kan reducera din projektors livstid.

► Relaterade länkar

- "Rengöra luftfiltret" [sid.231](#)
- "Byta luftfiltret" [sid.233](#)
- "Rengöra luftintagsventilerna" [sid.234](#)

Rengöra luftfiltret

Du måste rengöra projektorns luftfilter i följande situationer:

- Filtret blir dammigt.
- Du ser ett meddelande som talar om att du måste rengöra det.

1 Stäng av projektorn och dra ut strömsladden.

2 Ta försiktigt bort den främre luckans fixeringspunkter på den vänstra och högra sidan av luckan.

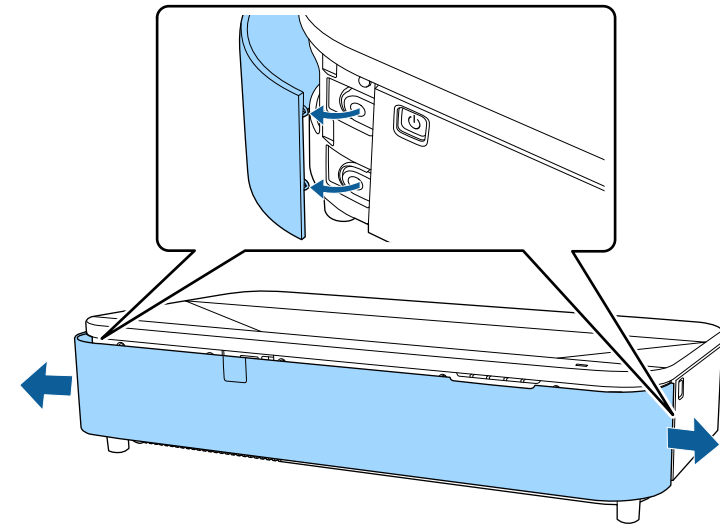

3 Ta bort den främre luckan.

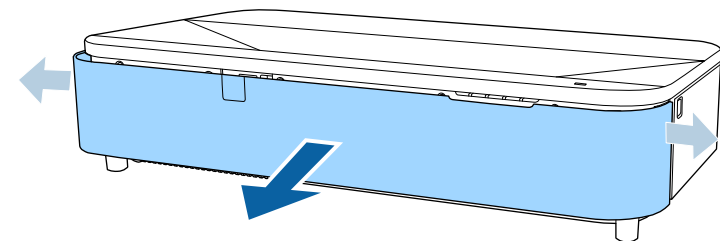

- 4** Skjut upp luftfilterluckans lås och dra ut luftfilterluckan.

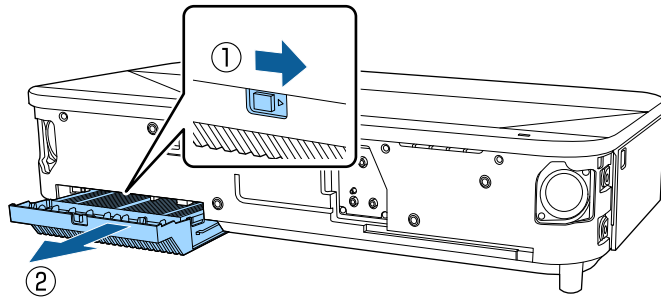

- 5** Dra ut luftfiltret ur luftfilterluckan.

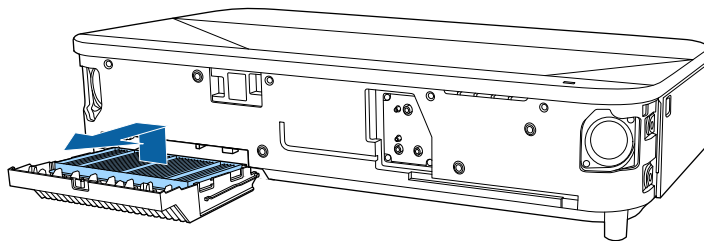

- 6** Dammsug framför luftfiltret (sidan med flikarna) för att avlägsna eventuellt kvarvarande damm.

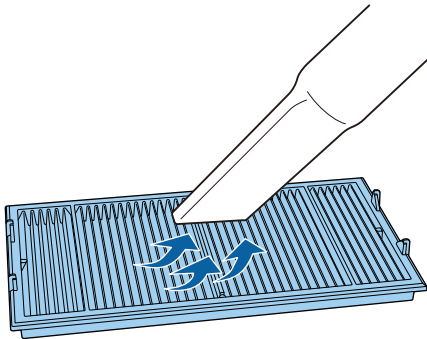

Observera

- Spola inte vatten på luftfiltret eller använd något rengöringsmedel för att rengöra det.
- Använd inte komprimerad luft. Gaserna kan lämna kvar brandfarliga ämnen eller trycka in damm och smuts i projektorns optik eller andra känsliga områden.

- 7** Placera luftfiltret med de fyra flikarna nedåt som bilden visar.

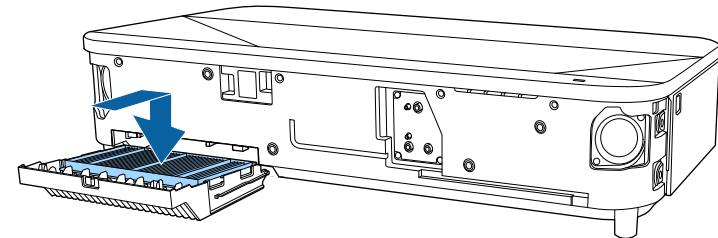

Observera

- Använd inte kraft för att stänga luftfilterluckan när flikarna på luftfiltret är uppåt. Detta kan skada projektorn.

- 8** Sätt in luftfilterluckan tills det klickar på plats.

9 Sätt tillbaka den främre luckan.

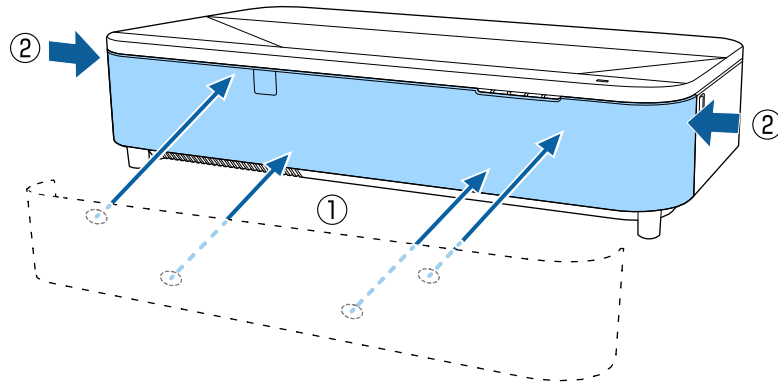

2 Ta försiktigt bort den främre luckans fixeringspunkter på den vänstra och högra sidan av luckan.

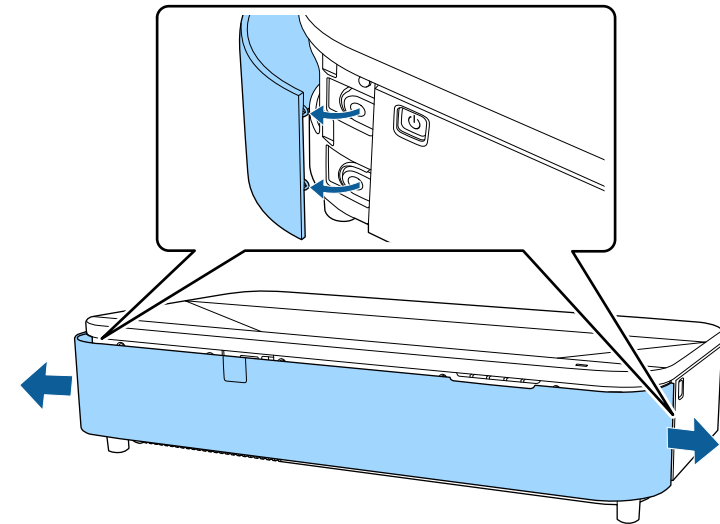

Byta luftfiltret

Du måste byta ut luftfiltret under följande situationer:

- Efter att du rengjort luftfiltret visas ett meddelande som uppmanar dig att rengöra eller byta ut det.
- Luftfiltret är slitet eller skadat.

Du kan byta ut luftfiltret när projektorn är monterad i taket eller placerad på ett bord.

1 Stäng av projektorn och dra ut strömsladden.

3 Ta bort den främre luckan.

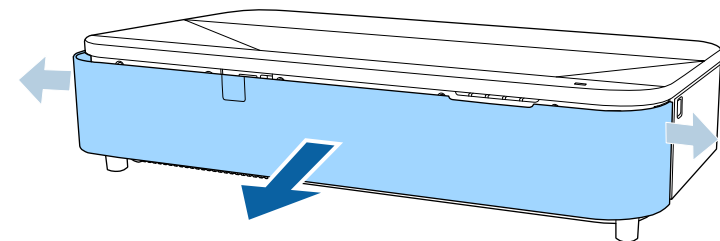

- 4** Skjut upp luftfilterluckans lås och dra ut luftfilterluckan.

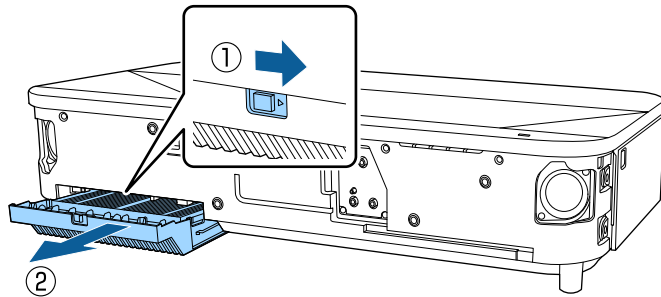

- 5** Dra ut luftfiltret ur projektorn.

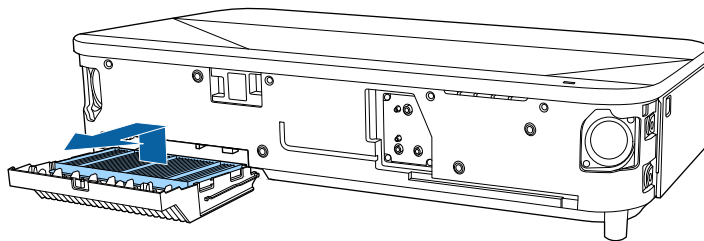

Gör dig av med luftfiltret i enlighet med lokala regler och förordningar.

- Filterram: Polypropylen
- Filter: Polypropylen, PET

- 6** Placera det nya luftfiltret med de fyra flikarna nedåt som bilden visar.

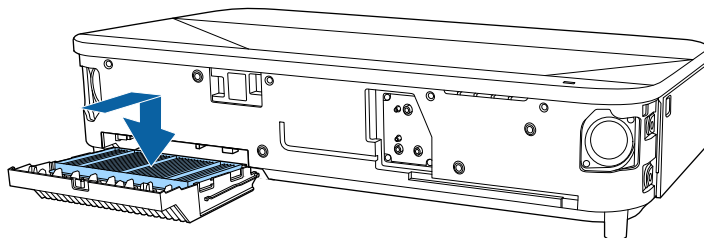

Observera

Använd inte kraft för att stänga luftfilterluckan när flikarna på luftfiltret är uppåt. Detta kan skada projektorn.

- 7** Sätt in luftfilterluckan tills det klickar på plats.

- 8** Sätt tillbaka den främre luckan.

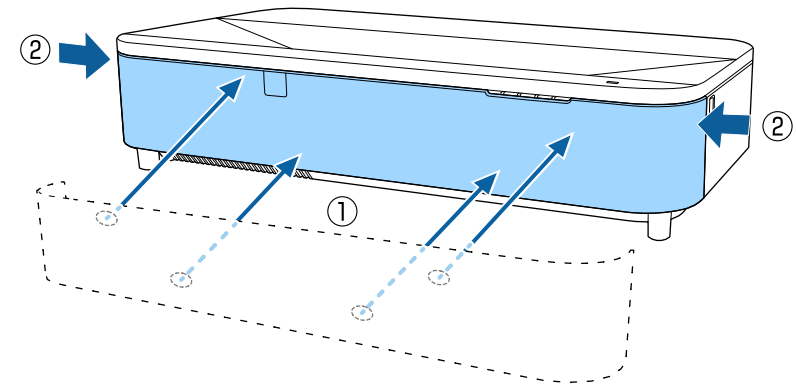

Rengöra luftintagsventilerna

Rengör projektorns luftintag regelbundet eller närhelst du ser att det finns damm på ventilernas yta, för att förhindra att projektorn överhettas på grund av blockerad ventilation.

- 1** Stäng av projektorn och dra ut strömssladden.

- 2** Vänd projektorn upp och ned.

3 Ta försiktigt bort dammet med en dammsugare eller en borste.

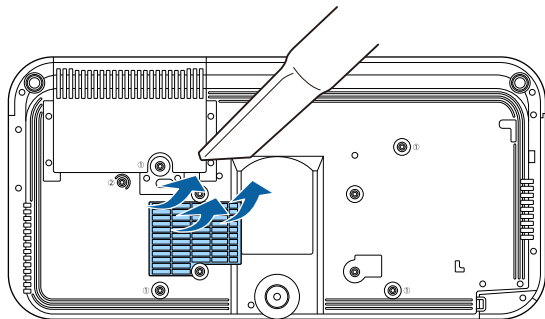

Du kan använda funktionen Paneljustering för att manuellt justera färgkonvergens (justering av röda och blå färger) i den projicerade bilden. Du kan justera pixlar horisontellt och vertikalt med ökningar om 0,125 pixlar i område om ±3 pixlar.



- Du kan endast justera den röda eller blå färgkonvergens. Grön är standardfärgpanelen och kan inte justeras.
- Bildkvaliteten kan försämrats efter att du har utfört Paneljustering.
- Bilder för pixlar som sträcker sig bortom kanten på den projicerade skärmen visas inte.

1 Tryck på knappen [Menu], välj menyn **Visning** och tryck på [Enter].

Ofta använda objekt	Visning	
Bild	Mönstervisning	
Signal I/O	Mönstertyp	
Installation	Skärm ingen signal	Blå
Visning	Startbild	På
Drift	Autovisn. startskärm.	På
Hantering	Sortera källminiatyrbilder	På
Nätverk	Meddelande	På
Multi-projektion	Menyrotation	Av
Minne	Menyfärg	Vit
ECO	Paneljustering	Av
Initial/alla inställningar	Split Screen-inställning	
	Återställ Visningsinställningar	
	Drift	
	Auto. källsökning	På
	Ljusstyrkekontroll ljuskälla	
	Snabb start	Av
	Slå på automatiskt	Av

2 Välj **Paneljustering** och tryck på [Enter].

3 Välj **Paneljustering** och ställ in till **På**.

Ofta använda objekt	Visning	
Bild	Mönstervisning	
Signal I/O	Mönstertyp	
Installation	Skärm ingen signal	Blå
Visning	Startbild	På
Drift	Autovisn. startskärm.	På
Hantering	Sortera källminiatyrbilder	På
Nätverk	Meddelande	På
Multi-projektion	Menyrotation	Av
Minne	Menyfärg	Vit
ECO	Paneljustering	På
Initial/alla inställningar	Välj färg	R
	Färgmönster	R/G/B
	Genomför justeringar	
	Återställ	
	Split Screen-inställning	
	Återställ Visningsinställningar	
	Drift	

4 Välj **Välj färg** och sedan ett av följande alternativ:

- **R** för att justera den röda färgkonvergens.
- **B** för att justera den blå färgkonvergens.

5 Välj **Färgmönster** och välj den rutnätsfärg som visas när du gör justeringar. De tillgängliga färgerna varierar beroende på inställningen **Välj färg**.

- **R/G/B** för att visa rutnäts färg i vitt.
- **R/G** för att visa rutnäts färg i gult.
- **G/B** för att visa rutnäts färg i cyan.

6 Välj **Genomför justeringar** och tryck på [Enter].

- 7** Välj ett av följande alternativ:
- Välj **Byt hela panelen** för att justera hela panelen samtidigt och gå vidare till nästa steg.
 - Välj **Justera de fyra hörnen** för att justera panelens hörn ett i taget och gå till steg 10.

- 8** Använd pilknapparna på fjärrkontrollen för att justera den färgjustering som valts i **Välj färg** och tryck sedan på [Enter].



Justeringen påverkar stödlinjerna på hela skärmen.

- 9** Välj ett av följande alternativ:
- Välj **Justera de fyra hörnen** för att finjustera.
 - Välj **Avsluta** för att avsluta justeringarna.
- 10** Använd piltangenterna på fjärrkontrollen för att justera färgjusteringen på skärmhörnet som markeras av den orangefärgade rutan och tryck sedan på [Enter].
- 11** När du är klar med att justera varje hörn av skärmen trycker du på [Enter].
- 12** Välj ett av följande alternativ:
- Om din projektor behöver ytterligare paneljustering väljer du **Välj skärningspunkt och justera**. Använd piltangenterna på fjärrkontrollen för att markera hörnet av en feljusterad ruta på skärmen, tryck på [Enter], gör eventuella nödvändiga justeringar och tryck sedan på [Enter] igen. Upprepa detta steg vid behov för de andra skärningspunkterna.
 - Välj **Avsluta** för att avsluta justeringarna.

När du väljer alternativet **Uppdatera fast program** i projektorns meny **Initial/ alla inställningar** går projektorn över till uppdatera fast program-läge och är klar att uppdatera fast program med USB-A- eller USB-B-porten.

Du kan även uppdatera projektorns inbyggda programvara över nätverket genom att använda Epson Projector Management-programvaran. Se *Bruksanvisning till Epson Projector Management* för instruktioner.

► Relaterade länkar

- "Uppdatera fast program med en USB-lagringsenhet" [sid.238](#)
- "Uppdatera fast program med en dator och en USB-kabel" [sid.239](#)

Uppdatera fast program med en USB-lagringsenhet

Du kan uppdatera projektorns fasta program med en USB-lagringsenhet.



Ansvaret för att uppdatera det fasta programmet ligger hos kunden. Om en uppdatering av fast program misslyckas på grund av problem som exempelvis ett strömavbrott eller kommunikationsproblem tas det ut en avgift för alla nödvändiga reparationer.

- 1** Hämta projektorns fasta program från Epsons webbplats.

- 2** Kopiera den hämtade filen med fast program till rotmappen (den mapp som är högst upp i hierarkin) för USB-lagringsenheten.



- USB-lagringsenheten måste vara formaterad i FAT-format.
- Kopiera inte några andra filer till USB-lagringsenheten.
- Ändra inte det fasta programmets filnamn. Om filnamnet ändras startar inte uppdateringen av fast program.
- Kontrollera att den fil med fast program som du kopierat är den rätta filen för din projektormodell. Om filen med fast program inte är rätt startar inte uppdateringen av fast program.

- 3** Anslut USB-lagringsenheten till projektorns USB-A-port.



- Anslut USB-lagringsenheten direkt till projektorn. Om USB-lagringsenheten ansluts med ett USB-nav kanske inte uppdatering av fast program tillämpas korrekt.

- 4** Tryck på [Menu]-knappen och välj menyn **Initial/alla inställningar** och tryck på [Enter].

Ofta använda objekt	Färginställning		
Bild	RGBCMY		
Signal I/O	ÅterställMulti-projektion-ins...		
Installation	Minne		
Visning	Spara minne		
Drift	Ladda minne		
Hantering	Ändra namn på minne		
Nätverk	Radera minne		
Multi-projektion	Återställ minnesinställningar		
Minne	ECO		
ECO	Lamp-läge	Normalt	
Initial/alla inställningar	Sleep Mode	På	^
	Sleep Mode timer	10 min.	
	AV Mute-timer	På	
	Vänteläge	Kommunikation på	
	Initial/alla inställningar		
	Återställ alla		
	Uppdatera fast program		

- 5** Välj **Uppdatera fast program** och tryck på [Enter].

- 6** Välj **Ja** för att starta uppdateringen av fast program.



- Koppla inte ifrån strömsladden från projektorn medan det fasta programmet uppdateras. Om strömsladden är fränkopplad kanske projektorn inte startas korrekt.
- Koppla inte ifrån USB-lagringsenheten från projektorn medan det fasta programmet uppdateras. Om USB-lagringsenheten kopplas ifrån kanske inte uppdateringen tillämpas korrekt.

Alla projektorers indikatorer börjar blinka och uppdateringen av fast program börjar. När uppdateringen slutförs normalt går projektorn över i

vänteläge (endast strömindikatorn lyser blå). Om **Snabb start** är inställd till **På** i projektorns meny **Drift** så startar projektorn.

När uppdateringen slutförs behöver du kontrollera menyn **Information** i projektorns meny **Hantering** för att vara säker på att informationen om **Version** har uppdaterats till rätt fast programversion.



När alla indikatorer blinkar snabbt kan uppdateringen av fast program ha misslyckats. Koppla ifrån strömkabeln från projektorn och återanslut den sedan till projektorn. Om indikatorn fortsätter att blinka även efter att strömkabeln återanslutits så ta bort strömkontakten från eluttaget och kontakta Epson.

Uppdatera fast program med en dator och en USB-kabel

Du kan uppdatera projektorns fasta program med en dator och en USB-kabel.



- Ansvar för att uppdatera det fasta programmet ligger hos kunden. Om en uppdatering av fast program misslyckas på grund av problem som exempelvis ett strömavbrott eller kommunikationsproblem tas det ut en avgift för alla nödvändiga reparationer.
- Din dator måste köra något av följande operativsystem för att uppdatera fast program.
 - Windows 10 eller senare
 - macOS 10.13.x eller senare

1 Hämta projektorns fasta program från Epsons webbplats.



- Ändra inte det fasta programmets filnamn. Om filnamnet ändras startar inte uppdateringen av fast program.
- Kontrollera att den fil med fast program som du kopierat är den rätta filen för din projektormodell. Om filen med fast program inte är rätt startar inte uppdateringen av fast program.

2 Anslut USB-kabeln till datorns USB-port och till projektorns USB-B-port.

3 Tryck på [Menu]-knappen och välj menyn **Initial/alla inställningar** och tryck på [Enter].

Ofta använda objekt	Färginställning	
Bild	RGBCMY	
Signal I/O	ÅterställMulti-projektion-ins...	
Installation	Minne	
Visning	Spara minne	
Drift	Ladda minne	
Hantering	Ändra namn på minne	
Nätverk	Radera minne	
Multi-projektion	Återställ minnesinställningar	
Minne	ECO	
ECO	Lamp-läge	Normalt
	Sleep Mode	På
Initial/alla inställningar	Sleep Mode timer	10 min.
	A/V Mute-timer	På
	Vänteläge	Kommunikation på
	Initial/alla inställningar	
	Återställ alla	
	Uppdatera fast program	

4 Välj **Uppdatera fast program** och tryck på [Enter].

5 Välj **Ja** för att starta uppdateringen av fast program.



- Koppla inte ifrån strömsladden från projektorn medan det fasta programmet uppdateras. Om strömsladden är fränkopplad kanske projektorn inte startas korrekt.

Alla projektorns indikatorer tänds och projektorn går över till läget för uppdatering av fast program. Datorn identifierar projektorn som en flyttbar disk.

6 På datorn ska filen med fast program kopieras till rotmappen (den mapp som är högst upp i hierarkin) på den borttagningsbara enheten.



- Kopiera inte några andra filer eller mappar till den borttagningsbara disken. I annat fall kan filerna eller mapparna gå förlorade.
- Projektorn stängs av automatiskt om USB-kabeln eller strömkabeln kopplas ifrån innan filen med fast program kan kopieras från den borttagningsbara disken. Om det händer så ska proceduren utföras igen.

7 Utför stegen för att på ett säkert sätt ta bort en USB-enhet från datorn och koppla ifrån USB-kabeln från projektorn.

Alla projektorers indikatorer börjar blinka och uppdateringen av fast program börjar. När uppdateringen slutförs normalt går projektorn över i vänteläge (endast strömindikatorn lyser blå). Om **Snabb start** är inställd till **På** i projektorns meny **Drift** så startar projektorn.

När uppdateringen slutförs behöver du kontrollera menyn **Information** i projektorns meny **Hantering** för att vara säker på att informationen om **Version** har uppdaterats till rätt fast programversion.



- När alla indikatorer blinkar snabbt kan uppdateringen av fast program ha misslyckats. Koppla ifrån strömkabeln från projektorn och återanslut den sedan till projektorn. Om indikatorn fortsätter att blinka även efter att strömkabeln återanslutits så ta bort strömkontakten från eluttaget och kontakta Epson.
- Om inga åtgärder utförs under 20 minuter i uppdateringsläge stängs projektorn av automatiskt. Om det händer så ska proceduren utföras igen.

Lösa Problem

Se lösningarna i dessa avsnitt om du har några problem med att använda projektorn.

► Relaterade länkar

- "Projiceringsproblem" [sid.243](#)
- "Projektorns indikatorstatus" [sid.244](#)
- "Lösa bild- eller ljudproblem" [sid.247](#)
- "Lösa projektor- eller fjärrkontrollsproblem" [sid.253](#)
- "Lösningar på problem i innehållsuppspelningsläge" [sid.255](#)
- "Lösa nätverksproblem" [sid.256](#)
- "Lösningar när HDMI-länk inte fungerar" [sid.260](#)

Om projektorn inte fungerar korrekt, stäng av den, dra ut och sätt tillbaks kontakten och sätt på den.

Om detta inte löser problemet, kontrollera följande:

- Projektorns indikatorer kanske indikerar problemet.
- Lösningarna i den här manualen kan hjälpa dig lösa många problem.

Om ingen av dessa lösningar hjälper, kontakta Epson för teknisk support.

Indikatorerna på projektorn visar projektorns status och meddelar när ett problem uppstår. Kontrollera statusen och färgen på indikatorerna och kontrollera den här tabellen för en lösning.



- Om indikatorerna visar ett mönster som ej listats i tabellen ovan, stäng av projektorn, koppla ur den och kontakta Epson för hjälp.
- Alla indikatorer är avstängda under normala projiceringsförhållanden när funktionen **Indikatorer** är inställd på **Av** i projektorns meny **Drift**.

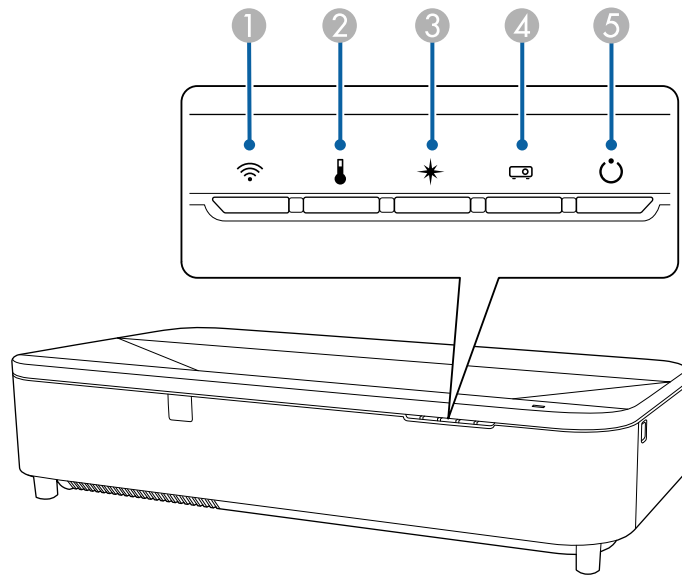

- 1 WLAN- (trådlös LAN) indikator
- 2 Temp.indikator (temperatur)
- 3 Laserindikator
- 4 Statusindikator
- 5 På/Standby (ström)-indikator

Projektorstatus

Indikator och status	Problem och lösningar
Ström: Tänds blå Status: Tänds blå Laser: Av Temperatur: Av	Normal drift.
Ström: Tänds blå Status: Blinkar blått Laser: Av Temperatur: Av	Värmer upp, stänger av eller kyler ned. Vänta ungefär 30 sekunder vid uppvärmning för en bild att dyka upp. Alla knappar inaktiveras under uppvärmning, avstängning och nedkylning.
Ström: Tänds blå Status: Av Laser: Av Temperatur: Av	Standby, viloläge eller övervakning. När du trycker på strömknappen börjar projektionen.
Ström: Blinkar blått Status: Av Laser: Av Temperatur: Av	Förberedelser för övervakning eller snabbstartsläge. Alla funktioner är inaktiverade.
Ström: Indikatorstatus varierar Status: Blinkar blått Laser: Blinkar orange Temperatur: Indikatorstatus varierar	Uppdateringsläge pågår. ☛ Hantering > Uppdateringsläge

Indikator och status	Problem och lösningar
Ström: Blinkar blått Status: Indikatorstatus varierar Laser: Indikatorstatus varierar Temperatur: Blinkar orange	Projektorn är för varm. <ul style="list-style-type: none"> • Se till att ventilationen och luftfiltret inte är täckt av damm eller täcks av närliggande objekt. • Rengör eller byt luftfiltret. • Se till att temperaturen i den omkringliggande miljön inte är för varm.
Ström: Av Status: Blinkar blått Laser: Av Temperatur: Tänds orange	Projektorn har överhettats och stängts av. Lämna den att svalna i fem minuter. <ul style="list-style-type: none"> • Se till att ventilationen och luftfiltret inte är täckt av damm eller täcks av närliggande objekt. • Se till att temperaturen i den omkringliggande miljön inte är för varm. • Rengör eller byt luftfiltret. • Om projektorn används på hög höjd ska Hög höjd läge ställas in på På i projektorns Installation-meny. • Om problemet kvarstår, dra ut sladden ur projektorn och kontakta Epson.
Ström: Blinkar blått Status: Indikatorstatus varierar Laser: Blinkar orange Temperatur: Indikatorstatus varierar	Laservarning Stäng av projektorn, koppla ur den och kontakta Epson för support.

Indikator och status	Problem och lösningar
Ström: Blinkar blått Status: Indikatorstatus varierar Laser: Blinkar orange Temperatur: Blinkar orange	Varning om upptäckt hinder. Det hörs ett pip ljud och meddelandet Uppspelning har stoppats av säkerhetsskäl. visas. Flytta bort från linsen eller ta bort alla hinder omkring linsen. visas. Ljusstyrkan för lampan minskas. <ul style="list-style-type: none"> • Kontrollera att det inte finns några hinder som stör projektfönstret. Ta bort eventuella hinder. • Rengör hindersensorn om det inte finns något hinder. Projektorn stängs av automatiskt om ingen åtgärd utförs.
Ström: Av Status: Blinkar blått Laser: Tänds orange Temperatur: Av	Lasern har ett problem. Stäng av projektorn, koppla ur den och kontakta Epson för support.
Ström: Av Status: Blinkar blått Laser: Av Temperatur: Blinkar orange	En fläkt eller sensor har ett problem. Stäng av projektorn, koppla ur den och kontakta Epson för support.
Ström: Av Status: Blinkar blått Laser: Blinkar orange Temperatur: Av	Internt projektorfel Stäng av projektorn, koppla ur den och kontakta Epson för support.
Ström: Av Status: Blinkar blått Laser: Tänds orange Temperatur: Tänds orange	Upptäckt hindersfel. Om det inte finns några hinder som stör projektfönstret, stäng av projektorn, koppla ur den och kontakta Epson för hjälp.

Indikator och status	Problem och lösningar
Ström: Blinkar blått Status: Indikatorstatus varierar Laser: Indikatorstatus varierar Temperatur: Indikatorstatus varierar	Lågt luftflöde genom luftfiltret <ul style="list-style-type: none"> • Se till att ventilationen och luftfiltret inte är täckt av damm eller täcks av närliggande objekt. • Rengör eller byt luftfiltret. • Om problemet kvarstår, dra ut sladden ur projektorn och kontakta Epson.
Ström: Av Status: Blinkar blått Laser: Av Temperatur: Av	Lågt luftflöde genom projektorn <ul style="list-style-type: none"> • Se till att ventilationen och luftfiltret inte är täckt av damm eller täcks av närliggande objekt. • Rengör eller byt luftfiltret. • Om problemet kvarstår, dra ut sladden ur projektorn och kontakta Epson.
Ström: Indikatorstatus varierar Status: Indikatorstatus varierar Laser: Blinkar orange Temperatur: Indikatorstatus varierar	Projektorn kunde inte upprätthålla konstant-läge och inställningen inaktiveras. 🖱️ Inställningar > Inställning för ljusstyrka > Konstant-läge

Status för trådlöst LAN

Trådlöst LAN-indikatorstatus	Problem och lösningar
Tänds blå	Trådlöst LAN tillgängligt.
Blinkar snabbt blått	Ansluter till en enhet.
Blinkar sakta blått	Ett fel har inträffat. Stäng av projektorn och slå sedan på den igen.

Trådlöst LAN-indikatorstatus	Problem och lösningar
Av	Trådlöst LAN inte tillgängligt. Kontrollera att Effekt trådlös LAN -inställningen är inställd till På i projektorns meny Hantering .

► Relaterade länkar

- "Projektorns administratörsinställning - Menyn Hantering" [sid.203](#)
- "Rengöra luftfiltret" [sid.231](#)
- "Byta luftfiltret" [sid.233](#)

Se lösningarna i dessa avsnitt om du har några problem med de projicerade bilderna eller ljudet.

► Relaterade länkar

- "Lösningar när ingen bild visas" [sid.247](#)
- "Lösningar när Bilden visas Inkorrekt med USB Display-funktionen" [sid.247](#)
- "Lösningar när meddelandet "Ingen Signal" visas" [sid.248](#)
- "Lösningar när meddelandet "Stöds inte" visas" [sid.249](#)
- "Lösningar när bara delar av en bild visas" [sid.249](#)
- "Lösningar när bilden inte är rektangulär" [sid.250](#)
- "Lösningar när bilden visas med brus eller störningar" [sid.250](#)
- "Lösningar när bilden är suddig eller oskarp" [sid.250](#)
- "Lösningar när bildens ljusstyrka eller färger visas inkorrekt" [sid.251](#)
- "Lösningar när en efterbild blir kvar på den projicerade bilden" [sid.251](#)
- "Lösningar till ljudproblem" [sid.252](#)
- "Lösningar när bildens filnamn inte visas korrekt i PC Free" [sid.252](#)
- "Lösningar när du inte kan projicera bilder med funktionen PC Free" [sid.252](#)

Lösningar när ingen bild visas

Om ingen bild visas, försök med följande lösningar:

- Tryck på [A/V Mute]-knappen på fjärrkontrollen för att se om bilden temporärt stängts av.
- Se till att alla nödvändiga kablar är säkert fastsatta och att strömmen är på för projektorn och anslutna videokällor.
- Tryck på projektorns strömknapp för att starta den från standby- eller viloläge. Kontrollera även om den anslutna datorn är i viloläge eller visar en blank skärmläckare.
- Om projektorn inte svarar när du trycker på kontrollpanelens knappar kan knapparna vara låsta av säkerhetsskäl. Lås upp knapparna i inställningen **Driftspärr** i projektorns **Hantering**-meny eller använd fjärrkontrollen för att slå på projektorn.

- Om projektorn inte svarar när du trycker på någon knapp på projektorn inträffade kanske ett internt fel i projektorn. Kontakta Epson för hjälp.
- Justera Inställning för **Ljusstyrka** i projektorns **Bild**-meny för att enskilda bildfärger.
- Du kan justera ljusstyrkan på projektorns lampa.
☛ **Drift** > **Ljusstyrkekontroll ljuskälla**
- Kontrollera att **Meddelande**-inställningen är inställd till **På** i projektorns meny **Visning**.
- Projektorn kanske inte kan projicera upphovsrättsskyddade videor som du spelar upp på en dator. För mer information, se manualen som följde med datorn.
- För bilder projicerade med Windows Media Center, förminska skärmstorleken från fullskärmsläge.
- För bilder projicerade från applikationer med Windows DirectX, stäng av DirectX-funktioner.

► Relaterade länkar

- "Låsa upp projektorns knappar" [sid.134](#)
- "Projektorns administratörsinställning - Menyn Hantering" [sid.203](#)
- "Ingångssignalinställningar - Menyn Signal I/O" [sid.191](#)
- "Bildkvalitetsinställningar - Bildmeny" [sid.189](#)
- "Inställningar för projektorfunktioner - Menyn Drift" [sid.199](#)
- "Projektorns visningsinställningar - Visningsmeny" [sid.197](#)

Lösningar när Bilden visas Inkorrekt med USB Display-funktionen

Om ingen bild visas eller om bilden visas inkorrekt med USB Display-funktionen, försök med följande lösningar:

- Tryck på [USB]-knappen på fjärrkontrollen.

- Koppla ifrån USB-kabeln och koppla in den igen.
- Se till att Epson USB Display-programvaran har installerats korrekt.
Beroende på ditt OS eller datorinställningar kanske programvaran inte har installerats automatiskt. Ladda ner den senaste programvaran från följande webbplats och installera den.
epson.sn
- För Mac, välj **USB Display**-ikonen i **Dock**-mappen. Om ikonen inte visas i **Dock**, dubbelklicka på **USB Display** i mappen **Program**.
Om du väljer **Avsluta** från **USB Display**-ikonmenyn i **Dock** startar inte USB Display automatiskt när du ansluter USB-kabeln.
- Om musmarkören blinkar, välj **Gör muspekarens rörelser jämnare** i programmet **Epson USB Display-inställningar** på din dator.
- Stäng av **Överför fönster med lager** i inställningarna i **Epson USB Display-inställningarna** på din dator.
- Om du ändrar datorns upplösning under projicering kan bildkvaliteten försämrans.
- För bilder projicerade med Windows Media Center, förminska skärmstorleken från fullskärmsläge.
- För bilder projicerade från applikationer med Windows DirectX, stäng av DirectX-funktioner.

► Relaterade länkar

- "Ansluta till en dator för USB-video och ljud" [sid.33](#)

Lösningar när meddelandet "Ingen Signal" visas

Om meddelandet **Ingen Signal** visas, försök följande lösningar:

- Tryck på knappen [Source] på kontrollpanelen eller knappen [Source Search] på fjärrkontrollen och vänta några sekunder tills en bild visas.

- Slå på den anslutna datorn eller videokällan och vid behov, tryck på spela upp för att börja din presentation.
- Kontrollera att alla kablar som krävs för projicering är ordentligt anslutna.
- Om du projicerar från en bärbar dator, kontrollera att den är inställd att visa på en extern bildskärm.
- Vid behov, stäng av projektorn och den anslutna datorn eller videokällan, och sätt på dem igen.
- Byt ut HDMI-kabeln mot en kortare om du projicerar från en HDMI-källa.

► Relaterade länkar

- "Visa från en bärbar Windows-dator" [sid.248](#)
- "Visa från en bärbar Mac-dator" [sid.249](#)

Visa från en bärbar Windows-dator

Om meddelandet **Ingen Signal** visas när du projicerar från en bärbar dator måste du ställa in den bärbara Windows-datorn att visa på en extern bildskärm.

- 1** Håll ned Windows-tangenten och tryck på **P** på tangentbordet samtidigt och klicka sedan på **Duplicera**.
- 2** Om samma bild inte visas av den bärbara datorn och projektorn, kontrollera Windows-verktyget **Bildskärm** för att kontrollera att den externa bildskärmsporten är aktiverad och att skrivbordsläge är avaktiverat.
- 3** Om det är nödvändigt, kontrollera ditt grafikkorts inställningar och ställ in flerskrämsvisningsvalet till att **Spegla** eller **Duplicera**.

Visa från en bärbar Mac-dator

Om meddelandet **Ingen Signal** visas när du projicerar från en bärbar Mac-dator måste du ställa in den bärbara datorn att visa speglad bildskärm. (Se din bärbara dators manual för mer information.)

- 1** Öppna verktyget **Systeminställningar** och välj **Bildskärmar**.
- 2** Välj alternativet **Bildskärm** eller **Färg-LCD** vid behov.
- 3** Klicka på **Ordna** eller **Uppställning**-fliken.
- 4** Välj **Skärmbildsdubbling**.

Lösningar när meddelandet "Stöds inte" visas

Om meddelandet **Stöds inte**. visas, försök med följande lösningar:

- Kontrollera att den korrekta insignalen är vald i projektorns **Signal I/O**-meny.
- Kontrollera att din dators bildskärmsupplösning inte överstiger projektorns upplösning och frekvensgräns. Om nödvändigt, välj en annan upplösning på din dator.
- Om du projicerar från en HDMI-källa så ändra inställningen **HDMI IN EQ-nivå** i projektorns meny **Signal I/O**. När du ändrat inställningen kanske du behöver starta om projektorn. Följ anvisningarna på skärmen.
- Om du projicerar med en mediaströmningsenhet i tumstorlek så ska inställningen **HDMI IN EQ-nivå** ställas in till **Automatiskt** i projektorns meny **Signal I/O**. Ändra inställningen om det uppstår ett problem.

► Relaterade länkar

- "Ingångssignalinställningar - Meny Signal I/O" [sid.191](#)

- "Bildskärmsupplösningar som stöds" [sid.266](#)

Lösningar när bara delar av en bild visas

Om enbart delar av en bild visas, försök med följande lösningar:

- Kontrollera att du valt korrekt **Bildtyp**-inställning i projektorns **Installation**-meny för den duk du använder.
Om det finns marginaler mellan kanten på bilden och den projicerade skärmens ram så justera bildens position.
- Kontrollera att **Skala**-inställningen är avstängd i projektorns **Bild**-meny.
- Om du har justerat bildens storlek med inställningen **Digital zoom** i projektorns meny **Installation** ska **Bildbyte** användas för att justera bildens position.
☛ **Installation > Digital zoom > Bildbyte**
- Tryck på [Aspect]-knappen på fjärrkontrollen för att välja ett annat förhållande mellan bredd och höjd.
- Om du zoomat in eller ut ur bilden med [E-Zoom]-knapparna, tryck på [Esc]-knappen tills projektorn återgår till helskärm.
- Kontrollera din dators bildskärmsinställningar för att avaktivera dubbla bildskärmar och ställ in upplösningen inom projektorns gränser.
- Kontrollera upplösningen på dina presentationsfiler för att se om du är gjorda för en annan upplösning.
- Vid projicering i Innehållsuppspelning se till att du använder lämpliga inställningar av **Överlagseffekt**.
☛ **Drift > Innehållsuppspelning > Överlagseffekt**
- Se till att du väljer rätt **Projicering**-inställning i projektorns **Installation**-meny.

► Relaterade länkar

- "Projektorns visningsinställningar - Installationsmeny" [sid.194](#)

- "Justera bildposition genom att använda Bildposition" [sid.55](#)
- "Bildkvalitetsinställningar - Bildmeny" [sid.189](#)
- "Bildskärmsupplösningar som stöds" [sid.266](#)
- "Lägga till effekter till din projicerade bild" [sid.106](#)

Lösningar när bilden inte är rektangulär

Om den projicerade bilden inte är jämnt rektangulär, försök med följande lösningar:

- Placera projektorn direkt framför mitten av skärmen, i rät vinkel om möjligt.
- Justera **Quick Corner**-inställningen för att ändra bildens form.
 - ☛ **Installation > Geometrisk korr. > Quick Corner**
- Justera inställningen **Arc-korrigerig** för att korrigera den projicerade bildens form på en krökt yta.
 - ☛ **Installation > Geometrisk korr. > Arc-korrigerig**
- Justera **Punktkorrigerig**-inställningen för att korrigera mindre förvrängning som till viss del uppstår.
 - ☛ **Installation > Geometrisk korr. > Punktkorrigerig**

► Relaterade länkar

- "Justera bildens form med Quick Corner" [sid.62](#)
- "Korrigera bildform med Arc-korrigerig" [sid.65](#)
- "Korrigera bildform med Punktkorrigerig" [sid.67](#)

Lösningar när bilden visas med brus eller störningar

Om den projicerade bilden innehåller elektroniska störningar, (brus), försök med följande lösningar:

- Kontrollera kablarna anslutna till din videokälla eller till projektorn. De bör vara:
 - Separerade från strömkabeln för att hindra störningar
 - Säkert anslutna i bägge ändar
 - Ej anslutna till en förlängningsladd
- Justera inställningarna för **Brusreducering** och **MPEG-brusreducering** i projektorns **Bild**-meny.
 - ☛ **Bild > Bildförbättring > Brusreducering**
 - ☛ **Bild > Bildförbättring > MPEG-brusreducering**
- Välj en videoupplösning och uppdateringsfrekvens på datorn och som är kompatibla med projektorn.
- Om du justerar bildens form med projektorns kontroller, försök att minska **Skärpa**-inställningen i projektorns **Bild**-meny för att förbättra bildkvaliteten.
- Om du anslutit en förlängningsladd till strömkabeln, försök att projicera utan den för att se om den orsakat störningen i signalen.
- Kontrollera att du valt korrekt inställning för **EDID** i projektorns meny **Signal I/O**, om en sådan är tillgänglig för din bildkälla.
- Om du använder USB Display-funktionen, stäng av **Överför fönster med lager**-inställningen i **Epson USB Display-inställningarna** på din dator.

► Relaterade länkar

- "Bildkvalitetsinställningar - Bildmeny" [sid.189](#)
- "Bildskärmsupplösningar som stöds" [sid.266](#)
- "Ingångssignalinställningar - Menyn Signal I/O" [sid.191](#)

Lösningar när bilden är suddig eller oskarp

Om den projicerade bilden är suddig eller oskarp, försök med följande lösningar:

- Visa ett testmönster och använd det för att justera bildens fokus med fokuseringsspaken.
- Placera projektorn tillräckligt nära skärmen.
- Placera projektorn så att keystone-justeringsvinkeln inte är så bred att den försämrar bilden.
- Rengöra projektfönstret.



För att undvika kondensering på linsen efter att du flyttat projektorn från en kall miljö, låt projektorn värma upp till rumstemperatur innan du använder den.

- Justera **Skärpa**-inställningen i projektorns **Bild**-meny för att förbättra bildkvaliteten.
- Om du projicerar från en dator, använd en lägre upplösning eller välj en upplösning som matchar projektorns ursprungliga upplösning.

► Relaterade länkar

- "Fokusera på bilden med fokuseringsspaken" [sid.60](#)
- "Rengöra projektfönstret" [sid.228](#)
- "Bildkvalitetsinställningar - Bildmeny" [sid.189](#)
- "Ingångssignalinställningar - Menyn Signal I/O" [sid.191](#)
- "Bildskärmsupplösningar som stöds" [sid.266](#)

Lösningar när bildens ljusstyrka eller färger visas inkorrekt

Om den projicerade bilden är för mörk eller för ljus eller om färgerna visas inkorrekt, försök med följande lösningar:

- Tryck på [Color Mode]-knappen på fjärrkontrollen för att testa olika färglägen för bilden och miljön.
- Kontrollera din videokällas inställningar.

- Justera de tillgängliga inställningarna i projektorns **Bild**-meny för den nuvarande ingångskällan, som t.ex. **Ljusstyrka**, **Kontrast**, **Färgton** och **Färgmättnad** och **RGBCMY**.
- Kontrollera att du valt korrekt **Signalformat** eller **EDID** i projektorns **Signal I/O**-meny, om det är tillgängligt för din bildkälla.
- Se till att alla kablar är säkert fastsatta i projektorn och din videoenhet. Om du anslutit långa kablar, försök ansluta kortare kablar.
- Placera projektorn tillräckligt nära skärmen.
- När du använder flera projektorer så kontrollera att **Lampkalibrering** i projektorns meny **Hantering** är inställd på likadant alternativ på alla projektorer och att projektorerna har kalibrerats nyligen. Om vissa projektorer inte kalibrerats nyligen kanske vitbalansen och ljusstyrkenivån inte matchar de övriga projektorerna.

► Relaterade länkar

- "Justera prestanda (färgläge)" [sid.77](#)
- "Bildkvalitetsinställningar - Bildmeny" [sid.189](#)
- "Ingångssignalinställningar - Menyn Signal I/O" [sid.191](#)
- "Projektorns administratörsinställning - Menyn Hantering" [sid.203](#)

Lösningar när en efterbild blir kvar på den projicerade bilden

Om du ser en efterbild på den projicerade bilden, använd funktionen **Uppdateringsläge** för att rensa den. Välj **Uppdateringsläge** > **Start** i projektorns meny **Hantering**.

► Relaterade länkar

- "Projektorns administratörsinställning - Menyn Hantering" [sid.203](#)

Lösningar till ljudproblem

Om du inte kan höra något ljud eller om volymen är för låg eller för hög, försök med följande:

- Tryck på knappen [A/V Mute] på fjärrkontrollen för återuppta bild och ljud om de temporärt stannat.
- Kontrollera att volymen på din dator eller videokälla är påslagen och att ljudutgången är inställd till den korrekta källan.
- Om du använder USB Display-funktionen, aktivera **Mata ljud från projektorn**-inställningen i **Epson USB Display-inställningarna** på datorn.
- Om du vill spela upp ljud från en ansluten ljudkälla när projektorn inte projicerar några bilder, välj dessa inställningar i projektorernas menyer:
 - Stäng av **Snabbstart** i **Drift**-menyn.
- Om du vill spela upp ljud från projektorns högtalarsystem när projektorn inte projicerar några bilder, välj dessa inställningar i projektorns menyer:
 - Ställ in **A/V-utgång**-inställningen på **Alltid** i **Signal I/O**-menyn.
- Välj den korrekta ljudutgången i inställningen **Ljudutgångsenhet**.
☛ **Signal I/O > HDMI-länk > Ljudutgångsenhet**
- Om du inte hör ljud från en HDMI-källa, ställ in den anslutna enheten till PCM-utgång.
- När du ansluter projektorn till en Mac med en HDMI-kabel kontrollera att din Mac stöder ljud via HDMI-porten.
- Om volymen på datorn är inställd på den lägsta nivån medan projektorn är inställd på maxvolym kan distorsion uppstå. Höj datorns volym och sänk projektorns volym. (När du använder Epson iProjection (Windows/Mac) eller USB Display.)

► Relaterade länkar

- "Kontrollera volymen med volymknapparna" [sid.90](#)
- "Projektoranslutningar" [sid.33](#)
- "Ingångssignalinställningar - Menyn Signal I/O" [sid.191](#)

Lösningar när bildens filnamn inte visas korrekt i PC Free

Om filnamn är längre än området på skärmen eller inkluderar symboler som inte stöds är filnamn förkortade eller ändrade i PC Free. Korta ned eller ändra filnamnet.

Lösningar när du inte kan projicera bilder med funktionen PC Free

Om du inte kan projicera en bild med funktionen PC Free så använd följande lösningar:

- Om du använder en USB-enhet som har långsam överföringshastighet kanske du inte kan projicera filmer korrekt.

Se lösningarna i dessa avsnitt om du har problem med att använda projektorn eller fjärrkontrollen.

► Relaterade länkar

- "Lösningar till projektorns ström- eller avstängningsproblem" [sid.253](#)
- "Lösningar till problem med fjärrkontrollen" [sid.253](#)
- "Lösningar till lösenordsproblem" [sid.254](#)
- "Lösning när meddelandet "Batteriet som lagrar tiden håller på att ta slut" visas" [sid.254](#)

Lösningar till projektorns ström- eller avstängningsproblem

Om projektorn inte startar när du trycker på strömknappen eller om den stängs av oväntat, försök med följande lösningar:

- Se till att strömkabeln är säkert ansluten till projektorn och ett fungerande eluttag.
- Om strömknappen på fjärrkontrollen inte startar projektorn, kontrollera fjärrkontrollens batterier och se till att åtminstone en av fjärrmottagarna finns tillgängliga i inställningen **Fjärrmottagare** i projektorns meny **Installation**.
- Projektorns knappar kanske är låsta av säkerhetsskäl. Lås upp knapparna i inställningen **Driftspärr** i projektorns **Hantering**-meny eller använd fjärrkontrollen för att slå på projektorn.
- Om projektorns ljuskälla stängs av oväntat kan den ha försatts i viloläge efter en tids inaktivitet. Utför valfri funktion för att starta projektorn igen. Inaktivera viloläget genom att ställa in **Sleep Mode**-inställningen till **Av** i projektorns **Drift**-meny.
- Om projektorn stängs av oväntat kan A/V Mute-timern aktiveras. Ställ in **A/V Mute-timer**-inställningen till **Av** i projektorns **Drift**-meny.
- Om projektorns ljuskälla stängs av och statusindikatorn blinkar och temperaturindikatorn tänds har projektorn överhettats och stängts av.

- Kylfläktarna kan köras i vänteläge beroende på projektorns inställningar. Det är även så att när projektorn aktiveras från vänteläge kan fläktarna orsaka oväntat ljud. Detta är inte ett fel.
- Strömkabeln kan vara defekt. Koppla ifrån sladden och kontakta Epson för hjälp.

► Relaterade länkar

- "Låsa upp projektorns knappar" [sid.134](#)
- "Projektorns administratörsinställning - Menyn Hantering" [sid.203](#)
- "Inställningar för projektorfunktioner - Menyn Drift" [sid.199](#)
- "Projektorns visningsinställningar - Installationsmeny" [sid.194](#)

Lösningar till problem med fjärrkontrollen

Om projektorn inte svarar på fjärrkontrollskommandon, försök med följande lösningar:

- Kontrollera att fjärrkontrollens batterier är korrekt placerade och har ström. Byt ut batterierna vid behov.
- Se till att du använder fjärrkontrollen inom mottagningsräckvidden och vinkeln från projektorn.
- Kontrollera att projektorn inte värmer upp eller är på väg att slås av.
- Kontrollera om en knapp på fjärrkontrollen är fastlåst nedtryckt, vilket orsakar att projektorn går in i viloläge. Släpp knappen för att starta upp fjärrkontrollen igen.
- Starkt ljus av lysrörstyp, direkt solljus eller infraröda enheter kan orsaka störningar med projektorns fjärrmottagare. Dimma ljuset eller flytta projektorn från solen eller utrustningen som orsakar störningar.
- Kontrollera att minst en av fjärrmottagarna är tillgängliga i inställningen **Fjärrmottagare** i projektorns meny **Installation**.

- Om **Fjärrmottagare**-inställningen är avaktiverad, håll ned [Menu]-knappen på fjärrkontrollen i minst 15 sekunder för att återställa till standardinställningarna.
- Om du tilldelade ett ID-nummer till projektorn för att använda flera projektorer med fjärrkontrollen, behöver du kanske kontrollera eller ändra ID-inställningen.
- Tryck på 0 (noll)-knappen på fjärrkontrollen medan du håller ned [ID]-knappen. Genom att välja 0 på fjärrkontrollen kan du köra alla projektorer oavsett inställning av Projektor-ID.
- Om du tappar fjärrkontrollen kan du beställa en ny från Epson.

► Relaterade länkar

- "Installera batterier i fjärrkontrollen" [sid.41](#)
- "Fjärrkontrollshantering" [sid.42](#)
- "Välja projektorn du vill styra" [sid.118](#)
- "Projektorns visningsinställningar - Installationsmeny" [sid.194](#)

Lösningar till lösenordsproblem

Om du inte kan mata in eller komma ihåg ett lösenord, försök med följande:

- Om du matat in ett felaktigt lösenord för många gånger och ser ett meddelande som visar en kod för begäran, skriv ned koden och kontakta Epson. Visa den efterfrågade koden och ägarskapsbevis för hjälp med att låsa upp projektorn.
- Om du tappar bort fjärrkontrollen kan du inte mata in lösenordet. Beställ en ny från Epson.

Observera

Om du utför en **Återställ alla** eller **Återställ Nätverk inställningar** i projektorns meny blir alla lösenorden som har ställts in för menyn **Nätverk** återställda och du måste ställa in dem igen. För att förhindra att lösenorden återställs av obehöriga användare ska **Nätverk** ställas in till **På** i menyn **Menyskydd**.

Lösning när meddelandet "Batteriet som lagrar tiden håller på att ta slut" visas

Om meddelandet **Batteriet som lagrar tiden håller på att ta slut** visas, kontakta Epson för hjälp.

Om du inte kan spela upp en spellista korrekt, försök med följande lösningar:

- Kontrollera att **Innehållsuppspelning** är inställt till **På**.
 - ☛ **Drift > Innehållsuppspelning**
- Kontrollera att USB-minnet innehåller en spellista.
- Kontrollera att USB-minnet är direkt anslutet till projektorn. Använd inte en multikortsläsare eller en USB-hub för att utöka en USB-port.
- Om USB-minnet är partitionerat kanske du inte kan spela upp spellistor. Radera alla partitionerna innan spellistan sparas på USB-minnet.
- Dela inte en spellista mellan projektorer som har olika upplösning. Färg- och formeffekter som lagts till med **Överlagseffekt** kanske inte återges ordentligt.
 - ☛ **Drift > Innehållsuppspelning > Överlagseffekt**

► Relaterade länkar

- "Inställningar för projektorfunktioner - Menyn Drift" [sid.199](#)
- "Hämta den senaste versionen av dokumenten" [sid.10](#)

Se lösningarna i dessa avsnitt om du har några problem med att använda projektorn på ett nätverk.

► Relaterade länkar

- "Lösningar när du inte kan söka efter en åtkomstpunkt" [sid.256](#)
- "Lösningar när trådlös autentisering misslyckas" [sid.256](#)
- "Lösningar när du inte kan komma åt projektorn via webben" [sid.256](#)
- "Lösningar när E-post med nätverksvarningar inte tas emot" [sid.257](#)
- "Lösningar när bilden innehåller störningar vid nätverksprojicering" [sid.257](#)
- "Lösningar när du inte kan ansluta med Screen Mirroring" [sid.257](#)
- "Lösningar när du inte kan använda två Screen Mirroring-källor" [sid.258](#)
- "Lösningar när bilden eller ljudet innehåller störningar vid Screen Mirroring-anslutning" [sid.258](#)
- "Lösningar när du inte kan ta emot delade bilder" [sid.258](#)

Lösningar när du inte kan söka efter en åtkomstpunkt

Om du inte kan söka efter åtkomstpunkter i trådlöst nätverk försöker du med någon av följande lösningar:

- Vilka trådlösa kanalband som stöds varierar mellan länder eller områden. Se *Specifications* för information om vilka kanaler som stöds.

Lösningar när trådlös autentisering misslyckas

Om du har problem med autentiseringen, försök med följande lösningar:

- Om de trådlösa inställningarna är korrekta men autentiseringen ändå misslyckas kan du behöva uppdatera inställningarna för **Datum & tid** i projektormenyn **Hantering**.

- Kontrollera inställningarna för **Säkerhet** i projektormenyn **Nätverk**.

☛ **Nätverk** > **Nätverksinställning** > **Trådlöst LAN** > **Säkerhet**

- Om accesspunktens säkerhet är WPA3-EAP så ändra åtkomstpunktens inställningar till WPA2/WPA3-EAP.

► Relaterade länkar

- "Projektorns administratörsinställning - Menyn Hantering" [sid.203](#)
- "Nätverksmeny - Trådlöst LAN-meny" [sid.209](#)

Lösningar när du inte kan komma åt projektorn via webben

Om du inte kan komma åt projektorn via din webbläsare ska du kontrollera att du använder korrekt ID och lösenord.

- Var noga med att använda följande användar-ID-nummer. (Du kan inte ändra användar-ID-numren.)
 - För att få åtkomst till alternativet **Grundläggande kontroll**, mata in **EPSONREMOTE**.
 - För att få åtkomst till andra alternativ och spara inställningarna, mata in **EPSONWEB**.
- I infrastrukturläge behöver du ha tillgång till nätverket som projektorn är inställd till.
- Om din webbläsare är inställd för att ansluta via en hjälpserver (proxy) kan inte skärmen **Epson Web Control** visas. Gör inställningar för en anslutning utan att använda en proxy-server.
- Om du ställer in **Vänteläge**-inställningen till **Kommunikation på i projektormenyn Drift** så kontrollera att nätverksenheten är påslagen. Slå på projektorn när du har startat nätverksenheten.



Användar-ID och lösenord är skiftlägeskänsliga.

► Relaterade länkar

- "Nätverksmeny - Menyn Nätverksinställningar" [sid.208](#)
- "Inställningar för projektorfunktioner - Menyn Drift" [sid.199](#)

Lösningar när E-post med nätverksvarningar inte tas emot

Om du inte längre tar emot e-post som varnar om problem med projektorn över ett nätverk, försök med följande lösningar:

- Kontrollera att projektorn är påslagen och korrekt ansluten till nätverket. (Om ett fel stänger av projektorn kanske e-postmeddelandet inte levereras.)
- Kontrollera att du ställt in varningar via e-postmeddelanden korrekt i projektorns nätverksmeny **Meddel. om e-post** eller i nätverksprogramvaran.
- Ställ in **Vänteläge**-inställningen till **Kommunikation på** i projektorns **Drift**-meny så att nätverksprogramvaran kan övervaka projektorn i vänteläge. Ändra även **Port**-inställningen enligt din nätverksmiljö.

► Relaterade länkar

- "Nätverksmeny - Men Meddel. om e-post" [sid.212](#)
- "Inställningar för projektorfunktioner - Menyn Drift" [sid.199](#)

Lösningar när bilden innehåller störningar vid nätverksprojicering

Om den projicerade bilden innehåller störningar vid nätverksprojicering kan du försöka med följande:

- Kontrollera om det finns hinder mellan åtkomstpunkten, datorn, mobila enheten och projektorn och ändra då placering för bättre kommunikation.

- Se till att åtkomstpunkten, datorn, mobila enheten och projektorn inte är placerade för långt från varandra. Flytta dem närmare varandra och försök ansluta på nytt.
- Kontrollera efter störningar från annan utrustning, t.ex. från en Bluetooth-enhet eller mikrovågsugn. Flytta den störande enheten längre bort eller öka den trådlösa bandbredden.
- Minska antal anslutna enheter om anslutningshastigheten sjunker.

Lösningar när du inte kan ansluta med Screen Mirroring

Om du inte kan ansluta till projektorn med Screen Mirroring, prova följande lösningar:

- Kontrollera projektorns inställningar.
 - Ställ in **Enkel AP**-inställningen till **På**.
☛ **Nätverk > Nätverksinställning > Enkel AP**
 - Ställ in **Screen Mirroring**-inställningen till **På**.
☛ **Nätverk > Nätverksinställning > Nätverksprojicering > Screen Mirroring**
- Välj att inställningen för **Screen Mirroring** ska vara **Av** och välj **På** igen.
☛ **Nätverk > Nätverksinställning > Nätverksprojicering > Screen Mirroring**

- Kontrollera den mobila enhetens inställningar.
 - Se till att inställningarna på den mobila enheten är rätt.
 - Om du ansluter omedelbart igen efter fränkoppling kan det ta lite tid innan anslutningen är etablerad. Anslut på nytt efter att ha väntat en liten stund.
 - Starta om den mobila enheten.
 - När du har anslutit med Screen Mirroring kanske projektorns anslutningsinformation sparas på den mobila enheten. Men du kan inte ansluta på nytt till projektorn med den sparade informationen. Markera projektorn i listan med tillgängliga enheter.

► Relaterade länkar

- "Nätverksmeny - Menyn Nätverksinställningar" [sid.208](#)
- "Nätverksmeny - Nätverksprojiceringsinställningar" [sid.215](#)

Lösningar när du inte kan använda två Screen Mirroring-källor

Om du inte kan använda två Screen Mirroring-källor på samma gång så försök med följande lösningar:

- Ställ in inställningen Avbryt anslutning till Av.

☛ **Nätverk > Nätverksinställning > Nätverksprojicering > Screen Mirroring**

► Relaterade länkar

- "Nätverksmeny - Nätverksprojiceringsinställningar" [sid.215](#)

Lösningar när bilden eller ljudet innehåller störningar vid Screen Mirroring-anslutning

Om den visade bilden eller ljudet uppvisar elektroniska störningar när du ansluter med Screen Mirroring, försök med följande lösningar:

- Undvik att täcka över Wi-Fi-antennen på den mobila enheten.
- Om du använder Screen Mirroring-anslutning och internetanslutning samtidigt kan bilden frysa eller innehålla brus. Koppla från internetanslutningen för att öka den trådlösa bandbredden och öka anslutningshastigheten för den mobila enheten.
- Kontrollera att bildskärmsinnehållet uppfyller kraven för Screen Mirroring.
- Beroende på inställning av den mobila enheten kan anslutningen brytas när enheten går till energisparläget. Kontrollera inställningar för energisparläge på den mobila enheten.
- Uppdatera till senaste versionen av trådlös drivrutin eller fast programvara på den mobila enheten.

Lösningar när du inte kan ta emot delade bilder

Om du inte kan ta emot delade bilder från andra projektorer kan du prova följande lösningar:

- Anslut projektorn till samma nätverk som projektorn som delar bilder.
- Kontrollera att projektorn inte är i läget för Innehållsuppspelning.
- Kontrollera att **Skärmdelning**-inställningen är inställd till **På**.
 - ☛ **Nätverk > Nätverksinställning > Nätverksprojicering > Skärmdelning**
- Var noga med att ingen annan enhet ansluts till projektorn med Epson iProjection-programmet.
- Om versionen av den fasta programvaran bland projektorerna som delar skärmen inte är densamma kan du behöva uppdatera projektorns fasta programvara för att dela din skärm.

► Relaterade länkar

- "Nätverksmeny - Nätverksprojiceringsinställningar" [sid.215](#)

Om du inte kan använda de anslutna enheterna med hjälp av HDMI-länkfunktionerna kan du prova följande lösningar:

- Kontrollera att kabeln uppfyller HDMI CEC-standarden.
- Kontrollera att den anslutna enheten uppfyller HDMI CEC-standarden. Mer information finns i dokumentationen som medföljer enheten.
- Kontrollera att alla kablar som krävs för HDMI-länk är ordentligt anslutna.
- Kontrollera att de anslutna enheterna är påslagna och i vänteläge. Mer information finns i dokumentationen som medföljer enheten.
- Om du ansluter en ny enhet eller ändrar anslutningen, ställ in CEC-funktionen för den anslutna enheten och starta om enheten.
- Anslut inte 4 eller fler multimediaspelare. Du kan ansluta upp till 3 multimediaspelare samtidigt som uppfyller HDMI CEC-standarden.

► Relaterade länkar

- "Driftinställningar flera projektorer - Menyn multi-projektion" [sid.217](#)

Bilaga

Se dessa avsnitt för tekniska specifikationer och viktig information om din produkt.

► Relaterade länkar

- "Extra tillbehör och reservdelar" [sid.262](#)
- "Skärmstorlek och ungefärligt projiceringsavstånd" [sid.264](#)
- "Bildskärmsupplösningar som stöds" [sid.266](#)
- "Projektorsspecifikationer" [sid.267](#)
- "Externa Dimensioner" [sid.269](#)
- "USB-Display Systemkrav" [sid.270](#)
- "Funktioner som stöds för Epson Projector Content Manager" [sid.271](#)
- "Lista med säkerhetssymboler och -instruktioner" [sid.272](#)
- "Säkerhetsinformation om laser" [sid.274](#)
- "Ordlista" [sid.276](#)
- "Notera" [sid.278](#)

Följande extra tillbehör och reservdelar finns tillgängliga. Köp dessa produkter vid behov.

Följande lista med tillbehör och reservdelar är aktuell från och med april 2023.

Information om tillbehör kan ändras utan föregående meddelande och kan variera beroende på inköpsland.

► Relaterade länkar

- "Skärmar" [sid.262](#)
- "Fästanordningar" [sid.262](#)
- "Externa enheter" [sid.262](#)
- "Förbrukningsartiklar" [sid.262](#)
- "För trådlös anslutning" [sid.262](#)
- "Kompatibla tillbehör från andra projektorer" [sid.263](#)

Skärmar

Ultrakort projiceringsavstånd ELPSC35 (100")

Ultrakort projiceringsavstånd ELPSC36 (120")

Dukar som monteras på en vägg. (Bredd-/höjdförhållande 16:9)

Fästanordningar

Fästplatta ELPMB75

Används för att montera projektorn på en vägg.

Takstativ ELPMB22

Takstativ (låg profil) ELPMB30

Används för att montera projektorn i taket.

Säkerhetsvajeraset ELPWR01

Använd vid anslutning av projektorn till installationsmonteringen för att förhindra att projektorn faller ned.

Takrör (450 mm) ELPFP13

Takrör (700 mm) ELPFP14

Används för att installera projektorn i ett högt tak.



Experthjälp krävs för att fästa projektorn i taket. Kontakta Epson för hjälp.

Externa enheter

Dokumentkamera ELPDC30

Dokumentkamera ELPDC21

Dokumentkamera ELPDC13

Dokumentkamera ELPDC07

Används för att visa bilder som t.ex. böcker eller utskrivet material.

Anslutning och kontrollbox ELPCB03

När projektorn är monterad på en vägg eller hängande från taket, installera fjärrkontrollen för att styra projektorn.

Förbrukningsartiklar

Luftfilter ELPAF64

Används vid byte av luftfilter.

För trådlös anslutning

Trådlös LAN-modul ELPAP11

Använd till att projicera bilder från en dator över trådlös kommunikation.

Wireless Presentation System ELPWP10

Använd vid direkt anslutning till datorer med Windows/Mac och projicera bilder trådlöst. Innehåller två trådlösa sändare (ELPWT01) och en trådlös LAN-modul (ELPAP11).

Trådlöst presentationssystem ELPWP20

Använd vid direkt anslutning till datorer med Windows/Mac och projicera bilder trådlöst. Innehåller två trådlösa sändare (ELPWT01) och en grundenhet (ELPBU01).

Trådlös sändare ELPWT01

Ytterligare trådlösa sändare för trådlösa presentationssystem.

Kompatibla tillbehör från andra projektorer

Följande valfria tillbehör är kompatibla.

Externa enheter

Dokumentkamera ELPDC20

Dokumentkamera ELPDC12

Dokumentkamera ELPDC11

Dokumentkamera ELPDC06

Används för att projicera bilder som t.ex. böcker, OHP-dokument och bilder.

Kontrollera denna tabell för att fastställa hur långt bort du bör placera projektorn från skärmen baserat på storleken av den projicerade bilden.

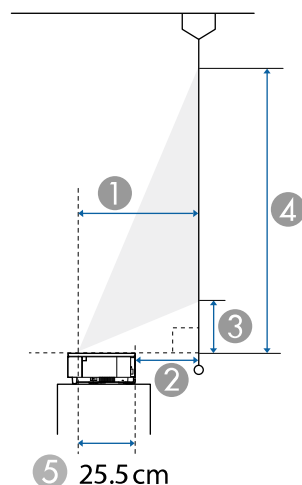

- ① Projektionsavstånd (cm)
- ② Avstånd från projektorns baksida till skärmen (cm)
- ③ Avståndet från projektorn till skärmens nedre kant (cm)
- ④ Avståndet från projektorn till skärmens överkant (cm)
- ⑤ Avståndet från mitten av linsen till baksidan av projektorn (cm)

Skärmstorlek 16:9		①	②	③	④
		Bred			
80"	177 × 100	27.8	2.3	10.8	110.4
90"	199 × 112	31.6	6	12.8	124.9
100"	221 × 125	35.3	9.8	14.9	139.4
110"	244 × 137	39	13.5	16.9	153.9
120"	266 × 149	42.8	17.3	19	168.4
140"	310 × 174	50.3	24.7	23	197.4

Skärmstorlek 16:9		①	②	③	④
		Bred			
160"	354 × 199	57.8	32.2	27.1	226.4

Skärmstorlek 4:3		①	②	③	④
		Bred			
66"	134 × 101	28.1	2.6	11	111.6
70"	142 × 107	29.9	4.4	12	118.7
80"	163 × 122	34.5	9	14.5	136.4
90"	183 × 137	39.1	13.6	17	154.1
100"	203 × 152	43.7	18.1	19.5	171.9
120"	244 × 183	52.8	27.3	24.4	207.3
130"	264 × 198	57.4	31.9	26.9	225.1

Skärmstorlek 16:10		①	②	③	④
		Bred			
74"	159 × 100	27.8	2.3	10.8	110.4
80"	172 × 108	30.2	4.7	12.1	119.8
90"	194 × 121	34.3	8.8	14.3	135.5
100"	215 × 135	38.3	12.8	16.5	151.2
110"	237 × 148	42.4	16.9	18.7	166.8
120"	259 × 162	46.4	20.9	21	182.5
130"	280 × 175	50.5	24.9	23.2	198.2
148"	319 × 199	57.8	32.2	27.1	226.4

Skärmstorlek 16:6		①	②	③	④
		Bred			
75"	178 × 67	28	2.5	27.6	94.5
80"	190 × 71	30	4.5	29.9	101.2
90"	214 × 80	34.1	8.5	34.3	114.5
100"	238 × 89	38.1	12.6	38.7	127.9
110"	262 × 98	42.1	16.6	43.1	141.2
120"	285 × 107	46.1	20.6	47.5	154.6
130"	309 × 116	50.1	24.6	52	167.9
148"	352 × 132	57.4	31.9	59.9	191.9

Skärmstorlek 21:9		①	②	③	④
		Bred			
76"	177 × 76	27.9	2.3	22.7	98.8
80"	187 × 80	29.4	3.9	24.2	104.3
90"	210 × 90	33.4	7.9	27.9	118
100"	233 × 100	37.3	11.8	31.6	131.7
110"	257 × 110	41.3	15.8	35.3	145.4
120"	280 × 120	45.2	19.7	39.1	159.1
130"	304 × 130	49.2	23.7	42.8	172.9
151"	353 × 151	57.5	31.9	50.6	201.7

Se *Specifications* för utförlig information om kompatibla uppdateringsintervaller och upplösningar för alla kompatibla videovisningsformat.

Produktnamn	EB-810E/EB-815E
Mått	695 (W) × 145 (H) × 341 (D) mm (den upphöjda delen ej inkluderad)
LCD panelstorlek	0,62"
Visningsmetod	TFT aktiv matris i polysilikon
Antal pixlar	Full HD (1 920 (B) x 1 080 (H) punkter) x 3
Skärmupplösning	4 147 200 bildpunkter *
Fokusjustering	Manuell
Ljuskälla	Laserdiod
Ljuskällans uteffekt	Upp till 108 W
Våglängd	449 till 461 nm
Ljuskällans livslängd **	Upp till ca 20 000 timmar
Max. ljudutgång	8 W × 8 W Stereo
Högtalare	2kan. (Högtalare × 2)
Strömförsörjning	100–240V AC±10 % 50/60 Hz 4,0–1,8 A
Strömförbrukning (området 100 till 120 V)	Strömförbrukning vid drift (när källans ljusstyrka är 100 %): 398 W Strömförbrukning vid drift (när källans ljusstyrka är 70 %): 296 W
Strömförbrukning (området 220 till 240 V)	Strömförbrukning vid drift (när källans ljusstyrka är 100 %): 380 W Strömförbrukning vid drift (när källans ljusstyrka är 70 %): 286 W
Strömförbrukning i vänteläge	Kommunikation på: 2,0 W Kommunikation av: 0,4 W
Driftshöjd	0 till 3 048 m höjd

Driftstemperatur	Höjd 0 till 2 286 m: 0 till +40°C (luftfuktighet 20 till 80 %, ingen kondens) Höjd mellan 2 287 och 3 048 m: 0 till +35°C (luftfuktighet 20 till 80 %, ingen kondens)
Förvaringstemperatur	-10 till +60°C (luftfuktighet 10 till 90 %, ingen kondens)
Vikt	Ca. 12,5 kg

* ed hjälp av teknik för pixelförskjutning uppnås 4K-upplösning på skärmen.

** Ungefärlig tid tills ljuskällans ljusstyrka minskar till hälften av dess ursprungliga värde. (Förutsatt att projektorn används i en atmosfär där förekomsten av luftburna partiklar är mindre än 0,04 till 0,2mg/m³. Den uppskattade tiden varierar beroende på projektoranvändning och driftförhållanden.)

Etiketten med märkdata sitter under projektorn.

Apparaten skall anslutas till jordat uttag.

Lutningsvinkel

Det finns ingen vertikal eller horisontell gräns för hur projektorn kan installeras.

► Relaterade länkar

- "Specifikation för kontakter" [sid.267](#)

Specifikation för kontakter

HDMI-port	3	HDMI (ljud stöds enbart via PCM)
RS-232C-port	1	Mini D-Sub 9-stifts (hane)
HDBaseT-port	1	RJ-45
USB-A-port	2	USB-kontakt (typ A)
USB-B-port	1	USB-kontakt (typ B)

LAN-port	1	RJ-45
----------	---	-------



- Det finns ingen garanti för att USB-portarna kan hantera alla enheter som har stöd för USB.
- USB-B-porten stöder inte USB 1.1.

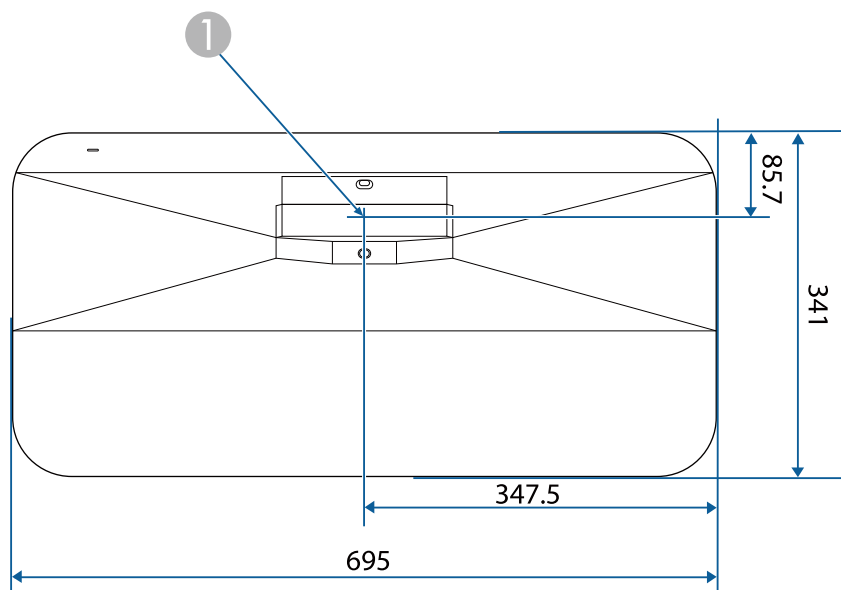

1 Mitten av projektfönstret

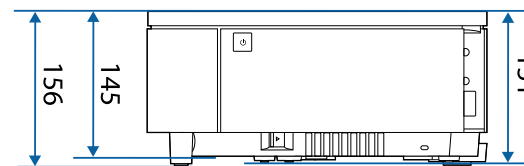
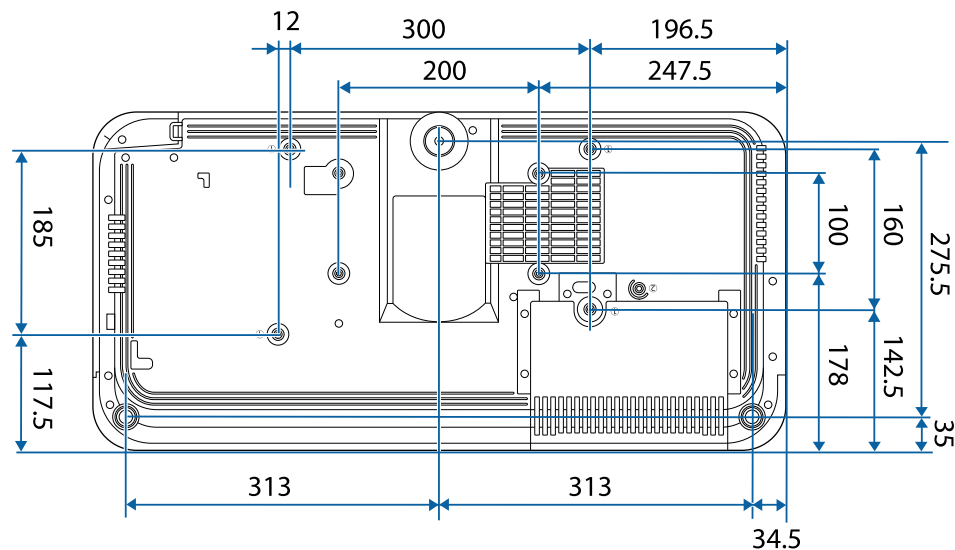

Måttenheten i dessa illustrationer visas i mm.







För att använda projektorns Epson USB Display-programvara, måste din dator möta följande systemkrav.







Krav	Windows	Mac
Operativsystem	Windows 10 <ul style="list-style-type: none"> • Windows 10 Home (32- och 64-bitars) • Windows 10 Pro (32- och 64-bitars) • Windows 10 Enterprise (32- och 64-bitars) 	macOS <ul style="list-style-type: none"> • 10.13.x (64-bitars) • 10.14.x (64-bitars) • 10.15.x (64-bitars) • 11.0.x (64-bitars) • 12.0.x (64-bitars)
	Windows 11 <ul style="list-style-type: none"> • Windows 11 Home (64-bitars) • Windows 11 Pro (64-bitars) • Windows 11 Enterprise (64-bitars) • Windows 11 Education (64-bitars) 	
CPU	Intel Core2Duo eller snabbare (Intel Core i3 eller snabbare rekommenderas)	Intel Core2Duo eller snabbare (Intel Core i5 eller snabbare rekommenderas)
Minne	2 GB eller mer (4 GB eller mer rekommenderas)	
Ledigt utrymme på hårddisken	20 MB eller mer	
Visning	Upplösning mellan 640 × 480 och 1920 × 1200 16-bitars färg eller mer	





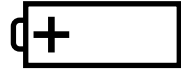
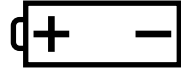



Din projektor stöder följande funktioner och alternativ i Epson Projector Content Manager-programvaran.





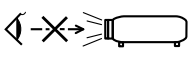

Funktioner/Alternativ		EB-810E/EB-815E
Samtidig uppspelning		-
Spara spellistan i projektorn via ett nätverk		✓
Settings > Video Format	Auto Select	✓
	AVI Format	✓
	MP4 Format	✓

Följande tabell visar betydelsen av säkerhetssymbolerna på utrustningen.

Nr.	Symbol	Godkända standarder	Beskrivning
1		IEC60417 Nr. 5007	ON (ström) Indikerar anslutning till elnätet.
2		IEC60417 Nr. 5008	"OFF" (ström) Indikerar bortkopplat elnät.
3		IEC60417 Nr. 5009	Väntläge Identifierar brytaren eller brytarläget med vilken del av utrustningen som är påslagen för att ställa den i vänteläge.
4		ISO7000 Nr. 0434B, IEC3864-B3.1	Försiktighet Identifierar allmän försiktighet när produkten används.
5		IEC60417 Nr. 5041	Försiktighet, varm yta Indikerar att det märkta objektet kan vara varmt och bör inte vidröras utan försiktighet.
6		IEC60417 Nr. 6042 ISO3864-B3.6	Försiktighet, risk för elektriska stötar Identifierar utrustning som har risk för elektriska stötar.
7		IEC60417 Nr. 5957	Endast för användning inomhus Identifierar elektriskt utrustning huvudsakligen utformad för användning inomhus.

Nr.	Symbol	Godkända standarder	Beskrivning
8		IEC60417 Nr. 5926	Likströmskontaktens polaritet Identifierar de positiva och negativa kontaktarna (polariteten) på utrustning till vilken likström ansluts.
9		—	Samma som nr 8.
10		IEC60417 Nr. 5001B	Batteri, allmänt På batteridrivna utrustning. Identifierar till exempel batterifackets lucka eller anslutningarna.
11		IEC60417 Nr. 5002	Batteriplacering Identifierar själva batterihållaren och identifierar batteriernas placering inne i hållaren.
12		—	Samma som Nr- 11.
13		IEC60417 Nr. 5019	Skyddsjord Identifierar terminalen som är avsedd för anslutning till en extern ledare för skydd mot elektriska stötar i händelse av fel eller skyddsjordens terminal.
14		IEC60417 Nr. 5017	Jord Identifierar en jordterminal i fall där symbol nr. 13 inte krävs uttryckligen.
15		IEC60417 Nr. 5032	Växelström Indikerar på märkplåten att utrustningen är endast lämplig för växelström och för att identifiera terminalerna.

Nr.	Symbol	Godkända standarder	Beskrivning
16		IEC60417 Nr. 5031	Likström Indikerar på märkplåten att utrustningen är endast lämplig för likström och för att identifiera terminalerna.
17		IEC60417 Nr. 5172	Klass II-utrustning Identifierar utrustning som uppfyller säkerhetskraven för Klass II-utrustning enligt IEC 61140.
18		ISO 3864	Allmänt förbud Identifierar åtgärder som är förbjudna.
19		ISO 3864	Förbud att vidröra Indikerar att en olycka kan inträffa om en viss del av utrustningen vidrörs.
20		—	Titta aldrig direkt in i projektorobjektivet när lampan är tänd.
21		—	Indikerar det märkta objektet att inget får placeras på projektorn.
22		ISO3864 IEC60825-1	Försiktighet, laserstrålning Indikerar att utrustningen har en del med laserstrålning.
23		ISO 3864	Förbud att demontera Indikerar risk för skada, såsom elektriska stötar om utrustningen demonteras.

Nr.	Symbol	Godkända standarder	Beskrivning
24		IEC60417 Nr. 5266	Standby, delvis standby Indikerar att en del av utrustningen är redo.
25		ISO3864 IEC60417 Nr. 5057	Varning! Rörliga delar Indikerar att du måste hålla dig borta från de rörliga delarna enligt skyddsnormerna.
26		IEC60417 Nr. 6056	Försiktighet (rörliga fläktblad) Att hålla avstånd från rörliga fläktblad är en säkerhetsåtgärd.
27		IEC60417 Nr. 6043	Försiktighet (vassa kanter) För att påvisa att vassa kanter inte ska vidröras.
28		—	För att indikera att det är förbjudet att titta ner i linsen under projicering.
29		ISO7010 Nr. W027 ISO 3864	Varning, optisk strålning (t.ex. UV, synlig strålning, IR) Var försiktig i närheten av optisk strålning så att du undviker skador på ögon och hud.
30		IEC60417 Nr. 5109	Får ej användas i bostadsområden. Att identifiera elektrisk utrustning som inte är lämplig för ett bostadsområde.

Denna projektor är en klass 1 laserprodukt som uppfyller internationella standarden IEC/EN60825-1:2014 för lasrar.

Följ dessa säkerhetsanvisningar när du använder projektorn.

Varning

- Öppna inte projektorhöljet. Projektorn har en kraftfull laser.
- Det är möjligt att farlig optisk strålning utstrålar från denna produkt. Titta inte på ljuskällan när den är i drift. Det kan resultera i ögonskador.

Försiktighet

Montera inte isär projektorn vid kassering. Kassera enligt dina lokala eller nationella lagar och förordningar.



Projektorn använder en laser som ljuskälla. Lasern har följande egenskaper.

- Ljuskällans ljusstyrka kan minskas beroende på omgivning. Ljusstyrkan minskas ordentligt när temperaturen blir för hög.
- Ljuskällans ljusstyrka minskas ju längre den används. Du kan ändra förhållandet mellan användningstid och minskning av ljusstyrkan i Inställning för ljusstyrka.

► Relaterade länkar

- "Laservarningsetiketter" [sid.274](#)

Laservarningsetiketter

Laservarningsetiketter är fästa på projektorn.

Insida



Över

Som med alla ljuskällor, titta inte in i strålen, RG2 IEC/EN 62471-5:2015.

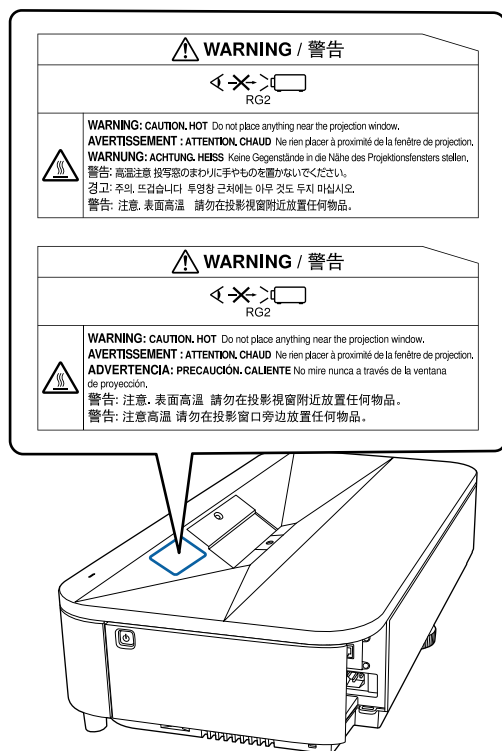

Under

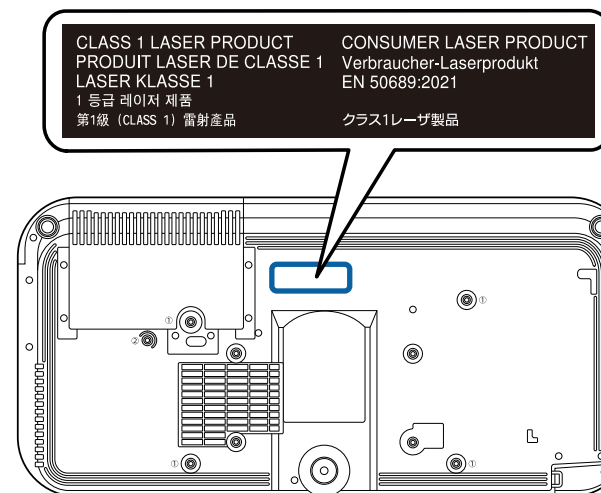

Denna projektor är en konsumentlaserprodukt i klass 1 som uppfyller internationella standarden EN50689:2021.

Vilken etikett som sitter på projektorn varierar beroende på länder och regioner.

Varning

- Titta aldrig direkt in i projektorlinsen när lasern är påslagen. Detta kan skada dina ögon och är särskilt skadligt för barn och husdjur.
- Se till att ingen tittar in i linsen när du slår på projektorn på avstånd med hjälp av fjärrkontrollen.
- Tillåt inte små barn att använda projektorn. Barn måste ha sällskap av en vuxen.
- Titta inte in i linsen under projicering. Titta inte heller in i linsen med optiska enheter som exempelvis förstoringsglas eller teleskop. Det kan orsaka nedsatt syn.

I detta avsnitt förklaras svåra termer som inte förklaras i texten i denna handbok. Mer information hittar du i andra publikationer som finns i handeln.

AMX Device Discovery	AMX Device Discovery är en teknik som utvecklats av AMX för att underlätta AMX styrsystem för enkel användning av målutrustningen. Epson har implementerat detta protokoll och har tillhandahållit en miljö för att använda protokollfunktionen (PÅ). Se AMX webbplats för mer information. URL http://www.amx.com/
Bredd-/höjdförhållande	Förhållandet mellan en bilds längd och höjd. Skärmar med ett horisontellt:vertikalt förhållande på 16:9 som t.ex. HDTV-skärmar är kända som bredbildsskärmar. SDTV och vanliga datorskärmar har ett bredd-/höjdförhållande på 4:3.
Kontrast	Den relativa ljusstyrkan i ljusa och mörka partier i en bild kan ökas eller minskas så att text och bilder blir klarare eller mjukare. Justering av denna egenskap för en bild kallas kontrastjustering.
DHCP	En förkortning för Dynamic Host Configuration Protocol, ett protokoll som automatiskt tilldelar en IP-adress till utrustningar anslutna i ett nätverk.
Full HD	En skärmstorleksstandard med en upplösning på 1 920 (horisontella) × 1 080 (vertikala) punkter.
DICOM	En akronym för Digital Imaging and Communications in Medicine. En internationell standard som definierar bildstandarder och ett kommunikationsprotokoll för medicinska bilder.
Gateway-adress	En server (router) för kommunikation över ett nätverk (undernät) som indelats med nätmasker.

HDCP	HDCP är en förkortning av High-bandwidth Digital Content Protection. Det används för att förhindra illegal kopiering och skydda upphovsrätt genom att kryptera digitala signaler som sänds via DVI- och HDMI-portarna. Eftersom HDMI-ingången på projektorn har stöd för HDCP kan du projicera digitala bilder som skyddas av HDCP-tekniken. Den kan dock hända att projektorn inte kan projicera bilder som skyddas med uppdaterade eller reviderade versioner av HDCP-kryptering.
HDMI™	En förkortning för High Definition Multimedia Interface. HDMI™ är en standard för digital hemelektronik och datorer. Det är en standard för digital sändning av HD-bilder och flerkanaliga ljudsignaler. Eftersom den digitala signalen inte komprimeras kan den sändas med högsta möjliga kvalitet. Det finns även en krypteringsfunktion för den digitala signalen.
HDTV	En förkortning av High-Definition Television, vilket avser högdefinitionssystem som uppfyller följande krav: <ul style="list-style-type: none"> • Vertikal upplösning på 720p eller 1 080i eller större (p = Progressiv, i = Sammanflätad) • Skärm bredd-/höjdförhållande 16:9
Infrastrukturåtgärder	En metod för trådlös LAN-anslutning där enheter kommunicerar via åtkomstpunkter.
Sammanflätad	Sänder den information som behövs för att bilda en skärmbild genom att sända varannan rad, med start längst upp på bilden och sedan ner genom hela bilden till botten. Bilderna har en större tendens att flimra eftersom en bild visas med varannan rad.
IP-adress	Ett nummer som identifierar en dator i ett nätverk.

Progressiv	<p>Arbetar samman information för att bilda en skärmbild åt gången, och visar bilden ruta för ruta.</p> <p>Även om antalet skannade rader är detsamma minskar flimret i bilderna eftersom informationens volym har fördubblats jämfört med i ett sammanflätat system.</p>
Uppdateringsfrekv	<p>Elementet för ljusspridning på en skärm visar samma ljusstyrka och färg under en extremt kort tid.</p> <p>Bilden måste därför skannas in flera gånger per sekund så att elementet för ljusspridning hela tiden uppdateras.</p> <p>Antal uppdateringsåtgärder per sekund kallas uppdateringsfrekvens och uttrycks i hertz (Hz).</p>
SDTV	<p>En förkortning av Standard Definition Television, vilket avser TV-system av standardtyp som inte uppfyller kraven för HDTV High-Definition Television.</p>
SNMP	<p>En förkortning av Simple Network Management Protocol, vilket är ett protokoll för övervakning och kontroll av enheter som routrar och datorer som är anslutna till ett TCP/IP-nätverk.</p>
sRGB	<p>En internationell standard för färgintervall formulerad så att färger som reproduceras av videoutrustning enkelt kan hanteras av datorns operativsystem (OS) och Internet. Om den anslutna källan har ett sRGB-läge, ställer du in både projektorn och den anslutna signalkällan på sRGB.</p>
SSID	<p>SSID är identifikation av data för anslutning till en annan enhet över trådlöst LAN. Trådlös kommunikation är möjlig mellan enheter med samma SSID.</p>
Nätmask	<p>Ett numeriskt värde som anger antalet bitar som används för nätverksadressen i ett indelat nätverk (undernät) för IP-adressen.</p>
IP-adr.f. trap	<p>IP-adress för destinationsdatorn som används för felmeddelanden med SNMP.</p>
WUXGA	<p>En skärmstorleksstandard med en upplösning på 1 920 (horisontella) × 1 200 (vertikala) punkter.</p>

Se dessa avsnitt för viktig information om din projektor.

► Relaterade länkar

- "Indication of the manufacturer and the importer in accordance with requirements of EU directive" [sid.278](#)
- "Indication of the manufacturer and the importer in accordance with requirements of United Kingdom directive" [sid.278](#)
- "Begränsningar vid användning" [sid.278](#)
- "Operativsystemreferenser" [sid.278](#)
- "Varumärken" [sid.279](#)
- "Upphovsrättsmeddelande" [sid.279](#)
- "Tillägg till upphovsrätten" [sid.280](#)

Indication of the manufacturer and the importer in accordance with requirements of EU directive

Manufacturer: SEIKO EPSON CORPORATION
Address: 3-5, Owa 3-chome, Suwa-shi, Nagano-ken 392-8502 Japan
Telephone: 81-266-52-3131
<http://www.epson.com/>

Importer: EPSON EUROPE B.V.
Address: Atlas Arena, Asia Building, Hoogoorddreef 5,1101 BA Amsterdam Zuidoost
The Netherlands
Telephone: 31-20-314-5000
<http://www.epson.eu/>

Indication of the manufacturer and the importer in accordance with requirements of United Kingdom directive

Manufacturer: SEIKO EPSON CORPORATION
Address: 3-5, Owa 3-chome, Suwa-shi, Nagano-ken 392-8502 Japan
Telephone: 81-266-52-3131
<http://www.epson.com/>

Importer: Epson (UK) Ltd.
Address: Westside, London Road, Hemel Hempstead, Hertfordshire, HP3 9TD,
United Kingdom
<http://www.epson.co.uk>

Begränsningar vid användning

När produkten används inom tillämpningar där hög tillförlitlighet/säkerhet krävs, t.ex. inom flygindustrin, vid järnvägar, till sjöss, för fordon, med katastrofförebyggande enheter, säkerhetsanordningar, funktions-/precisionsenheter, bör du endast använda produkten efter att ha övervägt att inkludera haverisäkrade anordningar och redundans i utformningen som bevarar säkerheten och det totala systemets tillförlitlighet. Eftersom produkten inte är avsedd att användas i tillämpningar som kräver extremt hög tillförlitlighet/säkerhet, t.ex. flygutrustningar, viktiga kommunikationsutrustningar, styrutrustningar för kärnkraft eller medicinska utrustningar, bör du avgöra om produkten är lämplig efter en fullständig utvärdering.

Operativsystemreferenser

- Microsoft® Windows® 8.1 operativsystem

- Microsoft® Windows® 10 operativsystem
- Microsoft® Windows® 11 operativsystem

I den här bruksanvisningen kallas ovan nämnda operativsystem för "Windows 8.1", "Windows 10" och "Windows 11". Dessutom används den gemensamma termen "Windows" för att referera till dem alla.

- macOS 10.13.x
- macOS 10.14.x
- macOS 10.15.x
- macOS 11.0.x
- macOS 12.0.x

I den här guiden kallas ovan nämnda operativsystem för "macOS 10.13.x", "macOS 10.14.x", "macOS 10.15.x", "macOS 11.0.x" och "macOS 12.0.x". Dessutom används den gemensamma termen "Mac" för att referera till dem alla.

Varumärken

EPSON är ett registrerat varumärke som tillhör Seiko Epson Corporation.

Mac och macOS är varumärken som tillhör Apple Inc.

Microsoft, Windows och Windows-logotypen är varumärken eller registrerade varumärken som tillhör Microsoft Corporation i USA och/eller andra länder.

Wi-Fi®, WPA2™, WPA3™ och Miracast® är varumärken som tillhör Wi-Fi Alliance®.

App Store är ett servicemärke som tillhör Apple Inc.

Chrome, Chromebook och Google Play är varumärken som hör till Google LLC.

HDMI, HDMI-logotypen och High-Definition Multimedia Interface är varumärken eller registrerade varumärken som tillhör HDMI Licensing Administrator, Inc. 

"QR-kod" är ett registrerat varumärke som tillhör DENSO WAVE INCORPORATED.

PJLink är ett varumärke som är på väg att registreras eller har registrerats i Japan, USA och andra länder och områden.

Crestron®, Crestron Connected®, Crestron Fusion®, Crestron RoomView® och Crestron XiO Cloud® är registrerade varumärken som tillhör Crestron Electronics, Inc.

Art-Net™ Designed by and Copyright Artistic Licence Holdings Ltd.

Intel® är ett registrerat varumärke som tillhör Intel Corporation i USA och/eller andra länder.

Wi-Fi® och Miracast™ är varumärken som tillhör Wi-Fi Alliance®.

Extron® och XTP® är registrerade varumärken som tillhör RGB Systems, Incorporated.

HDBaseT™ och HDBaseT Alliance-logotypen är varumärken som tillhör HDBaseT Alliance.

Adobe och Adobe Reader är antingen registrerade varumärken eller varumärken som tillhör Adobe Systems Incorporated i USA och/eller andra länder.

Övriga produktnamn som nämns i dokumentet används endast för identifiering och kan vara varumärken som tillhör respektive ägare. Epson åtar sig inga och alla rättigheter för de varumärken.

Upphovsrättsmeddelande

Med ensamrätt. Detta dokument får inte kopieras, sparas i ett datoriserat system eller på något annat sätt överföras (elektroniskt, mekaniskt, kopieras, spelas in eller övrigt) utan skriftligt medgivande från Seiko Epson Corporation. Inget patentansvar finns avseende användning av information som finns häri. Inte heller ansvar för skador som kan uppstå om informationen som finns häri används.

Varken Seiko Epson Corporation eller företagets dotterbolag är ansvariga gentemot köparen av denna produkt eller tredje part för de skador, förluster, kostnader eller utgifter som köparen eller tredje part kan åsamkas på grund av: olycka, felanvändning av denna produkt eller obehöriga ändringar, reparationer eller justeringar på denna produkt eller (utom USA) om dessa drift- och underhållsinstruktioner från Seiko Epson Corporation inte följs.

Seiko Epson Corporation ansvarar inte för de skador eller problem som kan uppstå om andra alternativ eller förbrukningsvaror används, än de som utsetts som originalprodukter från Epson eller som godkänts av Seiko Epson Corporation.

Innehållet i den här handboken kan ändras utan föregående meddelande.

Bilderna i den här handboken och själva projektorn kan vara olika.

Tillägg till upphovsrätten

Denna information kan ändras utan föregående meddelande.

© 2023 Seiko Epson Corporation

2023.12 414412702SV